

**SAMSUNG**

# ANVÄNDARHANDBOK

SM-X350  
SM-X356B

Swedish. 04/2025. Rev.1.0

[www.samsung.com](http://www.samsung.com)

# Innehållsförteckning

## Komma igång

- 5 Enhetens layout och funktioner
- 8 Ladda batteriet
- 13 Nano-SIM-kort och eSIM  
(Mobilnätverksaktiverade modeller)
- 15 microSD-kort
- 17 Skyddskal
- 18 Slå på och av enheten
- 19 Första konfigurationen
- 20 Använda nätverk
- 20 Samsung account
- 21 Överföra data från din gamla enhet (Smart Switch)
- 21 Förstå skärmen
- 28 Aviseringspanel
- 29 Snabbinställningspanel
- 31 Skärmbild och skärminspelning
- 33 Ange text
- 34 Extrahera text

## Appar och funktioner

- 35 Installera eller avinstallera appar
- 37 S Pen
- 43 Telefon
- 46 Kontakter
- 49 Kamera
- 60 Galleri

- 66 Bixby
- 67 Bixby Vision
- 68 Flera fönster  
(Använda flera appar samtidigt)
- 69 Samsung Internet
- 70 Samsung Notes
- 75 Samsung Members
- 75 Samsung Kids
- 76 Samsung Global Goals
- 76 Samsung Find
- 76 Samsung Shop
- 76 Galaxy Shop
- 76 PENUP
- 77 Kalender
- 77 Reminder
- 78 Röstinspelning
- 79 Mina filer  
(Kontrollera och hantera filerna)
- 79 Klocka
- 79 Kalkylator
- 80 SmartThings
- 81 Dela innehåll
- 82 Music Share
- 83 Smart View  
(Spegla på en tv-skärm)
- 84 Samsung Flow
- 85 Dagens tavla
- 87 Samsung DeX
- 89 Google-appar

## Inställningar

- 90 Inledning
- 90 Logga in på din Galaxy
- 90 Anslutningar
  - 92 Wi-Fi
  - 93 Bluetooth
  - 95 NFC och kontaktlösa betalningar
  - 96 Datasparare  
(mobilnätverksaktiverade modeller)
  - 96 Tillåtna nätverk för appar  
(mobilnätverksaktiverade modeller)
  - 97 Mobil hotspot  
(mobilnätverksaktiverade modeller)
  - 97 Fler anslutningsinställningar
- 99 Anslutna enheter
- 100 Lägen och rutiner
  - 100 Använda lägen
  - 101 Använda rutiner
- 102 Ljud och vibration
  - 103 Ljudkvalitet och effekter
  - 103 Separat appljud
- 104 Aviseringar
- 104 Skärm
  - 105 Rörelseutjämning
  - 106 Ändra skärmläge eller justera skärmens färg
- 106 Batteri
- 107 Bakgrund och stil
- 107 Hemskärm
- 108 Låsskärm
  - 108 Håll olåst
- 109 Säkerhet och sekretess
  - 110 Ansiktsigenkänning
  - 112 Igenkänning av fingeravtryck
  - 115 Säker Wi-Fi
  - 116 Hemlig mapp
  - 119 Samsung Pass
- 120 Plats
- 120 Säkerhet och nödlarm
- 121 Konton och säkerhetskop.
  - 122 Användare
  - 123 Samsung Cloud
- 124 Google
- 124 Avancerade funktioner
  - 125 Rörelser och gester
  - 125 Galaxy Avatar
  - 126 Dubbelmeddelande
- 127 Digitalt välbefinnande och föräldrakontroller
- 127 Enhetsvård
- 128 Appar
- 129 Allmän hantering
- 130 Tillgänglighet
- 131 Programvaruuppdatering
- 131 Fjärrhantering
- 132 Om surfplattan

## Att tänka på vid användning

- 133 Försiktighetsåtgärder för att använda enheten
- 135 Kommentarer om förpackningens innehåll och tillbehör
- 136 Bevara vatten- och dammskydd
- 137 Situationer då enheten överhettas samt lösningar
- 140 Hitta informationen om strömförbrukning i standbyläge för den här produkten

## Bilaga

- 141 Felsökning

# Komma igång

## Enhetens layout och funktioner

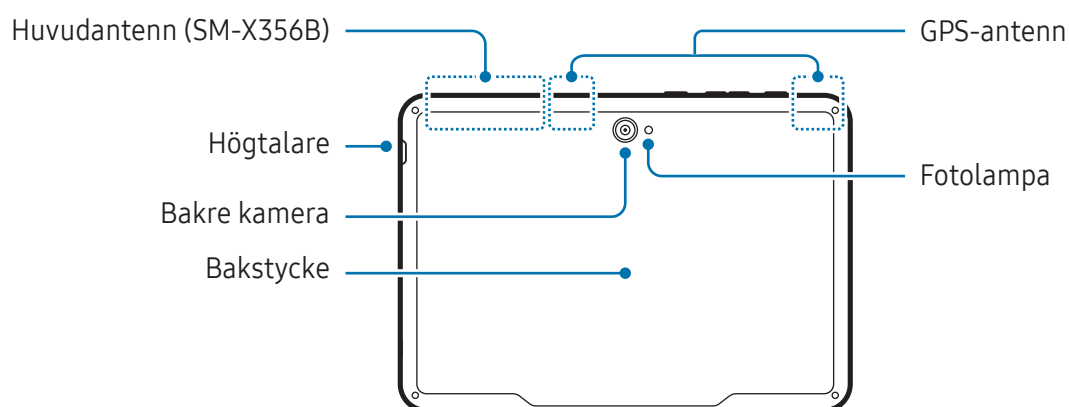
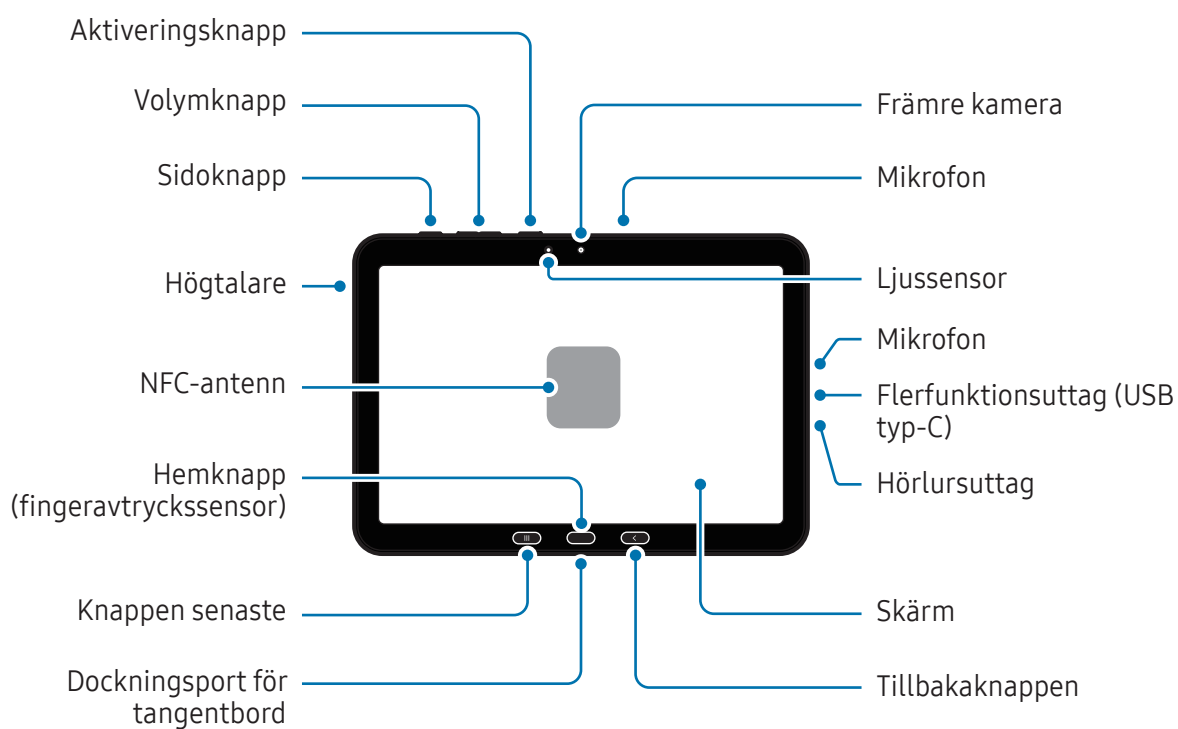



- När du använder högtalarna, t.ex. när du spelar upp mediefiler eller använder högtalartelefonen, ska du inte placera enheten nära öronen.
- Var försiktig så att du inte utsätter kameranlinsen för en stark ljuskälla, till exempel direkt solljus. Om kameranlinsen utsätts för en stark ljuskälla, t.ex. direkt solljus, kan kamerans bildsensor skadas. En skadad bildsensor kan inte lagas och orsakar prickar eller fläckar på bilderna.
- Om du använder enheten och dess glas- eller akrylstomme har gått sönder finns det risk för skador. Använd enheten först när den har reparerats på ett Samsung-servicecenter eller ett godkänt servicecenter.
- Om damm eller främmande föremål tränger in i mikrofonen, högtalaren eller mottagaren, eller om dessa delar är täckta, kan enhetens ljud bli tyst eller så fungerar eventuellt inte vissa funktioner. Enheten kan skadas eller utseendet påverkas om du försöker ta bort dammet eller det främmande föremålet med ett vasst föremål.



- I följande situationer kan anslutningsproblem inträffa och batteriet kan laddas ur:
  - Om du sätter fast dekaler av metall på enhetens antennområde.
  - Om du sätter fast ett enhetsfodral som är tillverkat av metalliskt material på enheten.
  - Om du täcker enhetens antennområde med händerna eller andra föremål under tiden som du använder vissa funktioner, t.ex. samtal eller mobildataanslutning.
- Täck inte ljussensorområdet med tillbehör såsom dekaler eller ett skydd. Det kan leda till att sensorn inte fungerar korrekt.

## Fysiska knappar

Knapp	Funktion
Sidoknapp	<ul style="list-style-type: none"> <li>När enheten är avstängd håller du den intryckt för att slå på enheten.</li> <li>Tryck för att slå på eller låsa skärmen.</li> <li>Håll nedtryckt för att starta en konversation med Bixby. Se <a href="#">Bixby</a> för mer information.</li> <li>Tryck två gånger eller håll nedtryckt för att öppna den app eller funktion du ställer in.</li> </ul>
Sidoknapp + volym ned-knapp	<ul style="list-style-type: none"> <li>Tryck samtidigt för att ta en skärmbild.</li> <li>Håll båda knapparna intryckta för att stänga av enheten.</li> </ul>
Knappen Aktiv	Tryck eller håll ned för att starta förinställda appar.
Knappen senaste	Tryck för att öppna en lista över de senast använda apparna.
Hemknapp	<ul style="list-style-type: none"> <li>Tryck för att slå på skärmen medan skärmen är låst.</li> <li>Tryck här för att gå tillbaka till hemskrmen.</li> <li>Tryck och håll nedtryckt för att starta <b>Cirkla för att söka</b>. Tryck eller rita en cirkel runt en bild eller text.</li> </ul>
Bakåtknapp	Tryck för att gå tillbaka till den föregående skärmen.

## Ställa in sidoknappen

Välj den app eller funktion som ska startas när du trycker två gånger på sidoknappen eller håller sidoknappen intryckt.

Öppna **Inställningar**, tryck lätt på **Avancerade funktioner** → **Sidoknapp** och välj sedan önskat alternativ.

## Ställa in knappen Aktiv

Välj den app som ska startas när du trycker på knappen Aktiv eller håller den intryckt.

Öppna **Inställningar**, tryck lätt på **Avancerade funktioner** → **Knappen Aktiv** och välj sedan det alternativ du vill ha.

## Ladda batteriet

Ladda batteriet innan du använder det för första gången eller om det inte har använts på en längre tid.

### Sätta i batteriet

- 1 Ta bort bakstycket.

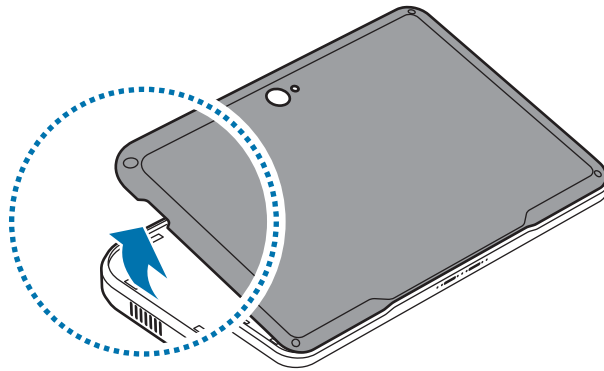

 Var försiktig så du inte skadar naglarna när du tar bort bakstycket.

 Böj inte och vrid inte på bakstycket. Om du gör det kan det skadas.

- 2 Sätt i batteriet med de guldfärgade kontaktarna korrekt inriktade mot enhetens kontakter.

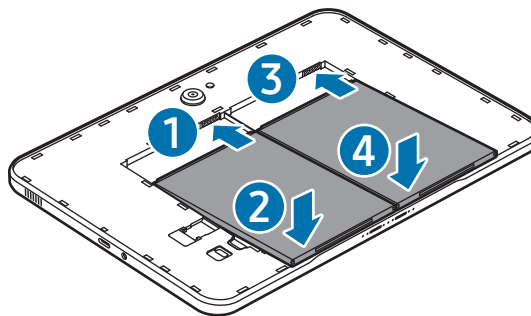

 Bara ett batteri kan bytas. När batteriet tas ur medan enheten är påslagen stängs skärmen av och vissa funktioner begränsas. När batteriet har bytts kommer skärmen att slås på och de begränsade funktionerna återaktiveras.

### 3 Sätt tillbaka bakstycket.

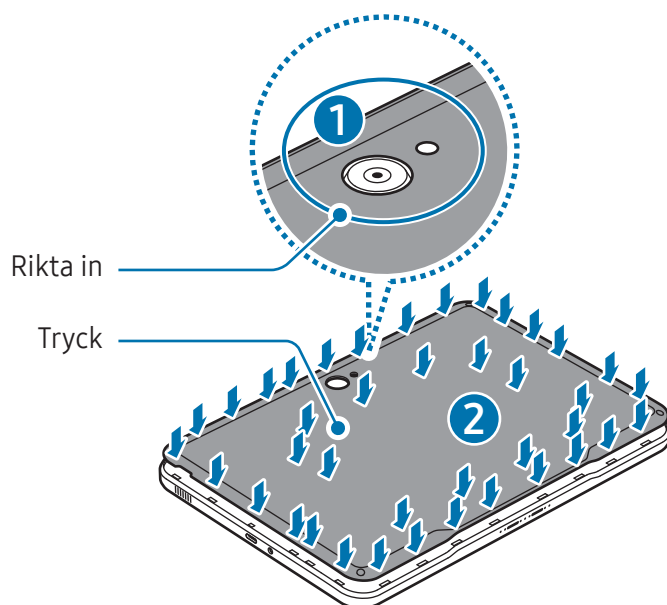

 Se till att bakstycket är helt stängt för att förhindra att vatten och damm tränger in i enheten. Om du öppnar eller lossar bakstycket kan det medföra att vatten och damm tränger in i enheten och orsakar skada.

 Använd endast bakstycken och tillbehör som godkänts av Samsung på enheten.

## Ta bort batteriet

1 Ta bort bakstycket.

2 Ta ut batteriet.

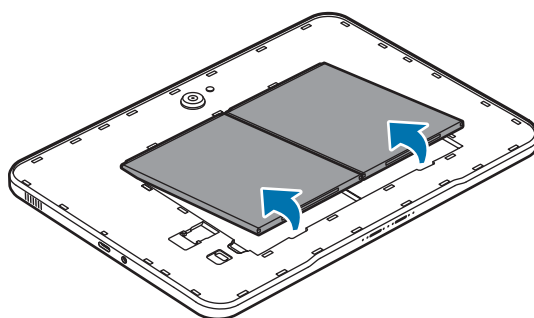

## Ladda med kabel

Anslut USB-kabeln till USB-strömadaptern och anslut kabeln till enhetens flerfunktionsuttag för att ladda batteriet. När enheten är fulladdad ska du koppla bort laddaren från den.

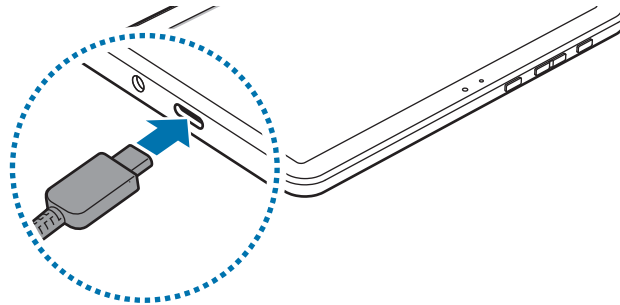

⚠ Ta inte ur batteriet innan du tar bort laddaren. Det kan skada enheten.

## Snabbladdning

Använd en snabbladdare.

Du kan kontrollera laddarens anslutningsstatus genom att öppna **Inställningar** och trycka lätt på **Batteri**.

- 📖 Om snabbladdning inte fungerar öppnar du **Inställningar**, trycker lätt på **Batteri** → **Laddningsinställningar** och kontrollerar sedan om den önskade funktionen är aktiverad. Kontrollera även om USB-kabeln och USB-strömadaptern är korrekt anslutna.
- Du kan ladda batteriet snabbare när enheten eller dess skärm är avstängd.

## Ladda andra enheter

Använd USB-kabeln för att ladda en annan mobil enhet med din surfplattas batteri.

Anslut din surfplatta till den andra enheten med din surfplattas USB-kabel. En USB-kontakt kan behövas beroende på den andra enheten.

När du börjar ladda visas batteriladdningsikonen på den andra enhetens skärm.

- 📖 Det popup-fönster för appval som visas på din surfplatta är till för dataöverföring. Välj inte någon app i popup-fönstret.

## Minska batteriförbrukningen

Din enhet erbjuder olika alternativ som bidrar till att bevara batteriladdningen.

- Optimera enheten med hjälp av enhetens underhållsfunktion.
- När du inte använder enheten ska du stänga av skärmen genom att trycka på sidoknappen.
- Slå på energisparläget.
- Stäng onödiga appar.
- Inaktivera Bluetooth-funktionen när den inte används.
- Inaktivera autosynkronisering av appar som måste synkroniseras.
- Minska tiden för bakgrundsljus.
- Minska skärmens ljusstyrka.

## Tips och försiktighetsåtgärder vid laddning av batteriet



Använd bara batterier, laddare och kablar som är godkända av Samsung och som utformats särskilt för enheten. Batterier, laddare och kablar som är inkompatibla kan leda till allvarliga personskador eller skador på enheten.



- Om du ansluter laddaren på fel sätt kan allvarliga skador uppstå på enheten. Skador som orsakas av felaktig användning omfattas inte av garantin.
- Använd endast den USB typ-C-kabel som medföljer enheten. Enheten kan skadas om du använder en Micro USB-kabel.
- Om du laddar enheten när flerk Funktionsuttaget är fuktigt kan enheten skadas. Torka flerk Funktionsuttaget ordentligt innan du laddar enheten.



- Koppla ur laddaren när den inte används för att spara energi. Laddaren har ingen strömbrytare, så du måste koppla ur laddaren från eluttaget när den inte används för att undvika att slösa med ström. Laddaren ska vara nära eluttaget och lätt att komma åt under laddningen.
- Vid användning av en laddare rekommenderar vi att du använder en godkänd laddare som garanterar laddningsprestandan.
- Om batteriet laddas ur helt går det inte att slå på enheten direkt när laddaren ansluts. Låt ett helt urladdat batteri laddas i några minuter innan du försöker sätta på enheten.
- Om du använder flera appar samtidigt, nätverksappar eller appar som kräver en anslutning till en annan enhet, töms batteriet snabbt. För att undvika strömförlust under en dataöverföring ska du alltid använda dessa appar när batteriet har laddats helt.
- Om du använder en annan strömkälla än laddaren, t.ex. en dator, kan det leda till långsammare laddningshastighet på grund av lägre ström.
- Du kan använda enheten medan den laddas, men då kan det dröja längre innan batteriet blir fulladdat.
- Om strömtillförseln till enheten är instabil under laddning är det inte säkert att skärmen fungerar. Koppla bort laddaren från enheten, om det händer.
- Under laddning kan enheten och laddaren bli varma. Detta är normalt och bör inte påverka enhetens livslängd eller prestanda. Om batteriet blir varmare än vanligt kan laddaren sluta ladda.
- Ta med enheten och laddaren till ett av Samsungs servicecenter eller ett godkänt servicecenter om den inte laddas korrekt.
- Ta bort batteriet innan du förvarar enheten om den inte ska användas under en längre tid.

## Nano-SIM-kort och eSIM (Mobilnätverksaktiverade modeller)

Sätt in SIM-kortet eller ladda ner det eSIM som medföljde från operatören.

Ett eSIM-kort skiljer sig från ett fysiskt nano-SIM-kort, eftersom det är ett inbäddat digitalt SIM-kort. Ladda ned ytterligare ett eSIM för att ha två telefonnummer eller operatörer på en enhet.



- eSIM kanske inte är tillgängligt beroende på region, operatör eller modell.
- Vissa tjänster som kräver en nätverksanslutning kanske inte är tillgängliga beroende på operatör.
- Att använda både nano-SIM-kortet och eSIM, eller två eSIM, kan leda till långsammare dataöverföring i vissa områden.

### Sätta i SIM-kortet

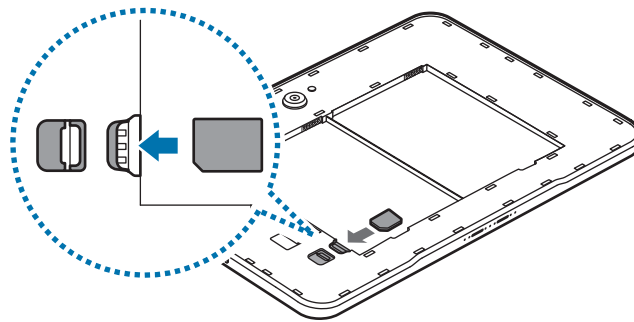

- 1 Ta bort bakstycket och batteriet.
- 2 Sätt i SIM-kortet med de guldfärgade kontakterna vända nedåt.
- 3 Sätt tillbaka batteriet och bakstycket.



- Använd endast ett nano-SIM-kort.
- Var försiktig så du inte tappar bort eller låter andra använda SIM-kortet. Samsung ansvarar inte för några skador eller besvär som orsakas av borttappade eller stulna kort.
- Sätt inte i ett SD-kort i SIM-kortplatsen. Om ett SD-kort fastnar i SIM-kortplatsen, måste du ta med enheten till ett Samsung-servicecenter eller ett auktoriserat servicecenter för att få SD-kortet borttaget.



Om du sätter i SIM-kortet för första gången medan enheten är påslagen ska du starta om enheten så att den kan identifiera det. När du byter ut SIM-kortet efter att ett batteri har tagits bort måste det bytas ut inom en viss tid. Om SIM-kortet inte identifieras ska du starta om enheten.

## Ladda ned ett eSIM

Öppna **Inställningar**, tryck lätt på **Anslutningar** → **SIM-hanterare** → **Lägg till eSIM** och följ sedan instruktionerna på skärmen för att ladda ner eSIM.

Om du har en QR-kod som tillhandahållits av din operatör öppnar du **Inställningar**, trycker lätt på **Anslutningar** → **SIM-hanterare** → **Lägg till eSIM** → **Skanna QR-kod** och skannar sedan QR-koden.

## SIM-hanterare

Starta **Inställningar** och tryck lätt på **Anslutningar** → **SIM-hanterare**.

- **SIM-kort:** Aktivera SIM-kortet för att använda och anpassa SIM-kortsinställningarna.
- **eSIM-kort:** Ladda ned eller aktivera ditt eSIM.
- **Prioriterade SIM-kort:** Välj för att använda specifika SIM-kort för vissa funktioner, till exempel röstsamtal, när två kort är aktiverade.
- **Dataväxling:** Ställ in enheten så att den använder ett annat SIM-kort för datatjänster om det prioriterade SIM-kortet inte kan ansluta till nätverket.  
 Ytterligare avgifter kan tillkomma om du använder den här funktionen.
- **Fler SIM-inställningar:** Anpassa ytterligare inställningar.

# microSD-kort

## Sätta i ett SD-kort

Kapaciteten på din enhets SD-kort kan variera jämfört med andra modeller, och vissa SD-kort kanske inte är kompatibla med din enhet beroende på SD-kortets tillverkare och typ. Du kan se din enhets maximala SD-kortskapacitet på Samsungs webbplats.

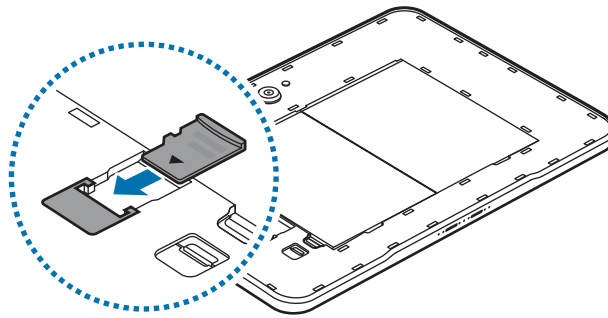

- 1 Ta bort bakstycket.
- 2 Sätt i ett SD-kort med de guldfärgade kontakterna vända nedåt.
- 3 Sätt tillbaka bakstycket.

- !
  - Använd endast ett microSD-kort.
  - Vissa SD-kort kanske inte är fullt kompatibla med enheten. Att använda ett inkompatibelt kort kan skada enheten, SD-kortet eller data på kortet.
  - Var noggrann med att sätta in SD-kortet med rätt sida vänd uppåt.
- ✍
  - Enheten har stöd för FAT- och exFAT-filsystem för SD-kort. Om du sätter i ett kort som formaterats med ett annat filsystem uppmanas du av enheten att formatera om kortet annars kan det inte identifieras. För att använda SD-kortet måste du formatera om det. Om din enhet inte kan formatera eller identifiera SD-kortet, kontakta SD-kortets tillverkare, ett Samsung-servicecenter eller ett godkänt servicecenter.
  - Att ofta skriva och radera data förkortar SD-kortens livslängd.
  - När du sätter in ett SD-kort i enheten visas SD-kortets filkatalog i mappen **Mina filer** → **SD-kort**.

## Ta ut SD-kortet

Innan du tar ut SD-kortet ska du först mata ut det så att det kan tas ut på ett säkert sätt.

- 1 Öppna **Inställningar** och tryck lätt på **Enhetsvård** → **Lagring**.
- 2 Svep åt vänster för att visa sidan **SD-kort**.
- 3 Tryck lätt på ikonen Fler alternativ (☰) → **Ta ut**.

 Ta inte ut den externa lagringsenheten, t.ex. ett SD-kort eller USB-minne när enheten överför eller öppnar information eller direkt efter att ha överfört data. Om du gör det kan det leda till att data skadas eller förloras eller så kan det leda till skada på den externa lagringsenheten eller surfplattan. Samsung ansvarar inte för förluster, inklusive dataförlust, till följd av felaktig användning av externa lagringsenheter.

## Formatera SD-kortet

Ett SD-kort som har formaterats på en dator kanske inte är kompatibelt med enheten. Formatera SD-kortet på enheten.

- 1 Öppna **Inställningar** och tryck lätt på **Enhetsvård** → **Lagring**.
- 2 Svep åt vänster för att visa sidan **SD-kort**.
- 3 Tryck lätt på ikonen Fler alternativ (☰) → **Formatera**.

 Innan du formaterar SD-kortet bör du komma ihåg att säkerhetskopiera alla viktiga data på SD-kortet. Tillverkarens garanti omfattar inte dataförlust till följd av användarens egna åtgärder.

## Skyddskal

- ⚠ Dra ut din S Pen från skalet innan du installerar eller tar bort skalet för att undvika att skada S Pen.

### Montera skyddsskalet

Sätt in övre delen av enheten i skalet, och tryck sedan på nederkanterna en i taget med båda händerna för att sätta det på plats.

1

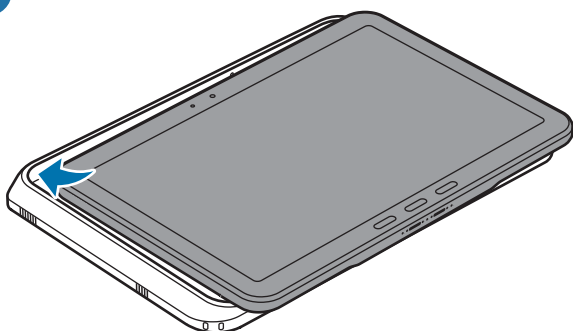

2

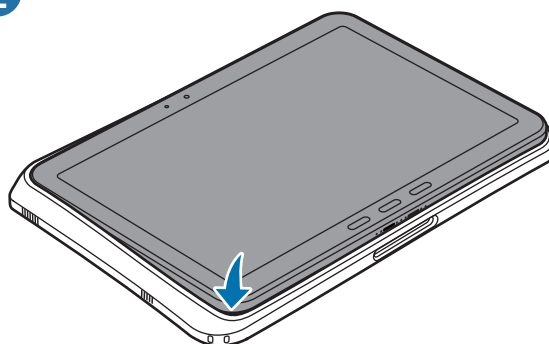

3

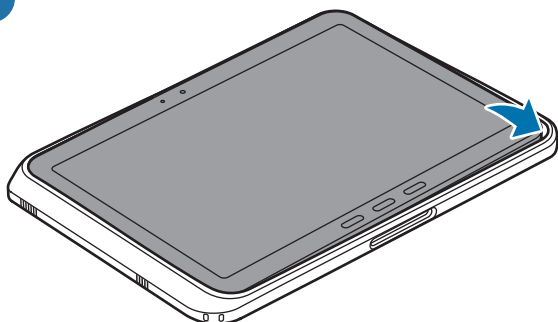

4

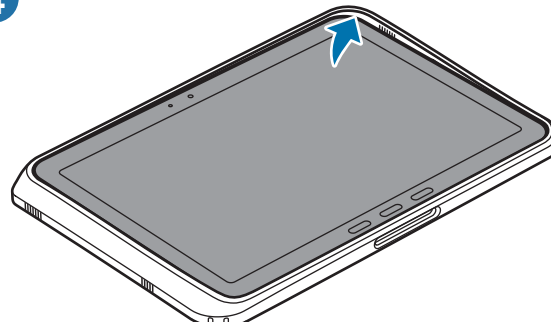

## Ta bort skyddsskalet

Håll enheten upprätt, tryck på kanterna av den vänstra delen en i taget med båda händerna tills enheten kommer ut ur skalet, och ta ut enheten ur skalet.

1

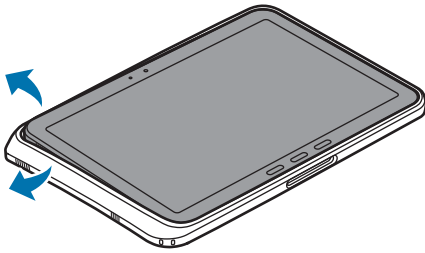

2

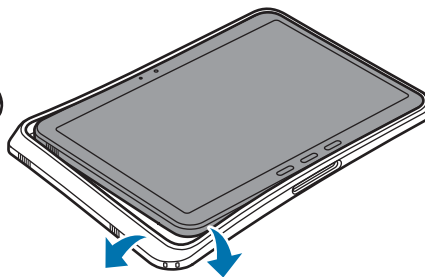

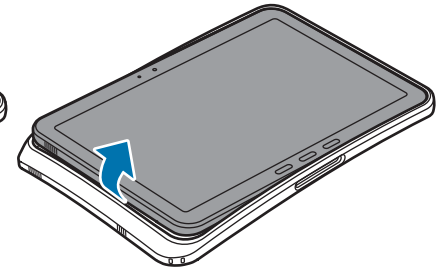

3

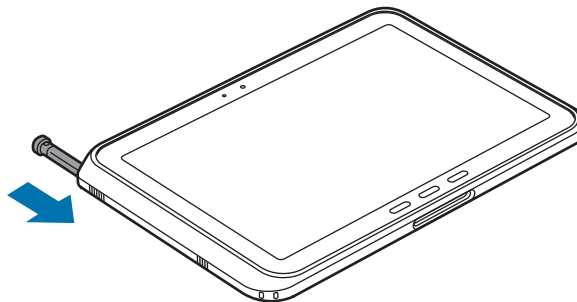

## Sätta in S Pen

Sätt in S Pen i vänstra delen av skyddsskalet.



 Sätt inte in S Pen baklänges i skyddsskalet.

## Slå på och av enheten

 Följ alla angivna varningar och anvisningar från behörig personal när du befinner dig inom områden där användningen av trådlösa enheter är begränsad, till exempel i flygplan och på sjukhus.

### Slå på enheten

Håll sidoknappen intryckt i några sekunder för att slå på enheten.

## Stänga av enheten

- 1 Stäng av enheten genom att hålla sidoknappen och volymsänkningsknappen intryckta samtidigt. Du kan även öppna snabbinställningspanelen och trycka lätt på ikonen Stäng av (🔌).
- 2 Tryck lätt på **Stäng av** → **Stäng av**.  
Starta om enheten genom att trycka lätt på **Omstart** → **Omstart**.

 Om du vill ställa in enheten så att den stängs av när du håller in sidoknappen trycker du på **Inställningar för sidoknapp** → **Lång tryckning** → **Avstängningsmeny**.

## Framtvinga omstart

Om enheten slutar svara ska du hålla sidoknappen och volymsänkningsknappen intryckta samtidigt längre än sju sekunder för att starta om enheten.

## Nödsamtal och medicinsk information (mobilnätverksaktiverade modeller)

Du kan ringa ett nödsamtal eller kontrollera den medicinska information som du har sparat.

Håll sidoknappen och volymsänkningsknappen intryckta samtidigt och tryck sedan lätt på **Nödsamtal** eller **Medicinsk info**. Du kan även öppna snabbinställningspanelen och trycka lätt på ikonen Stäng av (🔌) → **Nödsamtal** eller **Medicinsk info**.

 Om du vill hantera din medicinska information och dina nödkontakter öppnar du **Inställningar** och trycker lätt på **Säkerhet och nödlarm**.

## Första konfigurationen

När du slår på enheten för första gången eller efter att du har återställt data ska du följa instruktionerna på skärmen för att konfigurera enheten.

 Om du inte ansluter till ett Wi-Fi-nätverk kanske du inte kan ställa in vissa enhetsfunktioner under den första konfigurationen.

## Använda nätverk

Du kan använda nätverk, t.ex. Wi-Fi, Bluetooth, NFC och mobilt nätverk.

Öppna **Inställningar**, tryck lätt på **Anslutningar** och tryck sedan lätt på reglaget för önskat nätverk för att aktivera det.

För mobilt nätverk trycker du lätt på **Dataanvändning** och trycker lätt på reglaget för **Mobildata** för att aktivera funktionen.

När du inte använder nätverket trycker du lätt på reglaget för att inaktivera det.



Vissa funktioner kanske inte är tillgängliga beroende på modell.

## Samsung account

Med ditt Samsung account kan du använda en mängd olika Samsung-tjänster som tillhandahålls via mobila enheter, tv-apparater och Samsungs webbplats.

Gå till [account.samsung.com](https://account.samsung.com) för att se listan över tjänster som kan användas med ditt Samsung account.

- 1 Öppna **Inställningar** och tryck lätt på **Logga in på din Galaxy**.  
Du kan även öppna **Inställningar** och trycka lätt på **Konton och säkerhetskop.** → **Hantera konton** → **Lägg till konto** → **Samsung account**.
- 2 Logga in på ditt Samsung account. Om du inte har ett Samsung account trycker du lätt på **Har du glömt ditt lösenord eller har du inget konto?** → **Skapa konto**.

### Hitta ditt id och återställa ditt lösenord

Om du har glömt id:t eller lösenordet till ditt Samsung account trycker du lätt på **Har du glömt ditt lösenord eller har du inget konto?** → **Glömt id** eller **Glömt lösenord** på Samsung account-inloggningsskärmen. Du hittar ditt id eller återställer lösenordet när du har angett den information som krävs.

### Logga ut från ditt Samsung account

När du loggar ut från ditt Samsung account tas dina data, till exempel kontakter och händelser, också bort från enheten.

- 1 Öppna **Inställningar** och tryck lätt på **Konton och säkerhetskop.** → **Hantera konton**.
- 2 Tryck lätt på **Samsung account** → **Min profil** och tryck lätt på **Logga ut** längst ned på skärmen.
- 3 Tryck lätt på **Logga ut**, ange lösenordet för ditt Samsung account och tryck sedan lätt på **OK**.

## Överföra data från din gamla enhet (Smart Switch)

Överför data från din gamla enhet med USB-kabeln eller trådlöst. Du kan också föra över data från en extern lagringsenhet eller en dator.

Öppna **Inställningar** och tryck på **Konton och säkerhetskop.** → **Överför data för enhetsinställ.**, och följ sedan anvisningarna på skärmen för att föra över data.

Besök [www.samsung.com/smarts witch](http://www.samsung.com/smarts witch) för mer information och begränsningar.

- Om du vill överföra data med den befintliga externa lagringen trycker du lätt på ikonen Extern lagring (☑).
- Tryck lätt på ikonen Fler alternativ (⋮) → **Överföringsresultat** för att kontrollera de data som har överförts.



- Den här funktionen stöds kanske inte på vissa enheter eller datorer.
- Samsung tar upphovsrätt på allvar. Överför endast innehåll som du äger eller har rättigheter att överföra.

## Förstå skärmen

### Styra skärmen

- Trycka lätt: Tryck lätt på skärmen.
- Trycka och hålla nedtryckt: Håll nedtryckt på skärmen i ungefär 2 sekunder.
- Dra: Håll nedtryckt på ett objekt och dra det till en ny plats.
- Dubbeltrycka: Dubbeltryck lätt på skärmen.
- Svepa: Svepa uppåt, nedåt, till vänster eller till höger.
- Föra ifrån och nypa ihop: För två fingrar ifrån varandra eller nyp ihop på skärmen.

- ❗ • Låt inte skärmen komma i kontakt med andra elektroniska enheter. Elektrostatiska urladdningar kan göra att skärmen inte fungerar.
  - För att undvika skada på skärmen ska du inte trycka på den med ett vasst föremål eller trycka för hårt med fingertopparna eller andra föremål.
  - Vi rekommenderar att du inte använder fast grafik på delar av eller hela skärmen under längre tid. Att göra det kan leda till efterbilder (tillfälliga inbränningar) eller ghosting.
- 📝 Enheten identifierar eventuellt inte tryckinmatningar nära skärmens kanter eftersom de är utanför området för tryckinmatning.

## Hemskärmen och appskärmen

Hemskärmen är startpunkten för att få tillgång till enhetens alla funktioner. På den visas widgetar, genvägar till appar med mera.

På appskärmen visas ikoner för alla appar, inklusive nyligen installerade appar.

### Växla mellan hem- och appskärmar

På hemskärmen sveper du uppåt för att öppna appskärmen.

För att gå tillbaka till hemskärmen sveper du uppåt eller nedåt på appskärmen. Alternativt kan du trycka på hemknappen eller tillbakaknappen.

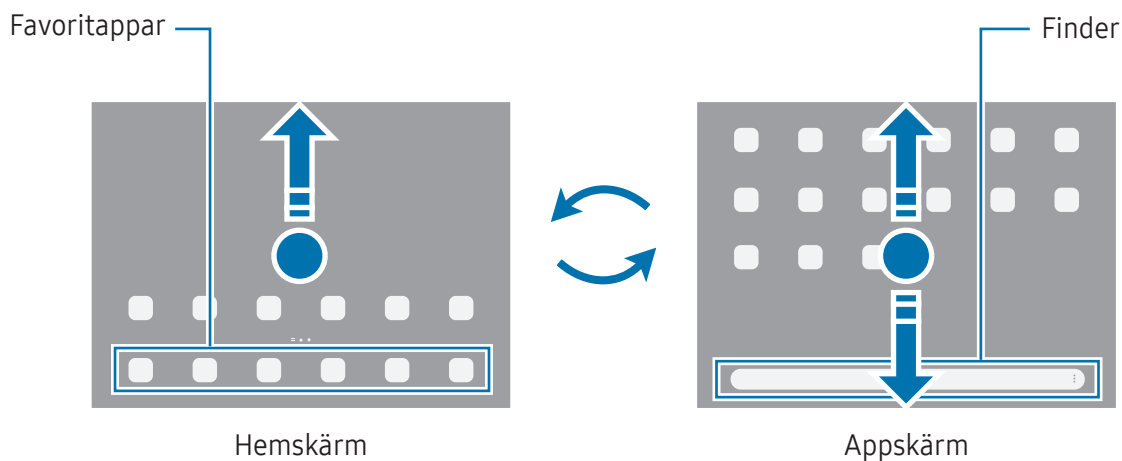

Om du lägger till appknappen på hemskärmen kan du öppna appskärmen genom att trycka på knappen. På hemskärmen håller du nedtryckt på ett tomt område, trycker lätt på **Inställn.** och trycker sedan på reglaget för **Visa appskärmsknappen på hemskärmen** för att aktivera funktionen. Appknappen (📱) läggs då till längst ner på hemskärmen.

## Redigera hemskärmen

På hemskärmen håller du nedtryckt på ett tomt område eller nyper ihop fingrarna för att öppna redigeringsalternativen. Du kan ställa in bakgrundsbilden, lägga till widgetar och mycket mer.

- **Bakgrund och stil:** Ändra bakgrundsinställningarna för hemskärmen och låsskärmen.
- **Widgetar:** Widgetar är små appar som startar specifika appfunktioner för att ge dig information och bekväm åtkomst på din hemskärm. Välj en widget och tryck lätt på **Lägg till**. Widgeten läggs till på hemskärmen.
- **Inställn.:** Konfigurera inställningarna för hemskärmen, t.ex. skärmlayouten.

Du kan även lägga till, ta bort eller ändra ordningen på hemskärmens paneler.

- **Lägga till paneler:** Sveg åt vänster och tryck sedan lätt på ikonen Lägg till sida (+).
- **Flytta paneler:** Dra en panelförhandsgranskning till en ny plats.
- **Ta bort paneler:** Tryck lätt på ikonen Ta bort (🗑️) på panelen.

## Visa alla appar på hemskärmen

Du kan ställa in enheten på att visa alla appar på hemskärmen utan att använda en separat appskärm. Håll nedtryckt på ett tomt område på hemskärmen och tryck sedan lätt på **Inställn.** → **Hemskärmens layout** → **Endast hemskärmen** → **Använd**.

## Starta Finder

Sök efter innehåll på enheten.

- 1 Tryck lätt på **Sök** på appskärmen.
- 2 Ange ett sökord.  
Då söks appar och innehåll på din enhet igenom.  
Om du trycker lätt på sökikonen (🔍) på tangentbordet kan du söka efter mer innehåll.

## Flytta objekt

Dra ett objekt till en ny plats. Om du vill flytta objektet till en annan panel drar du det till sidan av skärmen. Om du håller ett objekt nedtryckt och trycker lätt på **Välj** kan du välja flera objekt och flytta dem tillsammans samtidigt.

Om du vill lägga till en genväg till en app på hemskärmen håller du nedtryckt på ett objekt på appskärmen och trycker sedan lätt på **Lägg till på hem**. En genväg till appen läggs till på hemskärmen. Du kan också flytta ofta använda appar till genvägsområdet längst ner på hemskärmen.

## Skapa mappar

Dra en app över en annan app på hemskärmen eller appskärmen.

En ny mapp som innehåller de valda apparna skapas. Tryck lätt på **Mappnamn** och ange ett mappnamn.

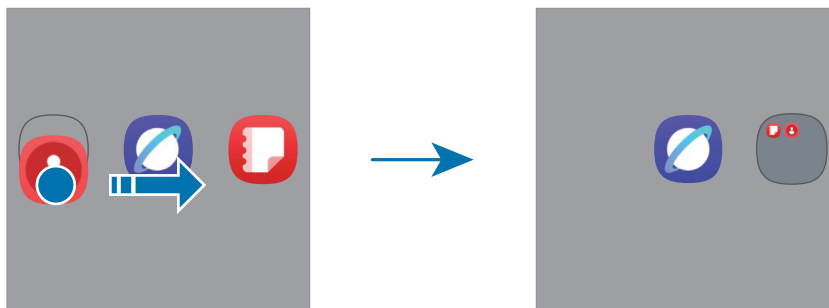

- **Lägga till fler appar**

Tryck lätt på ikonen Lägg till appar (⊕) på mappen. Markera apparna du vill lägga till och tryck lätt på **Klar**. Du kan även lägga till en app genom att dra den till mappen.

- **Flytta appar från en mapp**

Dra en app till en ny plats.

- **Ta bort en mapp**

Håll nedtryckt på en mapp och tryck sedan lätt på **Ta bort**. Endast mappen tas bort. Mappens appar flyttas till appskärmen.

## Aktivitetsfält

Aktivitetsfältet visas längst ned på skärmen när du använder en app. Favoritapparna längst ned på hemskärmen, nyligen använda appar och knappen för alla appar visas i aktivitetsfältet. Du kan byta app genom att välja den app du vill använda i aktivitetsfältet.

Du kan även köra flera appar samtidigt. Medan du använder en app drar du den app du vill ha från aktivitetsfältet uppåt och släpper den sedan på önskad plats.

 Om du inte vill använda aktivitetsfältet öppnar du **Inställningar**, trycker lätt på **Skärm** och trycker sedan lätt på reglaget för **Aktivitetsfältet** för att inaktivera funktionen.

## Kantpanel

Du kan komma åt dina favoritappar och favoritfunktioner från olika kantpaneler.

Dra kantpanelens handtag mot skärmens mitt.

Om kantpanelens handtag inte är synligt öppnar du **Inställningar**, trycker lätt på **Skärm** och trycker sedan lätt på reglaget för **Kantpaneler** för att aktivera funktionen.

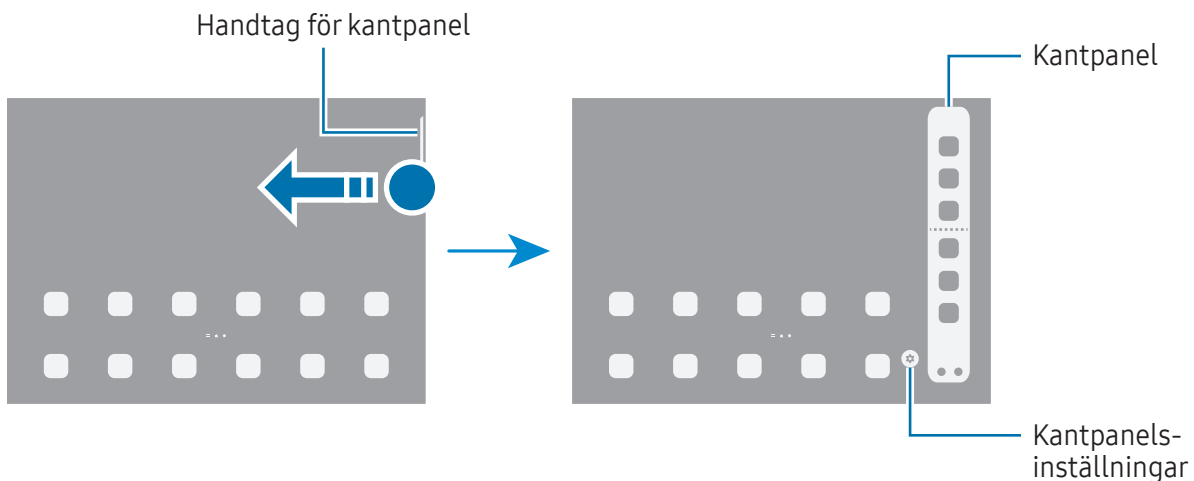

## Låsskärm

Om du trycker på sidoknappen stängs skärmen av och försätts i låst läge. Skärmen stängs också av och försätts i låst läge automatiskt om enheten inte används under en angiven tid.

Lås upp skärmen genom att svepa i valfri riktning förutom nedåt när skärmen aktiveras.

Om skärmen är avstängd trycker du på sidoknappen för att sätta på skärmen. Alternativt dubbeltrycker du lätt på skärmen.

## Redigera genvägar

Du kan ändra genvägarna längst ned på den låsta skärmen till andra appar eller funktioner du vill ha. Håll nedtryckt på den låsta skärmen, tryck lätt på genvägsikonen, välj önskad app eller funktion och tryck lätt på **Klart**.

## Ändra skärmlåsningmetoden

Om du vill ändra skärmlåsningmetod öppnar du **Inställningar**, trycker lätt på **Låsskärm** → **Skärmlås och biometrik** och väljer sedan en metod.

När du anger ett mönster, en pinkod, ett lösenord eller dina biometriska data som skärmlåsningmetod kan du skydda din personliga information genom att förhindra att andra får åtkomst till din enhet. När du har angett skärmlåsningmetod kommer enheten att kräva en upplåsningsskod när du vill låsa upp den.



Du kan ställa in enheten så att den utför en fabriksåterställning om du anger fel upplåsningsskod flera gånger i rad och når en försöksgräns. Öppna **Inställningar**, tryck lätt på **Låsskärm** → **Inställningar för Säkert lås**, lås upp skärmen med den förinställda skärmlåsningmetoden och tryck sedan på reglaget för **Autom. fabriksåterställ.** för att aktivera funktionen.

## Indikatorikoner

Indikatorikoner visas på statusfältet längst upp på skärmen. Ikonerna som anges i tabellen är de vanligast förekommande.

Ikon	Betydelse
•	Nya aviseringar
⊘	Ingen signal
▬▬▬	Signalstyrka
R▬▬	Roaming (utanför det vanliga nätets täckningsområde)
G ↓↑	GPRS-nät anslutet
E ↓↑	EDGE-nät anslutet
3G ↓↑	UMTS-nät anslutet
H ↓↑	HSDPA-nät anslutet
H+ ↓↑	HSPA+-nät anslutet
4G / LTE ↓↑ ↓↑	LTE-nätverk anslutet
5G ↓↑	5G-nätverk anslutet
5G ↓↑	LTE-nätverk anslutet i LTE-nätverket som innehåller 5G-nätverk
📶	Wi-Fi anslutet
📶	Bluetooth-funktionen är aktiverad
📍	Platstjänster används
☎	Samtal pågår
☎	Missat samtal
🔔	Alarmet är aktiverat
🔕 / 🔊	Tyst läge/vibrationsläge
✈	Flygläget är aktiverat
⚠	Ett fel inträffade eller försiktighet krävs
🔋 83 / 🔋 83	Batteriet laddas/batterinivå



- Statusfältet kanske inte visas längst upp på skärmen i vissa appar. Visa statusfältet genom att dra nedåt från skärmens övre del.
- Vissa indikatorikoner visas endast när du öppnar aviseringspanelen.
- Vissa aviseringar visas som en punkt.
- Indikatorikonerna kan se annorlunda ut beroende på operatör eller modell.

## Aviseringspanel

När du tar emot nya aviseringar visas indikatorikoner i statusfältet. Öppna aviseringspanelen för att visa informationen.

Öppna aviseringspanelen genom att svepa nedåt från skärmens överkant, förutom den högra sidan. Stäng aviseringspanelen genom att svepa uppåt på skärmen.

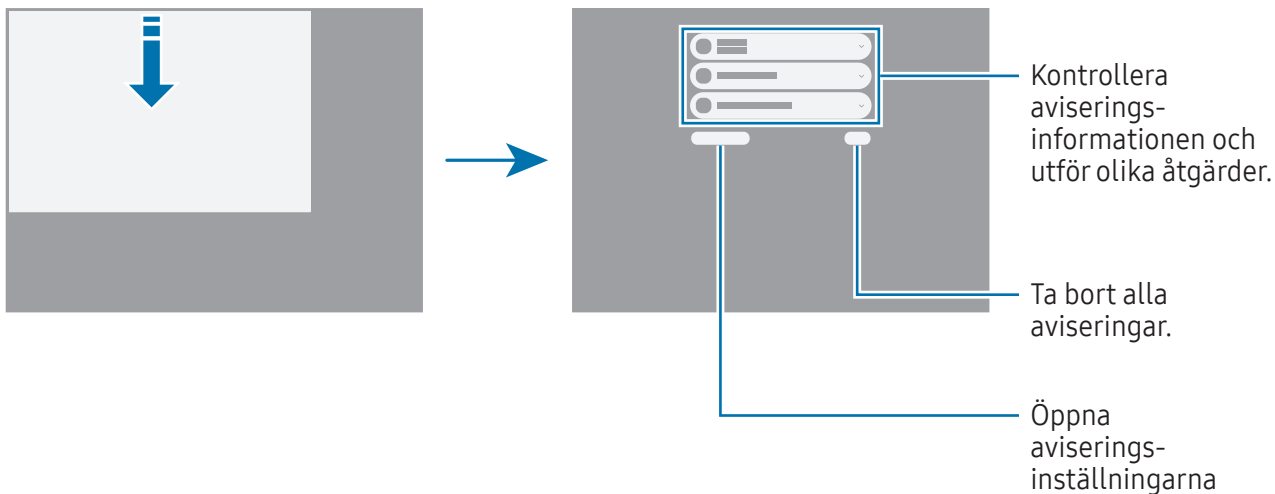

## Snabbinställningspanel

Du kan aktivera och inaktivera specifika funktioner, som Wi-Fi och Bluetooth, genom att trycka på varje knapp.

Öppna snabbinställningspanelen genom att svepa nedåt från skärmens övre högra sida. Stäng snabbinställningspanelen genom att svepa uppåt på skärmen.

Håll nedtryckt på en knapp för att få åtkomst till mer detaljerade inställningar. Om du vill redigera knappar trycker du lätt på knappen Redigera (✎) → **Redigera**.



 Den här bilden kan variera beroende på region eller modell.

### Styra medieuppspelning

Styr media på din surfplatta och anslutna enheter i närheten på snabbinställningspanelen.

- 1 Öppna snabbinställningspanelen och tryck lätt på **Medieutdata**.
- 2 Tryck lätt på ikonerna på kontrollen för att styra uppspelningen.

## Styra enheter i närheten

Styr anslutna enheter i närheten eller anslut andra enheter i närheten på snabbinställningspanelen.

- 1 Öppna snabbinställningspanelen och tryck lätt på **Enheter i närheten**.  
Anslutna enheter i närheten visas med en linje som ansluter dem till cirkeln runt din surfplatta.
- 2 Välj en enhet i närheten för att styra den.
  - Om du vill ansluta andra enheter i närheten drar du en enhet från panelen längst ned på skärmen till cirkeln.
  - Om du vill avsluta anslutningen drar du enheten till panelen längst ned på skärmen.

## Styra ofta använda enheter

Styr enheter som är anslutna till enhetsstyrningsappar, som SmartThings, och manuella rutiner på snabbinställningspanelen.

- 1 Öppna snabbinställningspanelen och tryck lätt på **SmartThings**.
- 2 Tryck lätt på reglaget bredvid den app du vill aktivera och tryck lätt på **Starta**.  
Då visas anslutna enheter och manuella rutiner.
- 3 Välj en enhet som du vill styra eller välj en manuell rutin för att starta den.

# Skärmbild och skärminspelning

## Skärmbild

Ta en skärmbild när du använder enheten och skriv på, rita på, beskär eller dela skärmbilden. Du kan ta en bild av den aktuella skärmen och det bläddringsbara området.

### Hur tar man en skärmbild

Använd följande metoder för att ta en skärmbild. Du kan kontrollera tagna skärmbilder i **Galleri**.

- Ta skärmbild med knapp

Håll sidoknappen och volym ned-knappen intryckta samtidigt.

- Ta skärmbild genom att dra





Med kanten av din hand drar du handen åt höger eller vänster över skärmen.



Om funktionen för att ta en skärmbild genom att dra inte är aktiverad öppnar du **Inställningar**, trycker lätt på **Avancerade funktioner** → **Rörelser och gester** och sedan på **Dra handflatan för skärmbild** för att aktivera funktionen.



Det går inte att ta en skärmbild när vissa appar och funktioner används.

När du har tagit bilden kan du använda följande alternativ på verktygsfältet längst ner på skärmen:

- : Ta en bild av det aktuella innehållet och det dolda innehållet på en förlängd sida, t.ex. en webbsida. När du trycker lätt på ikonen Skrollbild () skrollar skärmen ner automatiskt och mer innehåll inkluderas i skärmbilden.
- : Skriv eller rita på skärmbilden eller beskär ett område från skärmbilden. Du kan kontrollera det beskurna området i **Galleri**.
- **#**: Lägg till taggar i skärmbilden. Om du vill söka efter skärmbilder efter tagg öppnar du appen **Galleri** och trycker lätt på sökikonen (). Du kan öppna tagglistan och söka efter önskad skärmbild. Om tagglistan inte visas trycker du lätt på ikonen Fler alternativ () → **Sökinställningar** → **Sökkategorier** och trycker lätt på reglaget för **Mina taggar** för att aktivera funktionen.

- : Dela skärmbilden med andra.
- : Välj ett område och utför åtgärder som att dela eller spara. Tryck lätt på eller rita en cirkel runt det innehåll du vill välja. Välj sedan ett alternativ som du vill använda med det valda området.



Om alternativen inte visas på skärmbilden öppnar du **Inställningar**, trycker lätt på **Avancerade funktioner** → **Skärmbilder och skärminspelningar** och trycker sedan lätt på reglaget för **Visa verktygsfält efter insp.** för att aktivera funktionen.



## Skärminspelning

Spela in skärmen medan du använder enheten.

1 Öppna snabbinställningspanelen, tryck lätt på ikonen Expandera (—) och tryck sedan lätt på **Skärminspel.** (.

2 Välj en ljudinställning och tryck lätt på **Spela in.**

Efter en nedräkning startas inspelningen.

- Om du vill skriva eller rita på skärmen trycker du lätt på ikonen Rita (.
- Om du vill visa S Pen-markören på skärmen trycker du lätt på ikonen Markör (.
- Om du vill spela in skärmen med ett videoöverlägg av dig själv trycker du lätt på ikonen Selfievideo (.

3 När du är klar med att spela in videon trycker du lätt på ikonen Stoppa (.

Du kan titta på videon i **Galleri**.





Om du vill ändra skärminspelningsinställningarna öppnar du **Inställningar** och trycker lätt på **Avancerade funktioner** → **Skärmbilder och skärminspelningar**.

# Ange text

## Tangentbordslayout

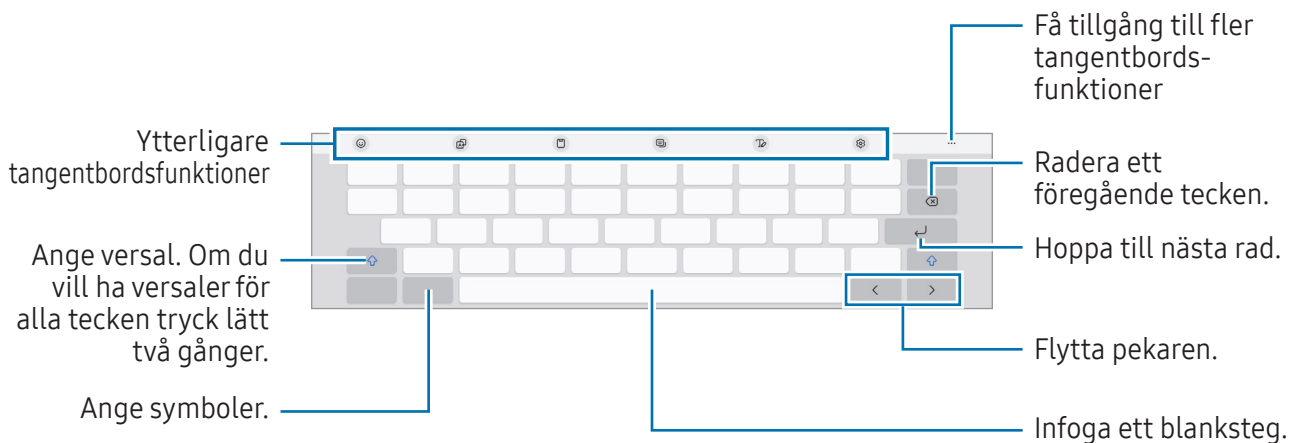
Ett tangentbord visas automatiskt när du anger text.



 Textinmatning stöds inte på vissa språk. Du bör ändra inmatningsspråket till ett av de språk som stöds.

## Ändra inmatningsspråket



Tryck lätt på ikonen Inställningar (⚙️) → **Språk och typer** → **Hantera inmatningsspråk** och välj de språk som ska användas. När du väljer två eller fler språk kan du växla mellan inmatningsspråken genom att trycka lätt på ikonen Ändra språk (🌐).

Du ändrar tangentbordstyp genom att trycka lätt på ikonen Inställningar (⚙️) → **Språk och typer**, välja ett språk och sedan välja den tangentbordstyp du vill ha.

## Använda tangentbordsknappen







Du kan ändra textinmatningsmetod genom att trycka lätt på tangentbordsknappen i aktivitetsfältet.

Om du vill ändra tangentbordsknappen i aktivitetsfältet håller du nedtryckt på tangentbordsknappen och väljer önskat alternativ.



-  : Ange text med rösten.
-  : Ändra tangentbordet.

 Om tangentbordsknappen inte visas i aktivitetsfältet öppnar du **Inställningar**, trycker lätt på **Allmän hantering** → **Tangentbordslista och standard** och trycker sedan lätt på reglaget för **Tangentbordsknapp på navigeringsfält** för att aktivera funktionen.

## Ytterligare tangentbordsfunktioner



-  : Ange avatarrer, dekaler med mera. Du kan även ange dina avatardekaler som ser ut som dig. Mer information finns i [Använda Galaxy Avatar-dekaler](#).
-  : Översätt text och ange den.
-  : Lägg till ett objekt från urklipp.
-  : Ändra läge för tangentbordet.
-  : Byt till handskriftsläge.
-  : Ändra tangentbordsinställningarna.

Tryck lätt på Fler alternativ-ikonen (•••) för att använda fler tangentbordsfunktioner.

-  : Identifiera text från dokument eller bilder och ange den.
-  : Redigera tangentbordsfunktionslistan.



 Vissa funktioner kanske inte är tillgängliga beroende på operatör eller modell.

## Kopiera och klistra in

- 1 Håll nedtryckt över text.
- 2 Dra ikonen Vänster textval () eller ikonen Höger textval () för att välja önskad text eller tryck lätt på **Välj alla** för att välja all text.
- 3 Tryck lätt på **Kopiera** eller **Klipp ut**.  
Den markerade texten kopieras till urklipp.
- 4 Håll nedtryckt på den plats där texten ska infogas och tryck lätt på **Klistra in**.

## Extrahera text

När du använder vissa appar, till exempel **Galleri** eller **Kamera**, kan du extrahera text från bilder och använda alternativ som att kopiera eller dela den. Följande åtgärder är ett exempel på hur man extraherar text i appen **Galleri**.

- 1 Tryck lätt på ikonen Extrahera text () medan du tittar på en bild i **Galleri**.  
Ikonen Extrahera text () visas endast när det finns text som kan extraheras.
- 2 Välj ett område för att extrahera text.
- 3 Välj ett alternativ du vill ha.

# Appar och funktioner

## Installera eller avinstallera appar

### Galaxy Store

Köp och hämta appar. Du kan hämta appar som är specialanpassade för Samsung Galaxy-enheter.

Öppna appen **Store**. Sök efter appar via kategori eller tryck lätt på sökikonen (Q) för att söka efter ett sökkord.



- Den här appen kanske inte är tillgänglig beroende på operatör eller modell.
- Ändra inställningarna för automatisk uppdatering genom att trycka lätt på **Meny** → ikonen Inställningar (⚙️) → **Autoupdatera appar** och välj sedan ett alternativ.

### Play Butik

Köp och hämta appar.

Öppna appen **Play Butik**. Bläddra bland appar efter kategori eller sök efter appar med hjälp av nyckelord.



- Ändra inställningarna för automatisk uppdatering genom att trycka lätt på kontoikonen, trycka lätt på **Inställningar** → **Nätverksinställningar** → **Uppdatera appar automatiskt** och välj sedan ett alternativ.

## Hantera appar

### Avinstallera eller inaktivera appar

Håll nedtryckt på en app och välj ett alternativ.

- **Avinstallera:** Avinstallera hämtade appar.
- **Inaktivera:** Inaktivera valda standardappar som inte kan avinstalleras från enheten.



Vissa appar stöder eventuellt inte den här funktionen.

### Aktivera appar

Öppna **Inställningar**, tryck lätt på **Appar** → ikonen Sortera (≡) → **Inaktiverat** → **OK**, välj en app och tryck sedan lätt på **Aktivera**.

## Ange appbehörigheter

En del appar kan behöva behörighet för att få åtkomst till eller använda information på enheten för att fungera korrekt.

Om du vill få åtkomst till inställningar för appbehörighet öppnar du **Inställningar** och trycker lätt på **Appar**. Välj en app och tryck lätt på **Behörigheter**. Du kan kontrollera appens behörighetslista och ändra dess behörigheter.

Om du vill kontrollera eller ändra inställningar för appbehörigheter efter behörighetskategori öppnar du **Inställningar** och trycker lätt på **Appar** → ikonen Fler alternativ (⋮) → **Behörighetshanterare**. Välj ett objekt och välj en app.



Om du inte ger apparna behörighet fungerar eventuellt inte apparnas grundläggande funktioner.

## S Pen

### Använda S Pen

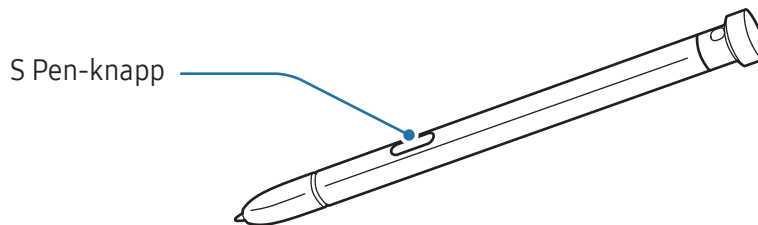

- ❗ Böj inte och tryck inte för mycket med S Pen när du använder den. S Pen kan skadas och spetsen kan deformeras.
- Tryck inte hårt på skärmen med S Pen. Då kan pennspetsen deformeras.
- 📏 Om det finns en magnet nära enheten kan det hända att vissa S Pen-åtgärder, till exempel att trycka på skärmen, inte fungerar.
- Om du använder S Pen i skarpa vinklar på skärmen kanske inte enheten förstår S Pen-åtgärderna.
- Om S Pen inte fungerar som den ska bör du ta med den till ett Samsung-servicecenter eller ett godkänt servicecenter.

### Luftkommando

#### (Startar S Pen-funktioner och appar direkt)

Luftkommando är en meny som tillhandahåller S Pen-funktioner och direktåtkomst till ofta använda appar.

Håll S Pen över skärmen och tryck lätt på luftkommandoikonen (🖋️) med S Pen. Välj en funktion eller app på Luftkommandopanelen.

- 📏 Om luftkommandoikonen inte visas på skärmen öppnar du **Inställningar**, trycker lätt på **Avancerade funktioner** → **S Pen** → **Luftkommando** och trycker sedan lätt på reglaget för **Visa ikonen för Luftkommando** för att aktivera funktionen. Om du aktiverar reglaget för **Öppna Luftkommando med pennknapp** kan du öppna luftkommandopanelen genom att hålla S Pen över skärmen och trycka på S Pen-knappen.

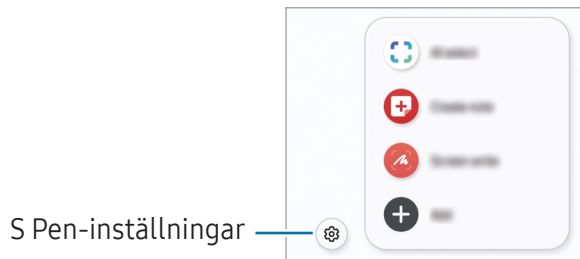

- **AI-markering:** Använd S Pen för att markera ett område och utföra åtgärder som att dela eller spara. Se [AI-markering](#) för mer information.
- **Skapa anteckning:** Skapa anteckningar i ett popup-fönster. Du kan även starta den här funktionen genom att dubbeltrycka på skärmen samtidigt som du håller S Pen-knappen intryckt. Se [Samsung Notes](#) för mer information.
- **Skärmskrivning:** Ta skärmbilder för att skriva eller rita på dem eller beskär ett område från skärmbilden. Du kan även ta en bild av det aktuella innehållet och det dolda innehållet på en förlängd sida, t.ex. en webbsida. Se [Skärmskrivning](#) för mer information.
- **Visa alla anteckningar:** Få åtkomst till alla anteckningar i appen **Samsung Notes**.
- **Översätt:** Håll S Pen över ett ord för att översätta det. Se [Översätt](#) för mer information.
- **PENUP:** Publicera dina konstverk, få tillgång till andra personers konstverk och få användbara rittips.
- **Skriv i kalender:** Öppna appen **Kalender** och skriv eller rita på skärmen. Se [Skriv i kalender](#) för mer information.
- **Lägg till:** Lägg till genvägar till ofta använda appar på luftkommandopanelen.

## AI-markering

Använd S Pen för att markera ett område och utföra åtgärder som att dela eller spara. Du kan också välja en del av en video och spara den som en GIF.

- 1 När det finns innehåll som du vill kopiera, t.ex. en del av en bild, öppnar du luftkommandopanelen och trycker lätt på **AI-markering**.
- 2 Tryck lätt på eller rita en cirkel runt det innehåll du vill välja.
- 3 Välj ett alternativ som du vill använda med det valda området.

## Skärmskrivning

Ta skärmbilder för att skriva eller rita på dem eller beskär ett område från skärmbilden.

- 1 När det finns innehåll som du vill kopiera öppnar du luftkommandopanelen och trycker lätt på **Skärmskrivning**.  
Den aktuella skärmen kopieras automatiskt och redigeringsverktygsfältet visas.
- 2 Skriv ett memo på en skärmbild.
- 3 Dela eller spara skärmbilden.  
Du kan kontrollera tagna skärmbilder i **Galleri**.



Det går inte att ta en skärmbild vid användning av vissa appar.

## Översätt

Håll S Pen över den text du vill översätta. Enheterna i texten kommer även att konverteras.

- 1 När det finns text som du vill översätta öppnar du luftkommandopanelen och trycker lätt på **Översätt**.
- 2 Välj språk på översättningspanelen längst upp på skärmen.  
Du kan ändra texten till ord eller meningar genom att trycka lätt på ikonen Mening (☰) eller ikonen Ord (T).

- 3 Håll S Pen över den text du vill översätta eller den enhet du vill konvertera. Då visas den översatta texten. Om du vill lyssna på originaltextens uttal trycker du lätt på ikonen Spela (▶). Det är inte säkert att ikonen Spela (▶) visas beroende på det språk du väljer.

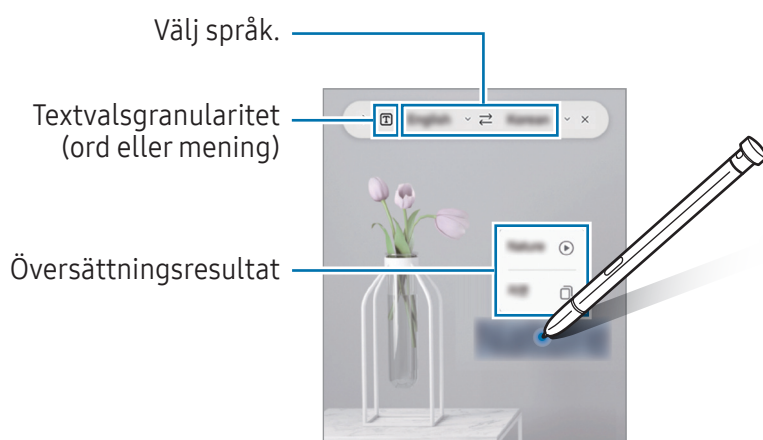

- Den här funktionen stöder inte alla språk.
- Den här funktionen är endast tillgänglig när identifierbar text finns på skärmen.

## Skriv i kalender

Fyll i dina planer genom att skriva eller rita på kalenderskärmen.

Öppna luftkommandopanelen, tryck lätt på **Skriv i kalender** och fyll sedan i dina planer i kalendern. När du är klar trycker du lätt på **Spara**. För att redigera den ska du trycka på ikonen Skriva (✎).

## S Pen till text

Du kan ställa in enheten att konvertera allt du skriver med S Pen till text.

- 1 Öppna **Inställningar**, tryck lätt på **Avancerade funktioner** → **S Pen** → **S Pen till text** och tryck sedan lätt på reglaget för att aktivera funktionen.

✎ Ta reda på hur du redigerar text med S Pen genom att trycka lätt på **Hur du redigerar**.

- 2 Skriv text i ett textinmatningsfält, t.ex. ett sökfält eller ett adressfält, med hjälp av S Pen. Handskriften kommer att konverteras till text.

## Luftvy

Håll S Pen över ett objekt på skärmen för att förhandsgranska innehåll eller få åtkomst till information i ett popup-fönster.

I vissa appar visas åtgärdsknappar i förhandsgranskningsfönstret.

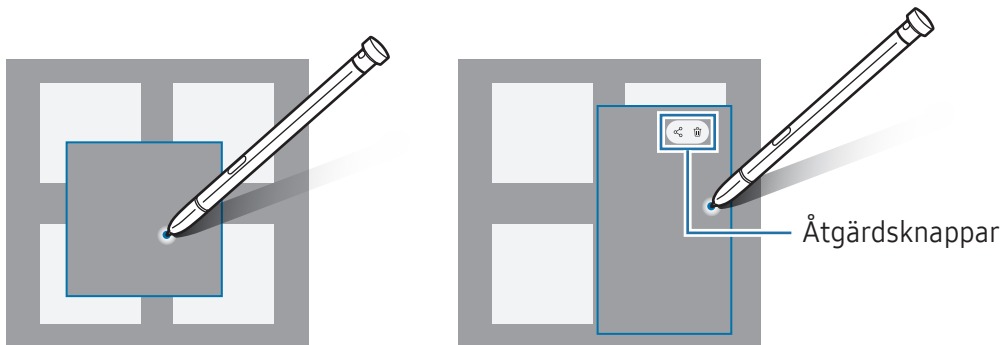

 Om den här funktionen inte är aktiverad öppnar du **Inställningar**, trycker lätt på **Avancerade funktioner** → **S Pen** och trycker sedan lätt på reglaget för **Luftvy** för att aktivera funktionen.

## Pen Select

(Välja objekt snabbt med S Pen)

Samtidigt som du trycker på och håller ned S Pen-knappen drar du S Pen över text eller objekt för att välja flera objekt eller text. Du kan också kopiera och klistra in de valda objekten eller den valda texten i en annan app eller dela dem med andra.

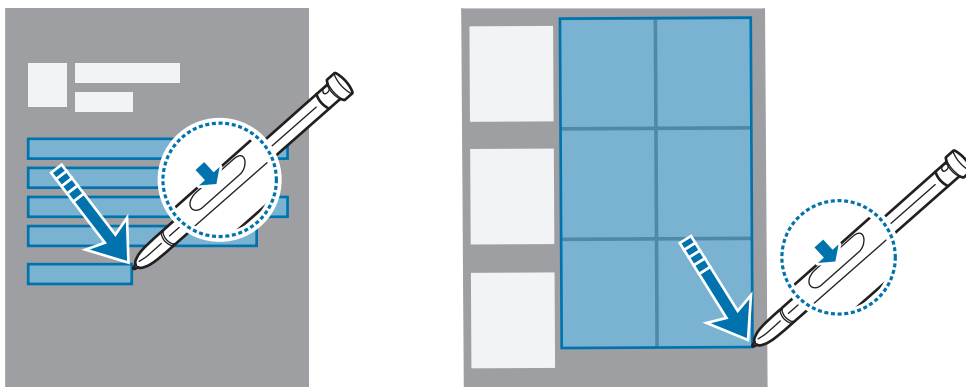

## Skärm av-memon

Du kan skapa memon genom att skriva på skärmen utan att slå på den.

Med skärmen avstängd dubbeltrycker du lätt på skärmen samtidigt som du håller S Pen-knappen intryckt.

När du trycker lätt på **Spara** när du har skrivit ett memo sparas memot i **Samsung Notes**.

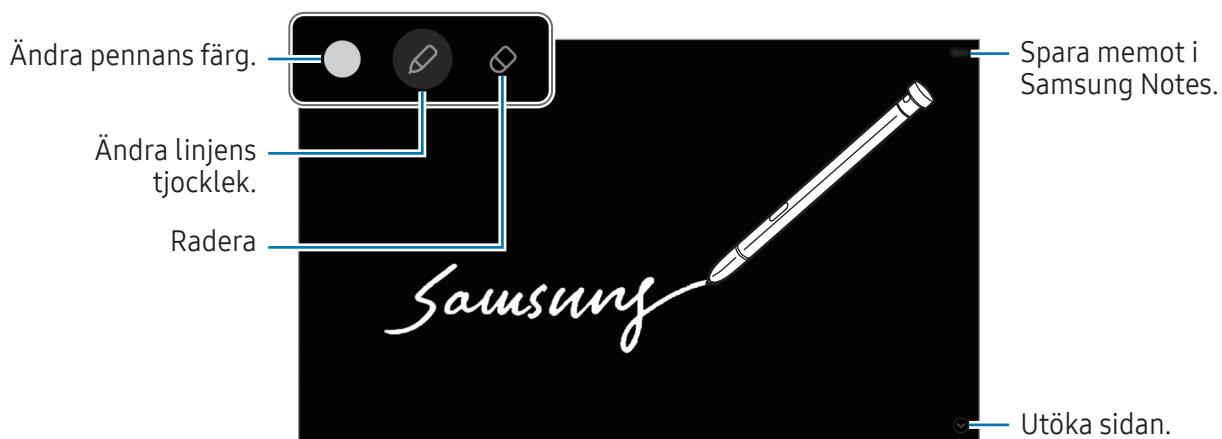

Om den här funktionen inte är aktiverad öppnar du **Inställningar**, trycker lätt på **Avancerade funktioner** → **S Pen** och trycker sedan lätt på reglaget för **Skärm av-memon** för att aktivera funktionen.

# Telefon



## Inledning

Ring eller besvara röst- och videosamtal.



Du kan använda samtals- och meddelandefunktioner på surfplattan med ditt telefonnummer via funktionen **Ring och skriv på andra enheter**. På surfplattan och telefonen öppnar du **Inställningar**, trycker på **Anslutna enheter** → **Ring och skriv på andra enheter** och trycker sedan på reglaget för att slå på funktionen. Du måste registrera dig och logga in på samma Samsung account på din surfplatta och telefon. Vissa samtals- och meddelandefunktioner kanske inte är tillgängliga.

## Ringa samtal

- 1 Öppna appen **Telefon** och tryck lätt på **Knappsats**.
- 2 Ange ett telefonnummer.
- 3 Tryck lätt på ikonen Röstsamtal () för att ringa ett röstsamtal, eller tryck lätt på ikonen Videosamtal () eller ikonen Meet-videosamtal () för att ringa ett videosamtal.

## Ringa samtal från samtalsloggar eller kontaktlistor

Öppna appen **Telefon**, tryck lätt på **Senaste** eller **Kontakter** och svep sedan åt höger på en kontakt eller ett telefonnummer för att ringa ett samtal.

Om funktionen är inaktiverad trycker du lätt på ikonen Fler alternativ () → **Inställningar** → **Andra samtalsinställningar** och trycker sedan lätt på reglaget för **Svep för att ringa eller SMS:a** för att aktivera funktionen.

## Använda kortnummer

Ange ett kortnummer genom att öppna appen **Telefon**, trycka lätt på **Knappsats** → ikonen Fler alternativ () → **Kortnummer**, välja ett kortnummer och sedan ange ett telefonnummer.

Ring ett samtal genom att hålla ett kortnummer på knappsatsen nedtryckt. För kortnummer10 och uppåt trycker du lätt på den första siffran/de första siffrorna och håller sedan nedtryckt på den sista siffran.

Om du till exempel anger numret 123 som ett kortnummer trycker du lätt på 1, trycker lätt på 2 och håller sedan 3 nedtryckt.

## Ringa ett utrikessamtal

- 1 Öppna appen **Telefon** och tryck lätt på **Knappsats**.
- 2 Håll **0** nedtryckt tills tecknet **+** visas.
- 3 Ange landsnummer, riktnummer och telefonnummer och tryck sedan lätt på ikonen **Samtal** (.

## Ta emot samtal



### Besvara ett samtal

Vid ett inkommande samtal drar du ikonen **Svara** () utanför den stora cirkeln.

### Avvisa ett samtal

Vid ett inkommande samtal drar du ikonen **Avvisa** () utanför den stora cirkeln.

Om du vill skicka ett meddelande när du avvisar ett inkommande samtal, drar du fältet **Skicka meddelande** uppåt och väljer ett meddelande att skicka.

Skapa olika avvisningsmeddelanden genom att öppna appen **Telefon**, trycka lätt på ikonen **Fler alternativ** () → **Inställningar** → **Snabbavvisningsmeddelanden**, skriva ett meddelande och sedan trycka lätt på ikonen **Lägg till** (.

## Blockera telefonnummer





Blockera samtal från specifika nummer som du har lagt till i din blockeringslista.

Öppna appen **Telefon**, tryck lätt på ikonen **Fler alternativ** () → **Inställningar** → **Blockera nummer** och välj sedan kontakter eller telefonnummer som ska sparas i listan över blockerade nummer.

När blockerade nummer försöker kontakta dig får du inga aviseringar. Samtalen loggas i samtalsloggen.

 Du kan även blockera inkommande samtal från personer som inte visar sina nummer. Tryck lätt på reglaget för **Blockera samtal från okända nummer** för att aktivera funktionen.

## Alternativ under samtal

-  : Spela in ett samtal. När du spelar in en samtalskonversation sparas filen i **Mina filer** → **Intern lagring** → **Recordings** → **Call**.
  - **Textsamtal**: Kommunicera med den andra parten via text. Om du vill använda den här funktionen öppnar du appen **Telefon**, trycker lätt på ikonen **Fler alternativ** (☰) → **Inställningar** → **Textsamtal** och trycker sedan lätt på reglaget för att aktivera funktionen.
  - **Lägg till samtal**: Ring ett andra samtal. Det första samtalet parkeras. När du avslutar det andra samtalet återupptas det första samtalet.
  - **Videosamt.**: Växla till ett videosamtal.
  - **Bluetooth**: Växla till ett Bluetooth-headset om ett sådant har anslutits till enheten.
  - **Parkera samtalet**: Parkera ett samtal.
  - **Ljud av**: Stäng av mikrofonen så att motparten inte kan höra dig.
  - **Knappsats/Dölj**: Öppna eller stäng knappsatsen.
  -  : Avsluta det aktuella samtalet.
  -  : Växla till ett röstsamtal under ett videosamtal.
  -  : Lås skärmen under ett videosamtal.
  - **Effekter**: Använd olika effekter under ett videosamtal.
  - **Kamera**: Under ett videosamtal kan du stänga av kameran så att motparten inte kan se dig.
  - **Växla**: Under ett videosamtal kan du växla mellan den främre och bakre kameran.
-  Vissa funktioner kanske inte är tillgängliga beroende på operatör eller modell.

# Kontakter

## Inledning

Skapa nya kontakter eller hantera kontakter på enheten.

## Lägga till kontakter

### Skapa en ny kontakt

- 1 Öppna appen **Kontakter** och tryck lätt på ikonen Skapa (+).
- 2 Välj en lagringsplats.
- 3 Ange kontaktinformationen och tryck lätt på **Spara**.

### Importerera kontakter

Lägg till kontakter genom att importera dem från andra lagringsplatser till din enhet.

- 1 Öppna appen **Kontakter**, tryck lätt på ikonen Fler alternativ (⋮) överst i kontaktlistan och tryck sedan på **Inställningar** → **Importerera kontakter**.
- 2 Följ anvisningarna på skärmen för att importera kontakter.

### Synkronisera kontakter med dina webbkonton

Synkronisera enhetens kontakter med de onlinekontakter som finns sparade på dina webbkonton, t.ex. ditt Samsung account.

- 1 Öppna **Inställningar**, tryck lätt på **Konton och säkerhetskop.** → **Hantera konton** och välj det konto du vill synkronisera med.
- 2 Tryck lätt på **Synka kontot** och tryck lätt på reglaget för **Kontakter** för att aktivera funktionen.

## Söka efter kontakter

Öppna appen **Kontakter**. Tryck lätt på ikonen Sök (🔍) längst upp i kontaktlistan och ange sökkriterier. Tryck lätt på kontakten. Vidta sedan en av följande åtgärder:

- 📞 : Ring ett röstsamtal.
- 💬 : Skriv ett meddelande.
- 📺 / 📺 : Ring ett videosamtal.
- ✉️ : Skriv ett e-postmeddelande.

## Ta bort kontakter

- 1 Öppna appen **Kontakter**, tryck lätt på ikonen Fler alternativ (☰) överst i kontaktlistan och tryck sedan på **Välj**.
- 2 Markera kontakter och tryck lätt på **Radera**.

Om du vill ta bort kontakter en och en trycker du lätt på en kontakt i kontaktlistan och trycker lätt på **Mer → Radera**.

## Dela kontakter

Du kan dela kontakter med andra genom att använda olika delningsalternativ.

- 1 Öppna appen **Kontakter**, tryck lätt på ikonen Fler alternativ (☰) överst i kontaktlistan och tryck sedan på **Välj**.
- 2 Markera kontakter och tryck lätt på **Dela**.
- 3 Välj kontaktinformation som ska delas och tryck lätt på **Klar**.
- 4 Välj en delningsmetod.

## Skapa grupper

Du kan lägga till grupper, som familj eller vänner, och hantera kontakter efter grupp.

- 1 Öppna appen **Kontakter** och tryck lätt på **Grupper** → ikonen Skapa (+).
- 2 Följ anvisningarna på skärmen för att skapa en grupp.

## Slå ihop dubbla kontakter

Om din kontaktlista innehåller dubblettkontakter kan du slå ihop dem till en för att göra kontaktlistan smidigare att hantera.

- 1 Öppna appen **Kontakter**, tryck lätt på ikonen Fler alternativ (☰) överst i kontaktlistan och tryck sedan på **Inställningar** → **Slå ihop dubbla kontakter**.
- 2 Markera kontakter och tryck lätt på **Koppla ihop**.

## Konfigurera din profil

Du kan konfigurera din profil och ditt profilkort.

- 1 Öppna appen **Kontakter** och tryck lätt på din profil.
- 2 Tryck lätt på **Skapa profilkort**.
- 3 Följ instruktionerna på skärmen för att konfigurera ditt profilkort. Bilden du väljer för profilkortet används även som din profilbild.
- 4 Om du vill ändra profilbild trycker du lätt på profilbilden eller profilkortet och trycker lätt på ikonen Profilbild (📎).
- 5 Följ anvisningarna på skärmen för att konfigurera din profilbild.

## Dela din profil

Andra kan se din profil när du ringer dem eller när de klickar på din kontaktinformation.

- 1 Öppna appen **Kontakter** och tryck lätt på din profil.
- 2 Tryck lätt på **Profilkort och profilbild** och tryck lätt på reglaget för **Dela profilkort och profilbild** för att aktivera funktionen.

# Kamera

## Inledning

Ta bilder och spela in videor med olika lägen och inställningar.

### Kameraetik

- Ta inte bilder och spela inte in videor av andra personer utan deras samtycke.
- Ta inte bilder och spela inte in videor där det är förbjudet enligt lag.
- Ta inte bilder och spela inte in videor där du kan göra intrång i människors privatliv.

## Ta bilder

### 1 Öppna appen **Kamera**.

Du kan även öppna appen genom att trycka på sidoknappen två gånger eller genom att dra ikonen Kamera () till vänster på den låsta skärmen.



- Vissa kamerafunktioner är inte tillgängliga när du öppnar appen **Kamera** från den låsta skärmen eller om skärmen är avstängd när skärmlåsningmetoden är aktiverad.
- Kameran stängs automatiskt av när den inte används.
- Vissa metoder kanske inte är tillgängliga beroende på operatör eller modell.

### 2 Tryck lätt på bilden på förhandsgranskningsskärmen där kameran ska fokusera.

Dra i justeringslisten som visas ovanför eller under den cirkelformade ramen för att justera bildernas ljusstyrka.

### 3 Tryck lätt på ikonen Ta bild (○) för att ta en bild.

Om du vill ändra fotograferingsläge, drar du listan över fotograferingslägen till vänster eller höger, eller så sveper du höger eller vänster på förhandsgranskningsskärmen.

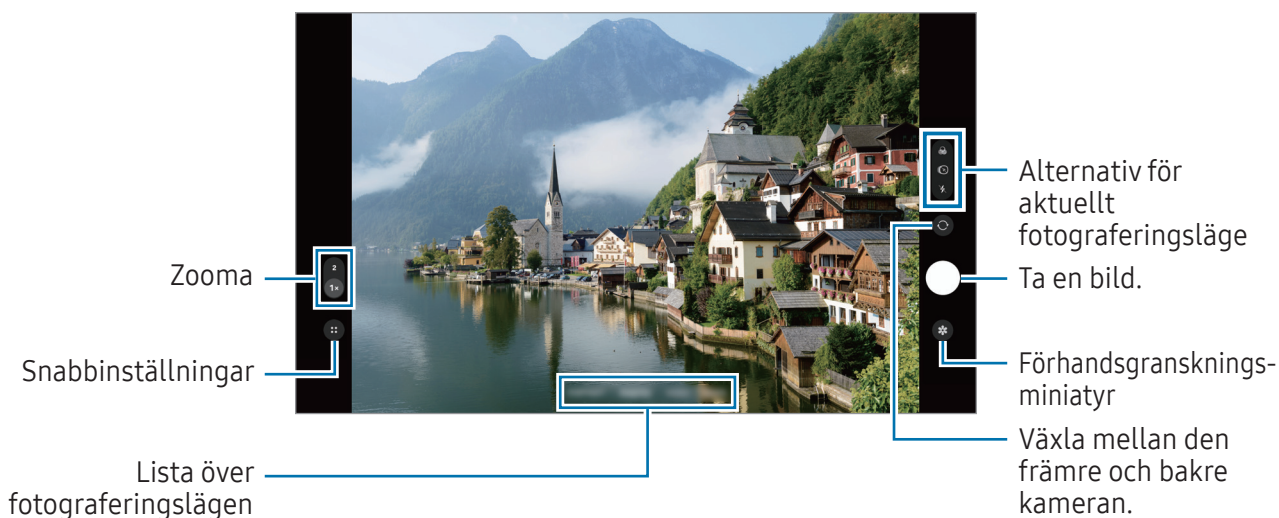

- Förhandsgranskningsskärmen kan variera beroende på fotograferingsläget och vilken kamera som används.
- Fokus kanske inte är skarpt om motivet är nära. Ta bilder och spela in videor på tillräckligt avstånd.
- Om bilder du tar blir suddiga ska du rengöra kameraobjektivet och försöka igen.
- Se till att objektivet inte är skadat eller smutsigt. Annars kanske enheten inte fungerar felfritt i vissa lägen som kräver hög upplösning.
- Enhetens kamera har ett vidvinkelobjektiv. Mindre förvrängningar kan förekomma i vidvinkelfoton eller filmer och tyder inte på prestandaproblem hos enheten.
- Kameran kan imma igen eller så kan kondensation uppstå om enheten utsätts för plötsliga temperaturändringar på grund av temperaturskillnaden utanför och innanför kamerahöljet. Försök att undvika sådana förhållanden när du planerar att använda kameran. Om imma uppstår ska du låta kameran torka naturligt i rumstemperatur innan du tar foton eller spelar in videor, annars kan resultaten bli suddiga.

## Använda kameraknappen

- Håll kameraknappen intryckt för att spela in en video.
- Om du drar kameraknappen till låsikonen (🔒) kan du spela in en video utan att hålla in knappen.
- För att ta bildserier sveper du kameraknappen till skärmens kant och håller in den. Om du trycker lätt på ikonen Snabbkontroller (⋮) → ikonen Inställningar (⚙️) på förhandsgranskningsskärmen och trycker lätt på **Svep slutarknappen för att** → **Skapa en GIF** kan du skapa GIF-bilder.
- Om du lägger till ännu en kameraknapp kan du flytta den var som helst på skärmen och ta bilder smidigare. Tryck lätt på ikonen Snabbkontroller (⋮) → ikonen Inställningar (⚙️) → **Fotometoder** på förhandsgranskningsskärmen och tryck sedan lätt på reglaget för **Flytande slutarknapp** för att aktivera funktionen.

## Redigera listan med fotograferingslägen

Om du vill redigera listan med fotograferingslägen trycker du lätt på **MER** i listan, trycker lätt på **Redigera** och drar sedan lägena dit du vill ha dem.

## Använda zoomfunktioner

Välj önskad zoomikon på förhandsgranskningsskärmen för att zooma in eller ut när du använder den bakre kameran.

Du kan även välja önskad zoomnivå i zoomnivålistan som visas när du trycker lätt på zoomikonen.

Du kan justera zoomen mer exakt genom att dra zoomikonen eller nypa ihop eller föra isär två fingrar på förhandsgranskningsskärmen.



## Låsa fokus (AF) och exponering (AE)











Du kan låsa fokus eller exponering på ett valt område för att förhindra att kameran gör justeringar automatiskt utifrån ändringar i motivet eller ljuskällor.

Håll nedtryckt på området som ska fokuseras så visas AF/AE-ramen på området och fokus- och exponeringsinställningarna blir låsta. Inställningen förblir låst även efter att du tar ett foto.

 Den här funktionen kanske inte är tillgänglig beroende på fotograferingsläget.

## Alternativ för aktuellt fotograferingsläge

På förhandsgranskningsskärmen använder du följande alternativ. Tryck lätt på ikonen Snabbkontroller () för att använda fler alternativ.

-  : Aktivera eller inaktivera fotolampan.
-  : Aktivera eller inaktivera funktionen för rörliga foton. Om du aktiverar funktionen spelas även en video in från ett par sekunder innan eller både innan och efter du trycker på kameraknappen.
-  : Använda en filtereffekt.
-  : Välj en bildfrekvens för hyperlapse-videor.
-  : Välj en upplösning för videor.
-  : Använda skönhets effekter.
-  : Välj en mätningssätt. Denna avgör hur ljusvärden beräknas. **Centrerad mätning** () använder ljuset i mitten av bilden för att beräkna fotots exponering. **Matrismätning** () använder ett genomsnitt för hela scenen. **Punktmätning** () använder ljuset i ett koncentrerat område av bilden för att beräkna fotots exponering.
-  : I läget **MAT**, fokusera på ett motiv inuti ramen och gör bilden utanför ramen suddig.

 Tillgängliga alternativ kan variera beroende på modell eller fotograferingsläge.

## Fotoläge

Kameran justerar fotograferingsalternativen automatiskt beroende på omgivningarna.

I listan över fotograferingslägen trycker du lätt på **FOTO** och trycker lätt på ikonen Ta bild (○) för att ta en bild.

## Fotoförslag

Kameran föreslår den perfekta kompositionen för fotot genom att identifiera motivets position och vinkel.

På förhandsgranskningsskärmen trycker du lätt på ikonen Snabbkontroller (⋮) → ikonen Inställningar (⚙️) och trycker lätt på reglaget för **Fotoförslag** för att aktivera funktionen.

- 1 I listan över fotograferingslägen trycker du lätt på **FOTO**.  
Då visas en guide på förhandsgranskningsskärmen.
- 2 Håll guiden mot motivet.  
Kameran identifierar kompositionen och den rekommenderade kompositionen visas på förhandsgranskningsskärmen.
- 3 Flytta enheten så att guiden matchar den rekommenderade kompositionen.  
När den perfekta kompositionen har uppnåtts blir guiden gul.
- 4 Tryck lätt på ikonen Ta bild (○) för att ta en bild.

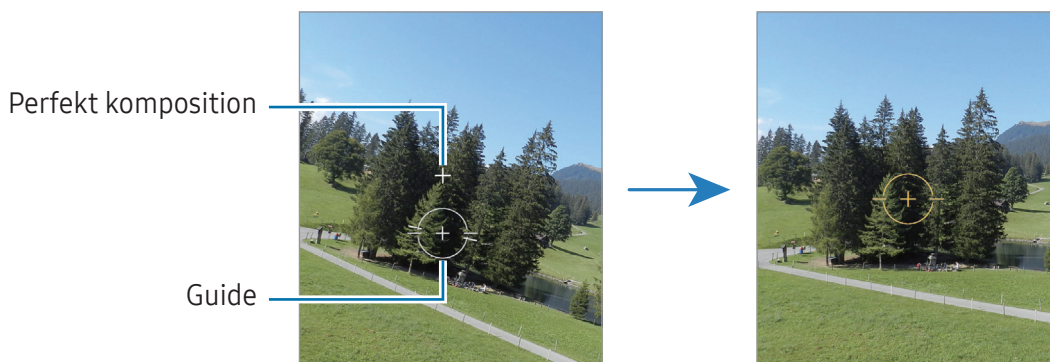

## Ta selfier

Du kan ta självporträtt med den främre kameran.

- 1 På förhandsgranskningsskärmen sveper du uppåt eller nedåt, eller så trycker du lätt på ikonen Växla till främre kamera (📷) för att växla till den främre kameran för självporträtt.
- 2 Vänd dig mot det främre kameraobjektivet.  
Ta självporträtt med en vidvinkelbild av landskapet eller av personer genom att trycka lätt på ikonen Växla till vidvinkel (📷).
- 3 Tryck lätt på ikonen Ta bild (📷) för att ta en bild.

## Skanna dokument och text

Du kan skanna dokument och text.

- 1 I listan över fotograferingslägen trycker du lätt på **FOTO**.
- 2 Håll kameran mot objektet och tryck lätt på ikonen Skanna dokument och text (📄).  
Ikonen Skanna dokument och text (📄) visas endast när ett dokument eller text identifieras.
- 3 Tryck lätt på **Skanna**, välj önskat område och tryck sedan lätt på **Spara**.



## Videoläge

Kameran justerar fotograferingsalternativen automatiskt beroende på omgivningarna.

- 1 I listan över fotograferingslägen trycker du lätt på **VIDEO** och trycker lätt på ikonen Börja spela in (📹) för att spela in en video.
  - Om du vill växla mellan den främre och bakre kameran under inspelning drar du uppåt eller nedåt på förhandsgranskningsskärmen eller så trycker du lätt på ikonen Växla till främre kamera (📷).
  - Om du vill ta en bild av videon under inspelning trycker du lätt på ikonen Ta bild/spela in (📷).
- 2 Tryck lätt på ikonen Stoppa inspelning (⏏) för att stoppa videoinspelningen.

## Porträttläge

Ta bilder som fokuserar på ansiktet genom att göra bakgrunden suddig.

- 1 I listan över fotograferingslägen trycker du på **PORTRÄTT**.
  - 2 Tryck på ikonen Porträtt () och dra reglaget för bakgrundsoskärpa för att justera suddighetsnivå.
  - 3 När **Klart** visas på förhandsgranskningsskärmen trycker du på ikonen Ta foto () för att ta ett foto.
-  • Använd den här funktionen på en plats som har tillräckligt mycket ljus.
  - Det är inte säkert att bakgrundsoskärpan tillämpas korrekt under följande förhållanden:
    - Enheten eller motivet rör sig.
    - Motivets färg liknar bakgrunden.

## Proffsläge

Ta bilder medan du justerar olika fotograferingsalternativ manuellt, t.ex. exponeringsvärde och ISO-tal.

I listan över fotograferingslägen trycker du på **MER** → **PROFFS**. Välj alternativ och anpassa inställningarna och tryck sedan lätt på ikonen Ta foto () för att ta ett foto.

## Tillgängliga alternativ

När du trycker på ett alternativ visas listan med alternativ. I listan väljer du alternativ och anpassar inställningarna.

- **WB**: Välj lämplig vitbalans så att bilderna får en verklighetstrogen färgskala. Du kan ställa in färgtemperatur.
- **EV**: Ändra exponeringsvärdet. Detta avgör hur mycket ljus kamerans sensor tar emot. För förhållanden med svag belysning använder du en högre exponering.
- **ISO**: Välj ett ISO-värde. Detta styr kamerans ljuskänslighet. Låga värden passar för stillastående motiv eller motiv med stark belysning. Högre värden passar för snabbbrörliga motiv eller motiv med svag belysning. Dock kan högre ISO-inställningar leda till brus i bilder.
-  : Återställ inställningarna.

## Separera exponeringsområdet och fokusområdet

Du kan separera fokusområdet och exponeringsområdet.

Håll nedtryckt på förhandsgranskningskärmen. AF/AE-ramen kommer att visas på skärmen. Dra ramen till det område där du vill separera fokusområdet och exponeringsområdet.



## Nattläge

Använd det här läget om du vill ta bilder i svag belysning utan fotolampa. Du kan få ljusare och stadigare resultat om du använder ett stativ.

- 1 I listan över fotograferingslägen trycker du lätt på **MER** → **NATT**.
- 2 Tryck lätt på ikonen Ta bild () och håll enheten stadigt tills tagningen är klar.



## Matläge

Ta bilder på livsmedel och maträtter med mer levande färger.

- 1 I listan över fotograferingslägen trycker du lätt på **MER** → **MAT**.  
En ram visas på skärmen och området utanför ramen blir suddigt.
- 2 Om du vill ändra storlek på ramen drar du i ramens kant.  
Tryck lätt på önskat område eller dra i ramen för att flytta det.
- 3 Tryck lätt på ikonen Snabbkontroller () → ikonen Färgtemperatur () och dra reglaget för att justera färgtemperaturen.
- 4 Tryck lätt på ikonen Ta bild () för att ta en bild.

## Panoramaläge

Ta en serie bilder och sätt sedan ihop dem för att skapa en vid bild.



- 1 I listan över fotograferingslägen trycker du lätt på **MER** → **PANORAMA**.
- 2 Tryck lätt på ikonen Ta bild () och flytta enheten långsamt i valfri riktning.  
Håll bilden inom ramen för kamerans sökare. Om förhandsgranskningsbilden är utanför guideramen eller om du inte rör kameran kommer enheten automatiskt att sluta ta bilder.
- 3 Tryck lätt på ikonen Klar () för att sluta ta bilder.





Undvik att ta bilder med obestämda bakgrunder, t.ex. en tom himmel eller slät vägg.

## Hyperlapseläget

Spela in scener, t.ex. personer som passerar eller bilar som kör förbi, och spela upp dem som videor med snabb uppspelning.

- 1 I listan över fotograferingslägen trycker du lätt på **MER** → **HYPERLAPSE**.
- 2 Tryck lätt på ikonen Hastighet () och välj ett bildfrekvensalternativ. Om du ställer in bildfrekvensen på **AUTO** justerar enheten bildfrekvensen automatiskt utifrån scenens ändrade hastighet.
- 3 Tryck lätt på ikonen Starta inspelning () för att börja spela in.
- 4 Tryck lätt på ikonen Stoppa inspelning () för att stoppa inspelningen.

## Anpassa kamerainställningar

På förhandsgranskningsskärmen trycker du lätt på ikonen Snabbkontroller () → ikonen Inställningar (). Vissa alternativ kanske inte är tillgängliga beroende på fotograferingsläget.

### Intelligenta funktioner

- **Scenoptimeraren:** Ställ in enheten så att den justerar färginställningarna och tillämpar den förbättrade effekten automatiskt beroende på motiv eller scen.
- **Skanna dokument och text:** När ett dokument eller text identifieras av den bakre kameran visas Skanna dokument- och Extrahera text-ikonen ().
- **Skanna QR-koder:** Ställ in enheten på att skanna QR-koder från förhandsgranskningsskärmen.
- **Fotoförslag:** Ställ in enheten så att den föreslår den perfekta kompositionen för fotot genom att identifiera motivets position och vinkel.
- **Anpassade filter:** Skapa ditt eget filter med hjälp av en bild med en färgton du gillar från **Galleri**.

### Bilder

- **Svep slutarknappen för att:** Välj en åtgärd att utföra när du sveper kameraknappen till skärmens kant och håller in den.
- **Vattenstämpel:** Lägg till en vattenstämpel när du tar bilder.
- **High efficiency-bilder:** Ta foton i HEIF-format (High Efficiency Image Format).

## Selfier

- **Spara selfier förhandsgranskade:** Ställ in enheten på att spara foton eller videor så som de visas på förhandsgranskningsskärmen när de tas med den främre kameran utan att vända dem.
- **Svep upp/ned för att byta kamera:** Aktivera den här funktionen för att byta kamera genom att svepa uppåt eller nedåt på förhandsgranskningsskärmen.

## Videor

- **Videostabilisering:** Aktivera för att minska eller eliminera oskärpa som uppkommer när kameran skakar vid videoinspelning.
  - **Avancerade videoalternativ**
    - **Högeffektiva videor:** Du kan spela in videor i formatet High Efficiency Video Codec (HEVC). Dina HEVC-videoklipp sparas som komprimerade filer för att spara på enhetens lagringsutrymme.
    - **360 graders ljudinspelning:** Du kan spela in mer uppslukande 3D-ljudvideor om du använder Bluetooth-hörlurar med stöd för funktionen för 360-ljudinspelning.
    - **Ljuduppspelning:** Du kan spela upp media utan att pausa när du spelar in videor. Media pausas när 360-ljudinspelningsfunktionen är aktiverad.
-  • Det går eventuellt inte att spela upp HEVC-videor på andra enheter eller dela dem online.
- Du kan inte spela in videor i HEVC-format i vissa inspelningslägen.

## Allmänt

- **Auto HDR:** Ta bilder med fylliga färgtoner och återge fler detaljer även i mycket ljusa eller mycket mörka partier.
  - **Kompositionsguide:** Visa riktlinjer för sökaren för att hjälpa dig med komponeringen när du väljer motiv.
  - **Platstaggar:** Lägg till en GPS-platstagg på bilden.
-  • GPS-signalstyrkan kan minska på platser där signalen blockeras, till exempel mellan byggnader eller på låglänta områden, eller i dåligt väder.
- Din plats visas eventuellt på bilderna om du överför dem till internet. Inaktivera platstagginställningarna för att undvika detta.

- **Fotometoder**
  - **Tryck på volymknapparna för att:** Ta bilder och spela in videor, zooma in och ut och styra volymen med volymknappen.
  - **Flytande slutarknapp:** Lägg till en annan flyttbar knapp på valfri plats på skärmen för att ta bilder.
  - **Visa handflata:** Visa handflatan för den främre kameran för att ta selfier eller börja spela in videor.
- **Inställningar som ska behållas:** Behåll de senaste inställningarna du använde, till exempel fotograferingsläge, när du öppnar kameran.
- **Lagringsplats:** Välj en lagringsplats. Den här funktionen visas när du stoppar in ett SD-kort.

### Sekretess

- **Behörigheter:** Visa behörigheter som krävs för att använda kameraappen.
- **Återställ inställningar:** Återställ kamerainställningarna.
- **Om Kamera:** Visa kameraappens version och juridisk information.
- **Kontakta oss:** Ställ frågor eller läs vanliga frågor och svar.



Vissa funktioner kanske inte är tillgängliga beroende på modell.

# Galleri

## Inledning

Kom åt bilder och videor som är lagrade på enheten. Du kan även hantera bilder och videor efter album eller skapa berättelser.

## Använda Galleri

Öppna appen **Galleri**.

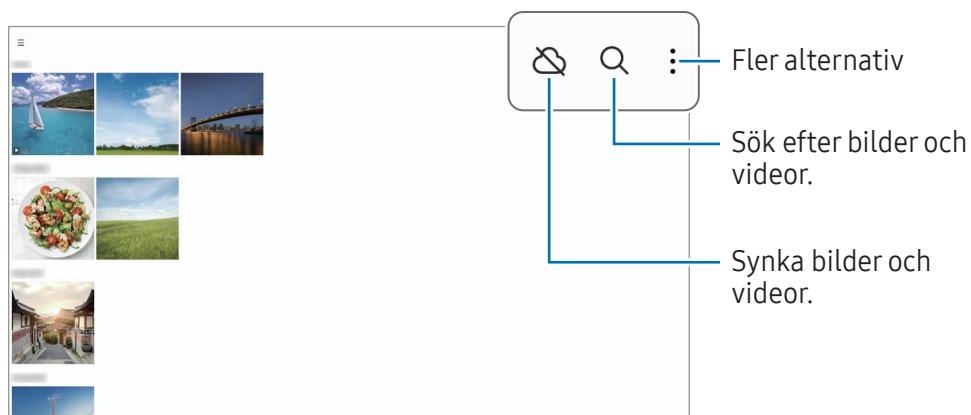

## Visa bilder

Öppna appen **Galleri** och välj en bild. Svep åt höger eller vänster på skärmen för att visa andra filer.

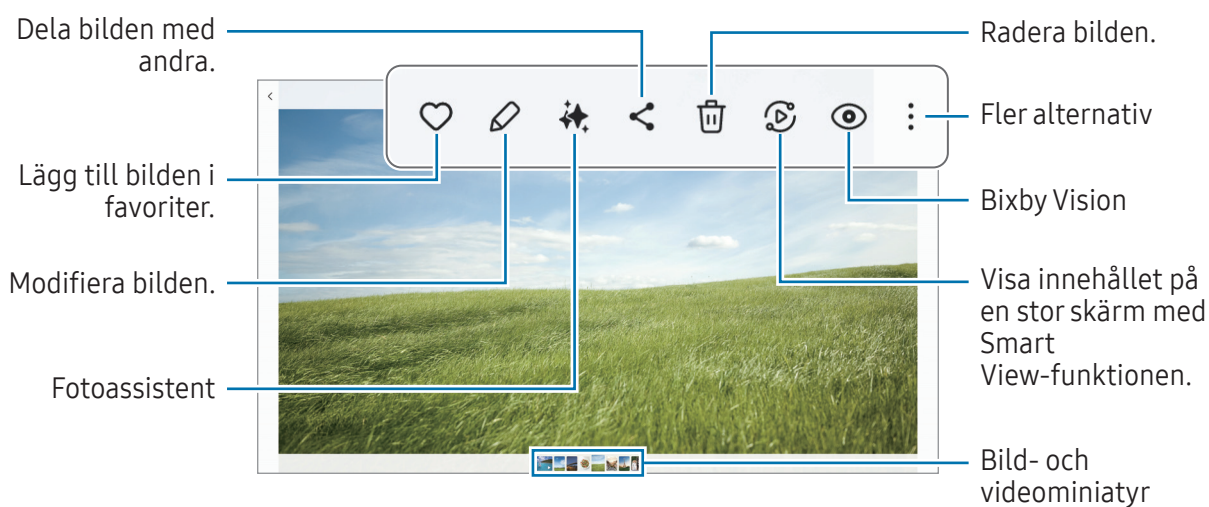

## Remastra bilder

Du kan förbättra tråkiga, suddiga och lågupplösta bilder.

- 1 Öppna appen **Galleri** och välj en bild.
- 2 Svep uppåt på skärmen och tryck lätt på **Remastra**.  
Du kan kontrollera resultatet före och efter.
- 3 Tryck lätt på ikonen Spara (↓) för att spara den remastrade bilden.

## Extrahera objekt från bilder

Separera ett objekt från bakgrunden och extrahera det. Du kan kopiera den extraherade bilden eller använda den på olika sätt genom att spara den som en dekal eller bild.

- 1 Öppna appen **Galleri** och välj en bild eller en video.
- 2 Håll nedtryckt på objektet du vill extrahera och välj ett alternativ.



När det gäller videoklipp är den här funktionen endast tillgänglig när de är pausade.

## Beskära förstorade bilder

- 1 Öppna appen **Galleri** och välj en bild.
- 2 För isär två fingrar på det område du vill spara och tryck lätt på ikonen Beskär snabbt ()  
Det beskurna området sparas då som en fil.

## Visa videor

Öppna appen **Galleri** och välj en video att spela upp. Svep åt höger eller vänster på skärmen för att visa andra filer.

Tryck lätt på ikonen Fler alternativ (☰) → **Öppna i Videospelare** för att använda fler alternativ under uppspelning.

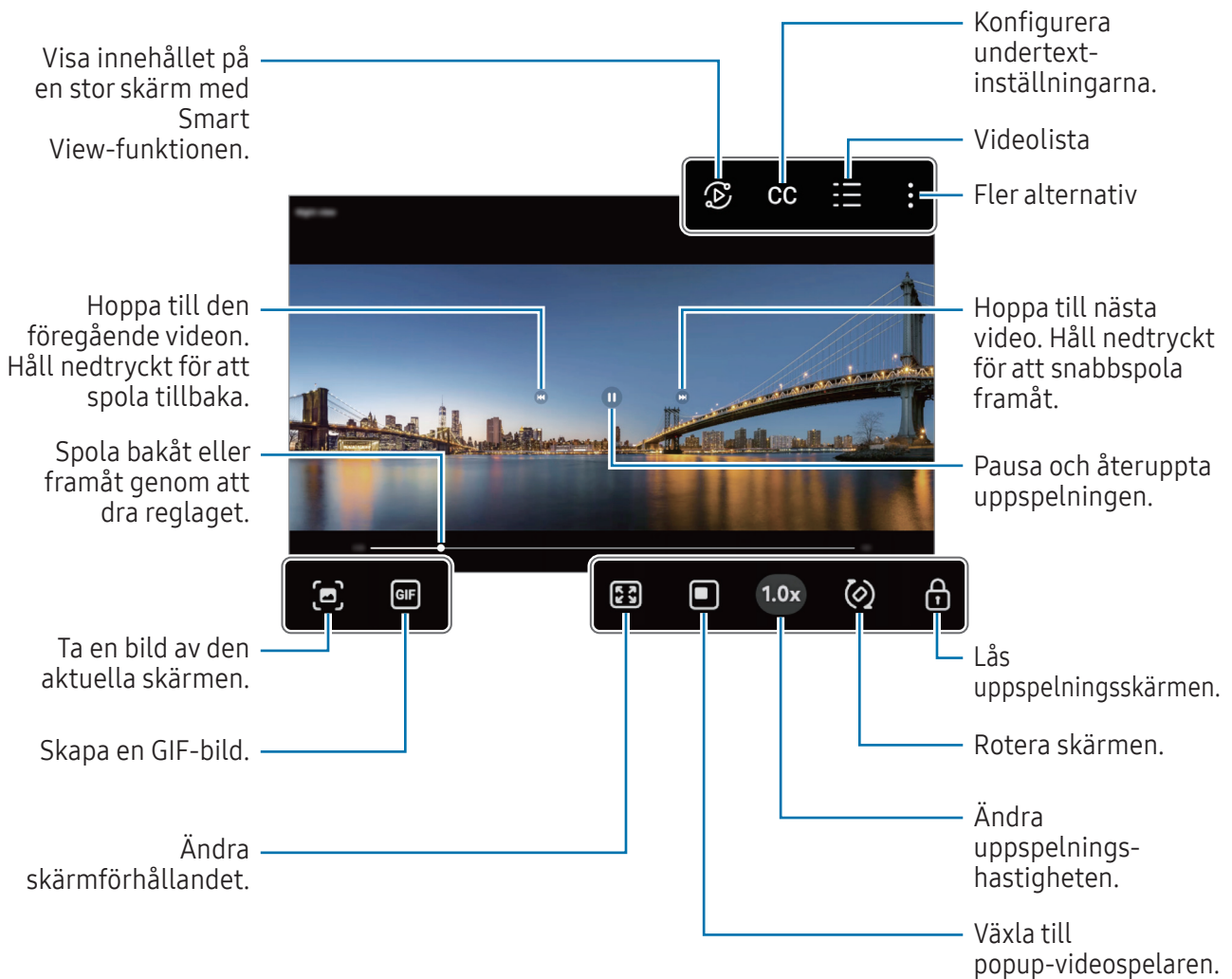

Dra uppåt eller nedåt på vänster sida av uppspelningsskärmen för att justera ljusstyrkan eller dra uppåt eller nedåt på höger sida av uppspelningsskärmen för att justera volymen.

Spola bakåt eller framåt genom att svepa åt vänster eller höger på uppspelningsskärmen.

## Album

Öppna **Galleri**-appen, tryck lätt på ikonen Navigeringslåda (☰) → **Album** → ikonen Skapa (+), och välj sedan en albumtyp.

- **Album**: Skapa nya album och lägg till bilder och videor manuellt.
- **Autoupdaterande album**: Skapa album som automatiskt samlar in bilder på personer du väljer.
- **Grupp**: Skapa en grupp med relaterade album.

 Vissa funktioner kanske inte är tillgängliga beroende på region eller modell.

## Berättelser

När du tar bilder eller spelar in videor kommer enheten att läsa deras datum- och platstagggar, sortera bilderna och videorna och sedan skapa berättelser.

Öppna **Galleri**-appen, tryck lätt på ikonen Navigeringslåda (☰) → **Berättelser** och välj sedan en berättelse. Om du trycker lätt på ikonen Fler alternativ (⋮) kan du använda olika alternativ, till exempel ändra händelsens titel.

Om du trycker lätt på ikonen Fler alternativ (⋮) → **Skapa berättelse** i listan över händelser kan du skapa händelser manuellt.

## Synkronisera bilder och videoklipp

Öppna appen **Galleri**, tryck lätt på ikonen Synka med OneDrive (☁) och följ sedan anvisningarna på skärmen för att slutföra synkroniseringen. När appen **Galleri** och molnet synkas ändras ikonen till ikonen Synkat med OneDrive (☁).

Under synkningen sparas även bilder och videor som du tar och spelar in i molnet. Du kan komma åt bilder och videor som sparats i molnet i din **Galleri**-app och från andra enheter.

 När du kopplar ihop ditt Samsung account och Microsoft-konto kan du ställa in molnlagringen som Microsoft OneDrive.

## Ta bort bilder eller videor

Öppna appen **Galleri**, håll nedtryckt på en bild, en video eller ett album som du vill ta bort och tryck sedan lätt på **Ta bort**.

## Använda papperskorgen

Bilder och videor du tar bort lagras tillfälligt i papperskorgen. Filerna tas bort efter en viss tidsperiod.

För att komma åt filer i papperskorgen ska du öppna appen **Galleri** och trycka lätt på ikonen Navigeringslåda (☰) → **Papperskorgen**. Återställ filer genom att trycka lätt på **Välj**, välja filer och sedan trycka lätt på **Återställ**.

## Bixby

Bixby är ett användargränssnitt som hjälper dig att använda enheten smidigare. Du kan säga vad du vill till Bixby. Bixby startar en funktion som du begär eller visar önskad information.

Gå till [www.samsung.com/bixby](http://www.samsung.com/bixby) för mer information.



Bixby finns endast på vissa språk och är eventuellt inte tillgängligt beroende på region.

### Väcka Bixby

Säg vad du vill säga till Bixby medan du håller sidoknappen intryckt. Använd den här funktionen genom att öppna **Inställningar** och trycka lätt på **Avancerade funktioner** → **Sidoknapp** → **Lång tryckning** → **Bixby**.

Du kan även säga väckningsfrasen, t.ex. "Hi, Bixby" eller "Bixby" och säga det du vill säga.

### Inställning av en väckningsfras

1 Öppna **Inställningar** och tryck på **Avancerade funktioner** → **Bixby** → **Voice wake-up**, och tryck sedan på reglaget för att aktivera den.

2 Välj önskad väckningsfras under **Wake-up phrase**.

För att väcka Bixby med rösten ska du trycka på reglaget **Reagera på min röst** för att aktivera det.



När du kör den här appen för första gången eller startar om den efter att du har återställt data ska du följa anvisningarna på skärmen för att slutföra den initiala konfigurationen.



## Bixby Vision

Bixby Vision är en tjänst som tillhandahåller olika funktioner baserat på bildidentifiering. Du kan använda Bixby Vision för att söka efter information genom att identifiera föremål. Använd en mängd olika användbara Bixby Vision-funktioner.

-  • Den här funktionen kanske inte är tillgänglig eller så kanske du inte får rätt sökresultat beroende på bildens storlek, format eller upplösning.
- Samsung ansvarar inte för produktinformationen som tillhandahålls av Bixby Vision.

### Starta Bixby Vision

Starta Bixby Vision med en av de här metoderna.



- I appen **Kamera** trycker du lätt på **MER** i listan över fotograferingslägen och trycker lätt på ikonen Bixby Vision (.
- I appen **Galleri** väljer du en bild och trycker lätt på ikonen Bixby Vision (.
- Om du har lagt till appikonen för Bixby Vision på hemskärmen öppnar du appen **Bixby Vision**.

### Använda Bixby Vision

1 Starta Bixby Vision.

2 Välj den funktion du vill använda.

- **ÖVERSÄTT**: Identifiera text från dokument eller bilder och översätt den.
- **TEXT**: Identifiera text från dokument eller bilder och extrahera den.
- **UPPTÄCK**: Sök efter bilder som liknar det identifierade objektet online och relaterad information.
- **SCENBESKRIVARE**: Analysera scenen du fångat och beskriva den med tal.
- **OBJEKTIDENTIFIERARE**: Identifiera objekt och beskriva dem med tal.
- **TEXTLÄSARE**: Identifiera text och läsa den högt.
- **FÄRGDETEKTOR**: Identifiera färgen på objekt och säga den högt.

-  • Tillgängliga funktioner och sökresultat kan variera beroende på region eller operatör.
- Om vissa funktioner inte visas startar du Bixby Vision, trycker lätt på ikonen Fler alternativ () → **Inställningar** och trycker sedan lätt på reglagen bredvid de funktioner du vill aktivera.

## Flera fönster

### (Använda flera appar samtidigt)

Kör appar på samma gång i delad skärmvy eller flera appar i popup-vyn.

 Vissa appar stöder eventuellt inte den här funktionen.

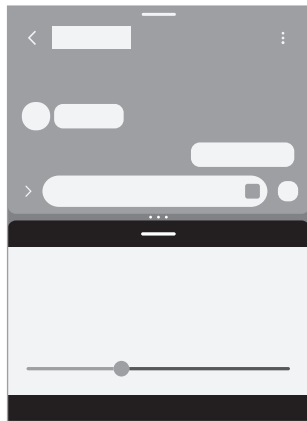

Delad skärm-vy

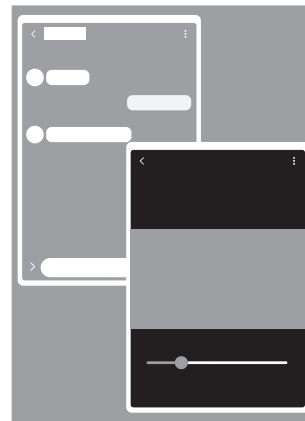

Popup-vy

### Öppna flera fönster

- Knappen senaste

Tryck på knappen Senaste, tryck lätt på en apps ikon och tryck sedan lätt på **Öppna i vyn med delad skärm** eller **Öppna i popup-vy**.

- Svep på skärmen

Öppna **Inställningar**, tryck lätt på **Avancerade funktioner** → **Flera fönster** och tryck sedan lätt på reglaget för **Svep för delad skärm** eller reglaget för **Svep för popup-vy** för att aktivera funktionen.

- Aktivitetsfält

Medan du använder en app drar du önskad app från aktivitetsfältet uppåt och släpper den på önskad plats.



- Dra cirkarna (•••) mellan appfönstren för att justera storleken på fönstren.
- Tryck lätt på cirkarna (•••) mellan appfönstren och tryck lätt på ikonen Lägg till app-par (☆). De appar du använder i delad skärm-vyn sparas som ett app-par.
- Dra flera fönster-handtaget (—) till en ny plats för att flytta appfönstret.
- När du trycker på flerfönsterhandtaget (—) kommer tillgängliga menyer att visas.

# Samsung Internet

Sök efter information på internet och bokmärk dina favoritwebbsidor för att enkelt komma åt dem.

- 1 Öppna appen **Internet**.
- 2 Ange webbadressen eller ett nyckelord och tryck sedan lätt på **Gå**.

Om verktygsfältet inte visas, svep nedåt en aning på skärmen.

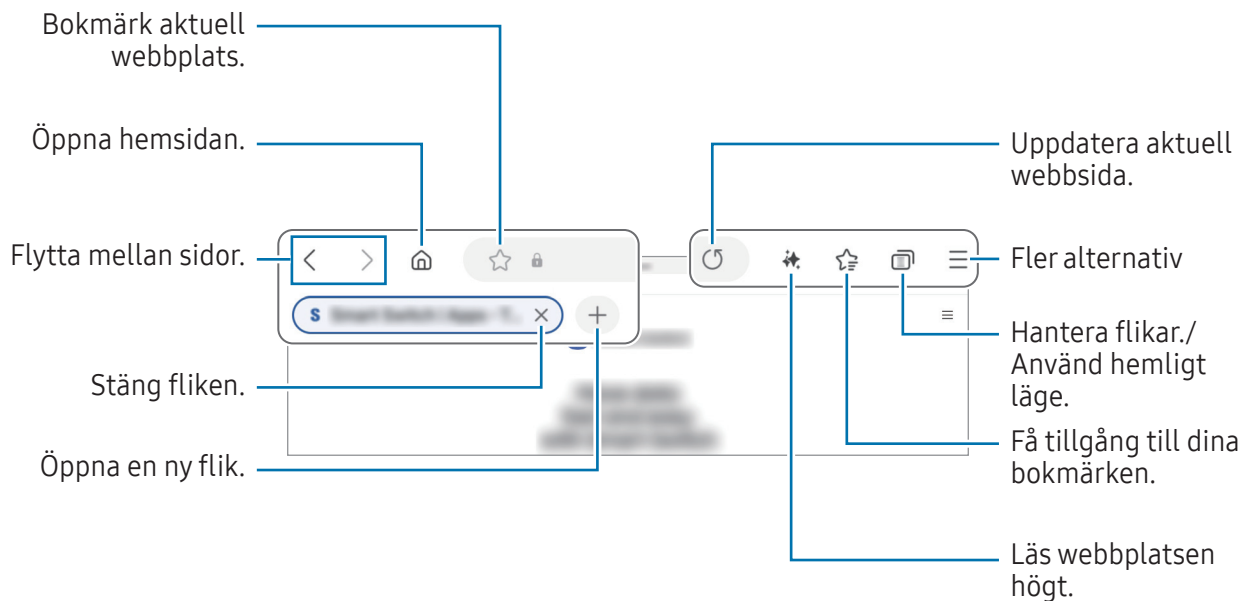

## Använda hemligt läge

Om du anger ett lösenord för hemligt läge kan du förhindra att andra får åtkomst till din sökhistorik, webbläsarhistorik, bokmärken och sparade sidor.

- 1 Tryck lätt på ikonen Flikar (☰) → **Slå på Hemligt läge**.
- 2 Tryck lätt på reglaget för **Lås Hemligt läge** för att aktivera funktionen, tryck lätt på **Start** och ange sedan ett lösenord för hemligt läge.  
I det hemliga läget ändrar enheten färg på verktygsfälten. Inaktivera hemligt läge genom att trycka lätt på ikonen Flikar (☰) → **Stäng av Hemligt läge**.

# Samsung Notes

## Inledning

Skapa anteckningar genom att ange text från tangentbordet eller genom att skriva för hand eller rita på skärmen. Du kan även bifoga bilder eller röstinspelningar till anteckningarna.

## Skapa anteckningar

- 1 Öppna appen **Notes**, tryck lätt på ikonen Skapa (📝) och skapa sedan en anteckning.

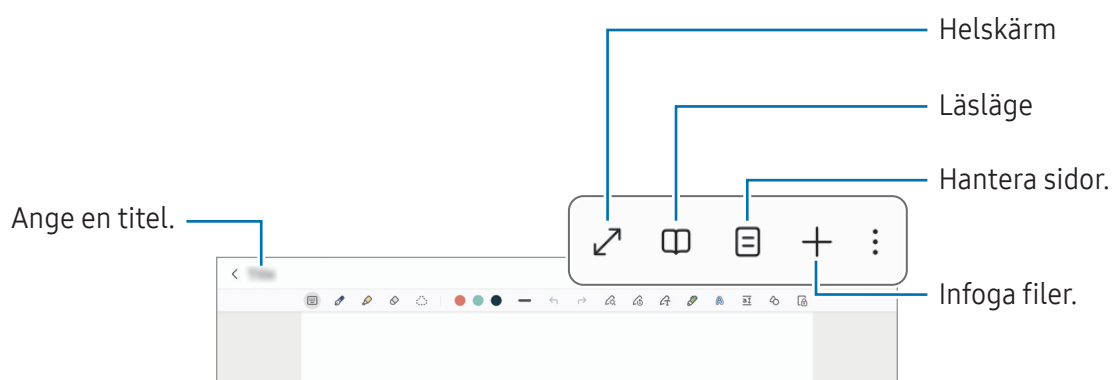

- 2 När du är klar med att skriva anteckningen trycker du på knappen Tillbaka för att spara den. Om du vill spara anteckningen i ett annat filformat trycker du lätt på ikonen Fler alternativ (⋮) → **Spara som fil.**

## Ta bort anteckningar

Håll nedtryckt på en anteckning du vill ta bort och tryck lätt på **Ta bort.**

## Synka anteckningar

Du kan kontrollera och redigera anteckningar på alla dina enheter när du är inloggad på samma Samsung account.

Öppna appen **Notes**, tryck lätt på ikonen Navigeringslåda (☰) → ikonen Inställningar (⚙️) och tryck sedan lätt på reglaget för **Synka med Samsung Cloud** för att aktivera funktionen.

## Skriva anteckningar för hand

På skärmen för att skriva anteckningar ritar eller skriver med din egen handstil.

Du kan skriva för hand i en större storlek om du förstör skärmen genom att föra två fingrar ifrån varandra på den.

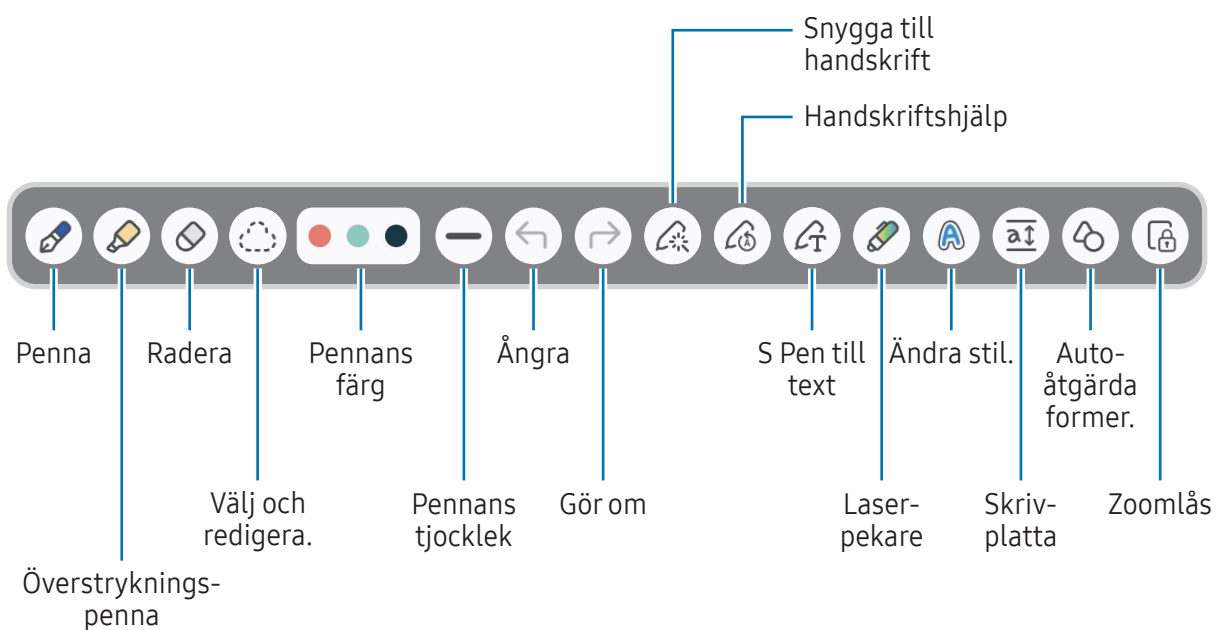

Om fingerinmatning inte fungerar trycker du på ikonen Fler alternativ (⋮) → **Slå på fingermålning.**

## Använda radergummit

När du vill radera handskrift från en anteckning trycker du lätt på ikonen Radergummi () och väljer ett område som ska suddas ut. Du kan även välja ett område genom att hålla S Pen-knappen intryckt.

Om du vill ändra typ av radergummi trycker du lätt på ikonen Radergummi () en gång till.



- **Streckraderare:** Radera den rad du väljer.
- **Områdesradering:** Radera endast det område du markerar. Du kan justera storleken på radergummit genom att dra i storleksreglaget.



Även om du använder en mindre storlek på radergummit kan det fortfarande vara svårt att radera med precision.

## Redigera handskrivna anteckningar

Redigera handskrivna anteckningar med olika redigeringsalternativ, t.ex. klippa, flytta eller ändra storlek.

- 1 När det finns handskrift på anteckningen trycker du lätt på ikonen Urvalsläge ().  
För att ändra formen på markeringen ska du trycka lätt på ikonen Urvalsläge () en gång till.
- 2 Tryck sedan lätt på eller rita en linje runt inmatningen för att välja den.
  - Om du vill flytta inmatningen till en annan plats markerar du den och drar den till en ny plats.
  - Om du vill ändra storlek på ditt val trycker du lätt på inmatningen och drar ett hörn på den ram som visas.
- 3 Redigera inmatningen med hjälp av tillgängliga alternativ.

## Gör handskrift rak eller konvertera till text



Gör det du skrivit eller ritat för hand rakare horisontalt genom att trycka lätt på ikonen Snygga till handskrift () → **Justera handskrift.**

Ersätt handskriften med den konverterade texten genom att trycka lätt på ikonen Snygga till handskrift () → **Konvertera till text.** När förhandsgranskningsskärmen visas trycker du lätt på skärmen och trycker lätt på **Lägg till i.**

Om du vill byta ut det du skrivit för hand mot text direkt trycker du lätt på ikonen S Pen till text () och skriver sedan på skärmen med S Pen.

## Ändra stil

Du kan ändra stil på din handskrift och dina teckningar.

När du har skrivit eller ritat på skärmen trycker du lätt på ikonen Ändra stil () två gånger och väljer en färg eller linjetjocklek du vill ha. Peka sedan S Pen mot den plats där du vill använda stilen. När pilikonen () visas trycker du lätt på den plats där du vill ändra stilen.

## Använda skrivplattan

På anteckningskrivarskärmen trycker du på ikonen Enkelt skrivblock () . Inmatningsfältet förstoras och visas som skrivplattan.



## Korrigera former automatiskt

Tryck lätt på ikonen Autokorrigera former () och rita en form. Formen kommer då att korrigeras.

## Spela in röst till anteckningar

Spela in din röst medan du skapar en anteckning, därefter synkroniseras innehållet med inspelningen.

På skärmen för att skriva anteckningar trycker du lätt på ikonen Infoga  → **Röstinspelning** och skapar en anteckning.

Välj en anteckning i listan och tryck på ikonen Öppna röstinspelare () → ikonen Spela () för att spela upp inspelningen. Då visas innehållet du skapade medan du spelade in på skärmen tillsammans med inspelningen.

## Lägga till memon i PDF-filer

Öppna appen **Notes**, tryck lätt på ikonen Importera PDF () och välj sedan en PDF-fil. Du kan lägga till memon i PDF-filen.

## Fästa en anteckning på hemskärmen

Fäst en anteckning på hemskärmen för att få tillgång till den snabbt eller för att öppna och redigera den.

- 1 Öppna appen **Notes**.
- 2 Välj en anteckning och tryck på ikonen Fler alternativ () → **Lägg till i** → **Hemskärm** → **Lägg till**.  
Anteckningen läggs till på hemskärmen.

## Urklipp

Du kan lägga till innehåll, t.ex. en webblänk eller en bild, i en anteckning.

- 1 När det finns innehåll som du vill klippa ut medan du använder apparna **Samsung Internet** eller **Galleri** öppnar du appen **Notes** i delad skärm-vyn eller popup-vyn. Mer information om delad skärm-vyn eller popup-vyn hittar du i [Flera fönster](#).

Alternativt dubbeltrycker du lätt på skärmen samtidigt som du håller S Pen-knappen intryckt, eller så öppnar du luftkommandopanelen och trycker lätt på **Skapa anteckning**.

Alternativ som du kan använda visas längst ned på skärmen för att skriva en anteckning.

- 2 Välj ett alternativ du vill ha.

## Samsung Members

**Samsung Members** erbjuder kunder supporttjänster, som diagnos av enhetsproblem, och användare kan skicka in frågor och felrapporter. Du kan även dela information med andra i Galaxy-användarnas community eller få tillgång till de senaste nyheterna och tipsen. **Samsung Members** kan hjälpa dig att lösa de problem du kan tänkas stöta på när du använder enheten.

## Samsung Kids

Du kan begränsa barns tillgång till vissa appar, ställa in deras användningstid och konfigurera inställningar för att ge dem en rolig och säker miljö när de använder enheten.

Öppna **Inställningar** och tryck lätt på **Appar** → **Samsung Kids** → **Öppna**. När du startar Samsung Kids för första gången eller efter att du har återställt data ska du följa anvisningarna på skärmen för att slutföra konfigurationen.

Välj den app du vill använda på Samsung Kids-skärmen.



Din förinställda skärmlåsmetod eller din skapade pinkod kommer att användas när du aktiverar funktionen **Föräldrakontroller** eller när Samsung Kids stängs.

### Använda föräldrakontrollfunktioner

Du kan konfigurera inställningarna för Samsung Kids och kontrollera användningshistoriken.

Tryck lätt på ikonen Fler alternativ (☰) → **Föräldrakontroller** på Samsung Kids-skärmen och ange upplåsningsskoden.

### Stänga Samsung Kids

Stäng Samsung Kids genom att trycka på tillbakaknappen eller på ikonen Fler alternativ (☰) → **Stäng Samsung Kids** och ange sedan upplåsningsskoden.

## Samsung Global Goals

De globala målen, som inrättades av FN:s generalförsamling 2015, består av mål som syftar till att skapa ett hållbart samhälle. Syftet är att utrota fattigdomen, bekämpa ojämlikhet och stoppa klimatförändringarna.

Med Samsung Global Goals lär du dig mer om de globala målen och går med i rörelsen för en bättre framtid.

## Samsung Find

Du kan hitta enheten även om den inte är ansluten till ett nätverk. Du kan även dela din plats med andra personer du anger.

Öppna appen **Find**.

## Samsung Shop

**Samsung Shop** är en tjänst för mobilshopping från Samsung. Få erbjudanden eller information om Samsung och dess partners produkter och tjänster.

Öppna appen **Samsung Shop**.



Den här appen kanske inte är tillgänglig beroende på operatör eller modell.

## Galaxy Shop

Öppna Samsung-webbplatsen och kontrollera information relaterad till produkter.

Öppna appen **Galaxy Shop**.



Den här appen kanske inte är tillgänglig beroende på operatör eller modell.

## PENUP

PENUP är ett socialt nätverk för att dela konstverk som har ritats med S Pen. Publicera dina konstverk, få tillgång till andra personers konstverk och få användbara rittips.

Öppna appen **PENUP**.

## Kalender

Hantera ditt schema genom att ange kommande händelser i din kalender.

Öppna appen **Kalender** och tryck lätt på ikonen Lägg till evenemang (⊕) eller dubbeltryck lätt på ett datum. Om datumet redan har sparade händelser eller uppgifter trycker du lätt på datumet och sedan på ikonen Lägg till evenemang (⊕).

### Synkronisera händelser med dina konton

- 1 Öppna **Inställningar**, tryck lätt på **Konton och säkerhetskop.** → **Hantera konton** och välj sedan det konto du vill synkronisera med.
- 2 Tryck lätt på **Synka kontot** och tryck lätt på reglaget för **Kalender** för att aktivera funktionen.

Om du vill lägga till konto att synka med öppnar du appen **Kalender** och trycker lätt på ikonen **Inställningar** (⚙️) → **Hantera kalendrar** → ikonen **Mer** (⋮) → **Lägg till konto**. Välj sedan ett konto att synka med och logga in.

## Reminder

Registrera saker att göra som påminnelser och få aviseringar i enlighet med de villkor du anger.

Öppna appen **Kalender** och tryck lätt på **Påminnelser** (🔔) → ikonen **Lägg till påminnelse** (⊕).  
Reminder-skärmen visas, och appikonen för **Reminder** (✅) läggs till på appskärmen.

- 📝 • För att få mer precisa aviseringar ska du ansluta till Wi-Fi eller ett mobilnätverk.
- Om du vill använda platspåminnelser måste GPS-funktionen vara aktiverad. Platspåminnelser kanske inte är tillgängliga beroende på modell.





### Använda Reminder

Öppna appen **Reminder**.

- Tryck lätt på ikonen **Lägg till påminnelse** (⊕) för att skapa påminnelser.
- Slutför påminnelserna genom att trycka lätt på ikonen **Kryssruta** (○) eller välj en påminnelse och tryck lätt på **Slutför**.
- För att återställa påminnelser ska du trycka lätt på **Slutfört**, välja en påminnelse att återställa och sedan trycka lätt på **Återst**.
- Ta bort en påminnelse genom att välja en påminnelse och trycka lätt på **Ta bort**.



## Röstinspelning

Spela in eller spela upp röstinspelningar.

- 1 Öppna appen **Röstinspelning**.
  - 2 Tryck lätt på ikonen Spela in () för att börja spela in. Tala i mikrofonen.
    - Tryck lätt på ikonen Pausa () för att pausa inspelningen.
    - Under tiden som du gör en röstinspelning trycker du lätt på ikonen Lägg till bokmärke () för att infoga ett bokmärke.
  - 3 Tryck lätt på ikonen Stoppa () för att avsluta inspelningen.
  - 4 Ange ett filnamn och tryck lätt på **Spara**.
-  För att spela in din röst och samtidigt konvertera den till text på skärmen ska du trycka lätt på **Tal-till-text** innan du startar inspelningen och väljer det språk du vill ha.

## Transkribera röstinspelningar

Konvertera röstinspelningar till text på skärmen och redigera den.

- 1 Välj en röstinspelning.
- 2 Tryck lätt på ikonen Fler alternativ () → **Transkribera till text**.
- 3 Tryck på en knapp för att börja transkribera röstinspelningen.  
Om du vill transkribera röstinspelningen till ett annat språk trycker du på **Transkribera till ett annat språk** och väljer det språk du vill ha.
- 4 Tryck på tillbakaknappen och tryck lätt på **Spara** för att spara den konverterade texten.
  - Om du vill redigera den konverterade texten trycker du lätt på ikonen Fler alternativ () → **Redigera transkriptionstexten**.
  - För att ta bort den konverterade texten från röstinspelningen ska du trycka på ikonen Fler alternativ () → **Ta bort transkriptionen**.

## Mina filer

### (Kontrollera och hantera filerna)

Öppna och hantera olika filer som finns sparade på enheten.

Öppna appen **Mina filer**.

Sök efter onödiga data och frigör enhetens lagringsutrymme genom att trycka lätt på **Hantera lagring**.

Sök efter filer eller mappar genom att trycka lätt på ikonen Sök (Q).

## Klocka

Ställ in alarm, kontrollera aktuell tid i flera städer världen över, ta tid på en händelse eller ställ in en specifik varaktighet.

Öppna appen **Klocka**.

## Kalkylator

Utföra grundläggande aritmetiska eller vetenskapliga uträkningar.

Öppna appen **Kalkylator**.

- 🕒 : Kontrollera uträkningshistorik. Rensa historiken genom att trycka lätt på **Rensa historik**. För att stänga uträkningshistorikpanelen ska du trycka på ikonen Uträkningshistorik (🕒).
- 📏 : Använd enhetskonverteringsverktyget. Du kan konvertera olika värden, t.ex. area, längd eller temperatur, till andra enheter.

# SmartThings

Styr och hantera smarta apparater och IoT-produkter (sakernas internet).

Öppna **SmartThings**-appen. Tryck lätt på **Meny** → **Använd så här** för mer information.





- **Start:** Lägg till och hantera ofta använda enheter, rutiner eller tjänster.
- **Enheter:** Lägg till eller hantera enheter.
- **Liv:** Använd olika tjänster som att kontrollera enhetens status eller energianvändning och spara energi genom att använda AI-energiläget.
- **Rutiner:** Lägg till och hantera rutiner.
- **Meny:** Kontrollera användbar information, enheter som stöds, hur man använder vissa funktioner med mera.
- **Kartvy:** Kontrollera och hantera anslutna enheter i kartvyn.
- **Aviseringar:** Kontrollera aviseringar för anslutna enheter och tjänster.



- De enheter du kan ansluta kan variera beroende på region. Tillgängliga funktioner kan variera beroende på den anslutna enheten.
- Anslutna enheters egna problem eller defekter täcks inte av Samsungs garanti. Om problem eller defekter uppstår på de anslutna enheterna kontaktar du enhetens tillverkare.



## Dela innehåll

Dela innehåll med hjälp av olika delningsalternativ. Följande åtgärder är ett exempel på hur du kan dela bilder.

- 1 Öppna appen **Galleri** och välj en bild.
  - 2 Tryck lätt på ikonen Dela () och välj önskad delningsmetod.
-  Ytterligare avgifter kan tillkomma om du delar filer via mobilnätet.

### Quick Share

Dela innehåll med enheter i närheten eller personer i dina kontakter.

- 1 Öppna appen **Galleri** och välj en bild.
- 2 På den andra enheten öppnar du **Inställningar** och trycker lätt på **Anslutna enheter** → **Quick Share** → **Vilka kan dela med dig** → **Endast kontakter** eller **Alla** → **Klar**.
- 3 Tryck lätt på ikonen Dela () → **Quick Share** och välj en enhet för att överföra bilden till den.
  - Tryck lätt på **QR-kod eller länk** och skanna QR-koden för att dela länk med en QR-kod.
  - Tryck lätt på **Visa kontakt** för att dela med kontakter. (Mobilnätverksaktiverade modeller)
  - Dela krypterat innehåll genom att trycka lätt på ikonen Fler alternativ () → **Slå på Privat delning**. Delat innehåll kan inte sparas, kopieras eller vidarebefordras av mottagaren.
- 4 Godkänn förfrågan om filöverföring på den andra enheten.

### Ställa in vilka som ska kunna hitta din surfplatta

Ställ in vilka som ska kunna hitta din surfplatta och skicka innehåll till den.

- 1 Öppna **Inställningar** och tryck lätt på **Anslutna enheter** → **Quick Share** → **Vilka kan dela med dig**.
- 2 Välj ett alternativ.
  - **Ingen**: Tillåt inte att andra hittar din surfplatta. Endast andra enheter som är inloggade på samma Samsung account kan hitta din surfplatta.
  - **Endast kontakter**: Dela med personer som finns sparade i dina kontakter.
  - **Alla**: Tillåt att alla enheter i närheten delar till din surfplatta.

## Music Share

Med funktionen Music Share kan du dela din Bluetooth-högtalare som redan är ansluten till din surfplatta med en annan person. Ni kan även lyssna på samma musik i dina och den andra personens Galaxy Buds.

Den här funktionen är endast tillgänglig på enheter som har stöd för Music Share.

### Dela en Bluetooth-högtalare

På surfplattan öppnar du **Inställningar**, trycker på **Anslutna enheter** → **Music Share** och trycker sedan på reglaget för att slå på funktionen.

Följ anvisningarna på skärmen för att dela din Bluetooth-högtalare.

### Lyssna på musik tillsammans med Galaxy Buds

Ni kan lyssna på musik på din surfplatta tillsammans via dina Buds och din väns Buds.

Denna funktion stöds endast på Galaxy Buds-serien.

- 1 Se till att din surfplatta, din väns telefon och ett par Buds är anslutna till varandra.  
Du hittar information om hur du ansluter i [Para ihop med andra Bluetooth-enheter](#).
- 2 Öppna **Inställningar** på din väns telefon, tryck lätt på **Anslutna enheter** och tryck sedan lätt på reglaget för **Music Share** för att aktivera funktionen.  
Du kan använda ytterligare funktioner, till exempel ange vilka du vill dela enheten med, genom att trycka lätt på **Music Share**.
- 3 På surfplattan öppna snabbinställningspanelen och tryck lätt på **Medieutdata**.
- 4 Välj din väns Buds i listan över identifierade enheter.
- 5 Godkänn anslutningsförfrågan på din väns telefon.  
När du spelar upp musik via surfplattan kan ni lyssna på den tillsammans via båda Buds-paren.

## Smart View

### (Spegla på en tv-skärm)

Visa surfplattans visade innehåll på en stor skärm genom att ansluta surfplattan till en tv eller skärm med skärmspeglning aktiverat.

- 1 Öppna snabbinställningspanelen och tryck lätt på **Smart View**.
- 2 Välj den enhet som ska spegla surfplattans skärm.



När du spelar upp en video med Smart View kan upplösningen variera beroende på tv-modell.

### Casta appar till skärmen

Visa endast videon på den anslutna skärmen samtidigt som du läser privata meddelanden eller använder andra funktioner på surfplattan.

Öppna appen för att strömma en video på den anslutna skärmen och tryck lätt på ikonen Smart View (📺) → ikonen Appcasta (📡).



Vissa appar stöder eventuellt inte den här funktionen.

## Samsung Flow

Anslut surfplattan till en telefon eller dator och använd dem tillsammans för att göra saker som att kolla aviseringar och dela innehåll.

Samsung Flow måste vara installerat på båda enheterna som du vill ansluta. Om Samsung Flow inte är installerat kan du hämta det från **Galaxy Store** eller **Play Butik**. För datorer kan du hämta det från Microsoft Store.



Den här funktionen är endast tillgänglig på vissa av Samsungs Android-enheter och datorer som kör Windows 10 eller senare.

### Ansluta till en telefon

- 1 Öppna appen Samsung Flow på telefonen.
- 2 Öppna appen **Flow** på surfplattan och tryck på **Anslut till telefon**.  
Om surfplattan är ansluten till en dator trycker du på ikonen Fler alternativ (☰) → **Anslut till telefon**.
- 3 Välj telefonen i listan över identifierade enheter.  
Om popup-fönstret för att välja anslutningsmetod visas, väljer du den önskade anslutningsmetoden.
- 4 Bekräfta lösenordet på båda enheterna.  
Enheterna ansluts.

### Ansluta till en dator

- 1 Öppna appen **Flow** på surfplattan och tryck på **Anslut till dator**.  
Om din surfplatta är ansluten till en telefon ska du trycka du på ikonen Fler alternativ (☰) → **Anslut till dator**.
- 2 Öppna appen Samsung Flow på datorn och tryck på **Starta**.
- 3 Välj din surfplatta i listan över identifierade enheter.  
Om popup-fönstret för att välja anslutningsmetod visas, väljer du den önskade anslutningsmetoden.
- 4 Bekräfta lösenordet på båda enheterna.  
Enheterna ansluts.

# Dagens tavla

## Inledning

Använd surfplattan som en bildram eller anslagstavla medan den laddas med en USB-kabel eller laddningsdocka. Du kan titta på ett bildspel med dina favoritbilder och kontrollera information som klockslag, väder eller kalender. Du kan också skapa en anteckning och styra musik medan du använder den.

## Starta Dagens tavla

1 Ladda enheten med en USB-kabel eller laddningsdocka.

 Anslut enheten till en laddningsdocka genom att skjuta in enheten i laddningsdockan så att enhetens kontakter och dockans laddningsterminaler kommer i kontakt med varandra.

2 Öppna aviseringspanelen och tryck lätt på **Tryck här om du vill starta Dagens tavla**. Huvudskärmen på Dagens tavla visas och du kontrollera klockslag, väder eller kalender.

## Använda Dagens tavla

### Spela upp bildspelet

Du kan använda enheten som en bildram. Visa bildspel med dina favoritbilder på Dagens tavla.

Dra åt höger på huvudskärmen i Dagens tavla för att spela upp ett bildspel.

 Lägg till dina favoritbilder för att visa dem i ett bildspel genom att öppna **Inställningar**, trycka på **Avancerade funktioner** → **Dagens tavla** → **Bildspel** → ikonerna Inställningar (⚙️) bredvid **Album** och sedan välja albumet.

### Göra en anteckning på Dagens tavla

Du kan använda din enhet som en anslagstavla för att göra en anteckning på Dagens tavla.

1 Dra åt vänster på huvudskärmen i Dagens tavla och tryck på ikonen Rita (✍️).

2 Välj en penna och skriv eller rita på skärmen.

3 Tryck lätt på **Klart**.  
Den anteckning du gör fästs på Dagens tavla.

## Styra musik

Du kan styra musikuppspelningen på Dagens tavla.

Tryck på ikonen Musikuppspelning (🎵) och välj en app för att styra uppspelningen.

## Konfigurera inställningar för Dagens tavla

Konfigurera olika inställningar för Dagens tavla och gör Dagens tavla mer personlig.

Öppna **Inställningar** och tryck på **Avancerade funktioner** → **Dagens tavla**.

- **Tid, väder och kalender:** Ändra inställningen för huvudskärmen i Dagens tavla.
- **Memo:** Slå på eller av memofunktionen på Dagens tavla.
- **SmartThings:** Ställ in enheten på att visa SmartThings-enheter och scener på Dagens tavla.
- **Bildspel:** Välj bilder som du vill lägga till i bildspelet och ändra inställningarna för bildspelet, t.ex. bildordning, övergångshastighet och stil. Du kan också ställa in att klockan eller väderinformation ska visas på bildspelet.
- **Musik:** Slå på eller av musikkontrollfunktionen på Dagens tavla.
- **Ladda batteriet eller tryck på ikonen:** Under laddning visas en avisering på aviseringspanelen som du kan trycka på för att starta Dagens tavla.
  - **L. t. Dagens tavla på appskärmen:** Under laddning kommer appikonen för Dagens tavla (📱) att läggas till på appskärmen.
  - **Autostarta vid anslutning till en USB-laddare:** Dagens tavla startas automatiskt när enheten laddas med en USB-kabel.
- **Samma som skärmläckaren:** Använd Dagens tavla som en skärmläckare.
- **Mörkt läge:** Använd mörkt läge på Dagens tavla. Du kan också ställa in schemat på att använda mörkt läge.
- **Stäng av enligt schema:** Ställ in schemat för att stänga Dagens tavla. När du aktiverar den här funktionen trycker du på **Tidsinst** för att ställa in tiden att stänga Dagens tavla.
- **Om Dagens tavla:** Kontrollera versionen av Dagens tavla samt juridisk information.
- **Kontakta oss:** Ställ frågor eller gå igenom vanliga frågor och svar.

## Stänga Dagens tavla

Stäng Dagens tavla genom att trycka på hemknappen eller tillbakaknappen.

## Samsung DeX

Med Samsung DeX kan du använda din mobila enhet som en dator genom att ansluta den mobila enheten till en extern skärm, t.ex. en tv eller bildskärm. Du kan använda din mobila enhet samtidigt som du använder Samsung DeX.

Gå till [www.samsung.com/samsung-dex](http://www.samsung.com/samsung-dex) för mer information.



- När du startar och avslutar Samsung DeX kan appar som körs stängas.
- En del appar eller funktioner är eventuellt inte tillgängliga när Samsung DeX används.

### Välja ett Samsung DeX-läge

Öppna **Inställningar**, tryck på **Anslutna enheter** → **Samsung DeX** och välj sedan det läge du vill ha.

- **Ny**: Använd samma layout för hemskärmen, widgetar och ikoner som på surfplattan.
- **Klassisk**: Använd funktionerna på din surfplatta i ett gränssnitt som liknar en dator.

### Trådlösa anslutningar till externa skärmar

På din mobila enhet öppnar du **Inställningar** och trycker lätt på **Anslutna enheter** → **Samsung DeX** → **Klassisk** → **Anslut trådlöst**. Följ anvisningarna på skärmen för att slutföra anslutningen. Vissa tv-apparater eller bildskärmar identifieras endast när deras skärmspeglingsläge är påslaget.

### Kabelanslutningar till externa skärmar

Du kan ansluta den mobila enheten till en extern skärm med en HDMI-adapter (USB typ-C till HDMI).

Öppna **Inställningar**, tryck på **Anslutna enheter** → **Samsung DeX** → **Klassisk** och tryck sedan på reglaget för **Starta automatiskt när HDMI är anslutet** för att sätta på den.



- Använd endast officiella Samsung DeX-tillbehör som stöds och tillhandahålls av Samsung. Prestandaproblem och funktionsfel som orsakas av användning av tillbehör som inte stöds officiellt omfattas inte av garantin.

## Styra Samsung DeX-skärmen

Använd följande metoder för att styra Samsung DeX-skärmen på en extern skärm.

- Styra via tangentbord och mus

Du kan använda ett trådlöst tangentbord/en trådlös mus.



Du kan ställa in muspekaren på att flytta från den externa skärmen till den mobila enhetens skärm. Öppna **Inställningar**, välj **Samsung DeX** → **Mus och styrplatta** och välj sedan reglaget för **Flöda pekaren t. surfp. skärm** för att aktivera funktionen.

- Använda den mobila enheten som pekplatta

Öppna aviseringspanelen på din mobila enhet och tryck lätt på **Använd surfplattan som pekplatta**.

- Använd skärmtangentbordet

När du anger text för att skicka meddelanden, skapar anteckningar eller utför andra uppgifter visas ett skärmtangentbord automatiskt på den mobila enhetens skärm utan att ett externt tangentbord behöver anslutas.

## Google-appar

Google erbjuder underhållnings-, sociala nätverks- och affärsappar. Du kan behöva ett Google-konto för att få åtkomst till vissa appar.

Du hittar mer appinformation i varje apps hjälpmeny.

- **Chrome:** Sök efter information och läs webbsidor.
- **Gmail:** Skicka eller ta emot e-post via tjänsten Google Mail.
- **Maps:** Hitta din plats på kartan, sök på världskartan och få åtkomst till platsinformation för olika platser runt dig.
- **YT Music:** Lyssna på musik och titta på videor som tillhandahålls av YouTube Music. Du kan även få åtkomst till de musiksamlingar som finns lagrade på din enhet och spela upp dem.
- **Google TV:** Köp eller hyr videor, t.ex. filmer och tv-program, från **Play Butik**.
- **Drive:** Lagra innehåll i molnet, kom åt det överallt och dela det med andra.
- **YouTube:** Titta på eller skapa videoklipp och dela dem med andra.
- **Foto:** Sök efter, hantera och redigera alla dina bilder och videor från olika källor på en enda plats.
- **Google:** Sök efter objekt på internet eller på enheten.
- **Meet:** Ring videosamtal eller skapa eller delta i videomöten.
- **Messages:** Skicka och ta emot meddelanden på din enhet eller dator och dela olika innehåll, som bilder och videor.
- **Gemini:** Chatta med Gemini för att använda olika funktioner, till exempel att söka efter information, skapa anpassade bilder eller skriva innehåll.



Vissa appar kanske inte är tillgängliga beroende på operatör eller modell.

# Inställningar

## Inledning

Anpassa enhetsinställningar.

Tryck lätt på **Inställningar** på appskärmen. Du kan även öppna snabbinställningspanelen och trycka lätt på ikonen Inställningar (⚙️).

Tryck lätt på ikonen Sök (🔍) för att söka efter inställningar med hjälp av sökord. Du kan även söka efter inställningar genom att välja ett ämne.

## Logga in på din Galaxy

Logga in på ditt Samsung account och hantera det.

Tryck lätt på **Logga in på din Galaxy** på inställningsskärmen.

## Anslutningar

### Alternativ

Ändra inställningar för olika anslutningar, t.ex. Wi-Fi-funktionen och Bluetooth.

Tryck lätt på **Anslutningar** på inställningsskärmen.

- **Wi-Fi:** Aktivera Wi-Fi-funktionen för att ansluta till ett Wi-Fi-nätverk och öppna internet eller andra nätverksenheter. Se [Wi-Fi](#) för mer information.
- **Bluetooth:** Använd Bluetooth för att utbyta data- eller mediefiler med andra Bluetooth-aktiverade enheter. Se [Bluetooth](#) för mer information.
- **NFC och kontaktlösa betalningar:** Läs NFC-taggar (närfältskommunikation) som innehåller information om produkter. Du kan också använda den här funktionen för att göra betalningar och köpa biljetter för transportmedel eller evenemang när du har hämtat de appar som behövs. Se [NFC och kontaktlösa betalningar](#) för mer information.

- **Flygplansläge:** Ställ in enheten på att inaktivera alla trådlösa funktioner på enheten. Du kan bara använda icke nätverksbundna tjänster.
  -  Följ de regler som flygbolaget tillhandahåller och flygplanspersonalens instruktioner. När det är tillåtet att använda enheten ska du alltid använda den i flygläget.
- **SIM-hanterare:** Aktivera dina SIM-kort och anpassa SIM-kortsinställningarna. Se [SIM-hanterare](#) för mer information.
- **Mobilnätverk:** Konfigurera inställningarna för mobilnätverk.
- **Dataanvändning:** Håll ordning på dataanvändningen och anpassa inställningarna för datagränsen. Ställ in enheten så att den automatiskt inaktiverar mobildataanslutningen när den mängd data du har använt når den angivna gränsen.

Du kan aktivera datasparfunktionen för att förhindra att vissa appar som körs i bakgrunden skickar och tar emot data. Se [Datasparare \(mobilnätverksaktiverade modeller\)](#) för mer information.

Du kan också ställa in att appar endast ska använda Wi-Fi eller mobildata, eller båda delarna. Mer information finns i [Tillåtna nätverk för appar \(mobilnätverksaktiverade modeller\)](#).

- **Mobil hotspot och Internetdeln.:** Använd surfplattan som en Wi-Fi-hotspot för att dela surfplattans mobildataanslutning med andra enheter. Du hittar mer information om mobil hotspot i [Mobil hotspot \(mobilnätverksaktiverade modeller\)](#).



Ytterligare avgifter kan tillkomma om du använder den här funktionen.

- **Internetdelning:** Aktivera internetdelning för att dela enhetens internetanslutning med andra enheter.
- **Fler anslutningsinställningar:** Anpassa inställningarna för att styra andra funktioner. Se [Fler anslutningsinställningar](#) för mer information.



Vissa funktioner kanske inte är tillgängliga beroende på modell.

## Wi-Fi

Aktivera Wi-Fi-funktionen för att ansluta till ett Wi-Fi-nätverk och öppna internet eller andra nätverksenheter.

### Ansluta till ett Wi-Fi-nätverk

- 1 På inställningsskärmen trycker du lätt på **Anslutningar** → **Wi-Fi** och sedan trycker du lätt på reglaget för att aktivera funktionen.
- 2 Välj ett nätverk i listan med Wi-Fi-nätverk.  
Nätverk med en låsikon kräver ett lösenord.



- När enheten väl har anslutit till ett Wi-Fi-nätverk återansluter den till det varje gång det är tillgängligt utan att kräva ett lösenord. För att hindra enheten från att ansluta till nätverket automatiskt ska du trycka lätt på ikonen Inställningar (⚙️) bredvid nätverket och trycka lätt på reglaget för **Automatisk återanslutning** för att inaktivera funktionen.
- Om du inte kan ansluta till ett Wi-Fi-nätverk ska du starta om enhetens Wi-Fi-funktion eller den trådlösa routern.

### Dela Wi-Fi-nätverkslösenord

Om du skickar en förfrågan till en person som är ansluten till ett säkert Wi-Fi-nätverk om att dela dess lösenord kan du ansluta till nätverket utan att ange lösenordet. Den här funktionen är tillgänglig mellan enheterna som har kontakt med varandra och skärmen på den andra enheten måste vara påslagen.

- 1 På inställningsskärmen trycker du lätt på **Anslutningar** → **Wi-Fi** och sedan trycker du lätt på reglaget för att aktivera funktionen.
- 2 Välj ett nätverk i listan med Wi-Fi-nätverk.
- 3 Tryck lätt på **Fråga efter lösenordet**.
- 4 Godkänn förfrågan om delning på den andra enheten.  
Wi-Fi-lösenordet anges på din enhet och den är ansluten till nätverket.

## Wi-Fi Direct

Wi-Fi Direct ansluter enheter via ett Wi-Fi-nätverk utan att kräva en åtkomstpunkt.

- 1 På inställningsskärmen trycker du lätt på **Anslutningar** → **Wi-Fi** och sedan trycker du lätt på reglaget för att aktivera funktionen.
- 2 Tryck lätt på ikonen Fler alternativ (☰) → **Wi-Fi Direct**.  
Alla enheter som identifieras visas i en lista.  
Om enheten som du vill ansluta till inte visas i listan kan du begära att enhetens Wi-Fi Direct-funktion aktiveras.
- 3 Välj en enhet att ansluta till.  
Enheter ansluts när den andra enheten godkänner Wi-Fi Direct-anslutningsförfrågan.  
Avsluta enhetsanslutningen genom att välja enheten du vill koppla från i listan.

## Bluetooth

Använd Bluetooth för att utbyta data- eller mediefiler med andra Bluetooth-aktiverade enheter.

### ⚠️ Försiktighetsåtgärder vid användning av Bluetooth

- Samsung ansvarar inte om data som skickas eller tas emot via Bluetooth förloras, avlyssnas eller missbrukas.
- Se alltid till att du delar data med och tar emot data från enheter som du litar på och som är säkra. Om det finns hinder mellan enheterna kan räckvidden minska.
- Vissa enheter, i synnerhet sådana som inte testats eller godkänts av Bluetooth SIG, kanske inte är kompatibla med enheten.
- Använd inte Bluetooth-funktionen för olagliga syften (exempelvis piratkopior av filer eller olaglig avlyssning för kommersiella syften). Samsung ansvarar inte för påföljder av olaglig användning av Bluetooth-funktionen.

## Para ihop med andra Bluetooth-enheter

- 1 På inställningsskärmen trycker du lätt på **Anslutningar** → **Bluetooth** och trycker sedan lätt på reglaget för att aktivera funktionen.  
Alla enheter som identifieras visas i en lista.
  - 2 Välj en enhet för ihopparring.  
Om enheten som du vill para ihop din enhet med inte visas i listan kan du ställa in enheten på att gå in i Bluetooth-ihopparringsläge. Se den andra enhetens användarhandbok.
-  Din surfplatta är synlig för andra enheter medan Bluetooth-inställningsskärmen är öppen.
- 3 Godkänn Bluetooth-anslutningsförfrågan på surfplattan för att bekräfta.  
Enheter ansluts när den andra enheten godkänner Bluetooth-anslutningsförfrågan.  
Om du vill ta bort parkopplingen för enheterna trycker du lätt på ikonen Inställningar (⚙️) bredvid namnet på den enhet du vill ta bort parkopplingen för och trycker lätt på **Avbryt sammankoppling**.

## Skicka och ta emot data

Många appar stöder dataöverföring via Bluetooth. Du kan dela data såsom kontakter eller mediefiler med andra Bluetooth-enheter. Följande åtgärder är ett exempel på hur man gör för att skicka en bild till en annan enhet.

- 1 Öppna appen **Galleri** och välj en bild.
- 2 Tryck lätt på ikonen Dela (🔗) → **Bluetooth** och välj en enhet för att överföra bilden till den.  
Om enheten som du vill para ihop med inte visas i listan kan du begära att synlighetsalternativet aktiveras på den andra enheten.
- 3 Godkänn förfrågan om Bluetooth-anslutning på den andra enheten.

## NFC och kontaktlösa betalningar

Du kan använda surfplattan för att läsa NFC-taggar (närfältskommunikation) som innehåller information om produkter. Du kan också använda den här funktionen för att göra betalningar och köpa biljetter för transportmedel eller evenemang när du har hämtat de appar som behövs.

 Mitten av enhetens framsida innehåller en inbyggd NFC-antenn. Var försiktig med enheten så att du inte skadar NFC-antennen.

### Läsa information från NFC-taggar

Använd NFC-funktionen för att läsa produktinformation från NFC-taggar.

- 1 På inställningsskärmen trycker du lätt på **Anslutningar** och trycker lätt på reglaget för **NFC och kontaktlösa betalningar** för att aktivera funktionen.
- 2 Placera NFC-antennområdet på framsidan av enheten nära en NFC-tagga. Informationen från taggen visas.

 Kontrollera att enhetens skärm är påslagen och olåst. I annat fall kommer enheten inte läsa NFC-taggar eller ta emot data.

### Betala med NFC-funktionen

Innan du kan använda NFC-funktionen för att betala måste du registrera dig för mobilbetalningstjänsten. Om du vill registrera dig eller få detaljerad information om tjänsten ska du kontakta din operatör.

- 1 På inställningsskärmen trycker du lätt på **Anslutningar** och trycker lätt på reglaget för **NFC och kontaktlösa betalningar** för att aktivera funktionen.
- 2 Tryck NFC-antennområdet på framsidan av enheten mot NFC-kortläsaren.

Om du vill ställa in standardbetalappen går du till inställningsskärmen, trycker lätt på **Anslutningar** → **NFC och kontaktlösa betalningar** → **Standardapp för plånbok** och väljer en app.

 • Listan över betalningstjänster inkluderar eventuellt inte alla tillgängliga betalningsappar.  
• Om du uppdaterar betalappen eller installerar en ny, fungerar eventuellt inte betalningstjänsterna du använde tidigare korrekt. I så fall går du till inställningsskärmen, trycker på **Anslutningar** → **NFC och kontaktlösa betalningar** → **Standardapp för plånbok** eller **NFC-tjänster, ej betaltjänster** och väljer sedan en annan app i stället för den uppdaterade eller nyligen installerade appen. Eller så avmarkerar du den valda appen.

## Datasparare (mobilnätverksaktiverade modeller)

Minska dataanvändningen genom att förhindra att vissa appar som körs i bakgrunden skickar och tar emot data.

På inställningsskärmen trycker du lätt på **Anslutningar** → **Dataanvändning** → **Datasparare** och trycker lätt på reglaget för att aktivera funktionen.

När datasparfunktionen är aktiverad visas ikonen Dataspar () i statusfältet.

 Välj appar som ska använda data utan begränsningar genom att trycka lätt på **Appar som alltid kan använda data** och välj appar.

## Tillåtna nätverk för appar (mobilnätverksaktiverade modeller)

Ställ in att appar endast ska använda Wi-Fi eller mobildata eller båda delarna.

Du kan till exempel ställa in enheten så att den alltid använder mobildata för appar som du vill ska förbli säkra eller strömningsappar som kan kopplas från. Apparna använder mobildata när de öppnas, även om du inte inaktiverar Wi-Fi-funktionen.

På inställningsskärmen trycker du lätt på **Anslutningar** → **Dataanvändning** → **Tillåtna nätverk för appar**. Tryck lätt på en app i applistan och välj ett nätverksalternativ.

 Ytterligare avgifter kan tillkomma om du använder mobildata.

## Mobil hotspot (mobilnätverksaktiverade modeller)

Använd surfplattan som en Wi-Fi-hotspot för att dela surfplattans mobildataanslutning med andra enheter.

- 1 På inställningsskärmen trycker du lätt på **Anslutningar** → **Mobil hotspot och Internetdeln.** → **Mobil hotspot**.
- 2 Tryck lätt på reglaget för att aktivera funktionen.  
Du kan ändra nätverksnamn, lösenord med mera.  
Ikonen Hotspot () visas i statusfältet.
- 3 På den andra enhetens skärm ska du sedan söka efter och välja din surfplatta i listan över Wi-Fi-nätverk.  
Alternativt trycker du lätt på **QR-kod** på skärmen för mobil hotspot och skannar QR-koden med den andra enheten.



- Om en Wi-Fi-hotspot inte hittas trycker du på **Band** på surfplattan och ställer in frekvensbandet på **2,4 GHz**, trycker på **Avancerat** och tryck sedan på **Dolt nät** för att stänga av funktionen.
- Om du aktiverar funktionen **Auto-hotspot** kan du dela surfplattans mobildataanslutning med andra enheter som är inloggade på ditt Samsung account.

## Fler anslutningsinställningar

Anpassa inställningarna för att styra andra anslutningsfunktioner.

På inställningsskärmen trycker du lätt på **Anslutningar** → **Fler anslutningsinställningar**.

- **Söka enheter i närheten:** Ställ in surfplattan så att den söker efter enheter i närheten som den kan ansluta till.
- **Skriva ut:** Konfigurera inställningar för insticksprogram för skrivare som är installerade på enheten. Du kan söka efter tillgängliga skrivare eller lägga till en manuellt för att skriva ut filer. Se [Skriva ut](#) för mer information.
- **VPN:** Konfigurera virtuella privata nätverk (VPN) på enheten om du vill ansluta till ett privat nätverk som tillhör en skola eller ett företag.
- **Privat DNS:** Ställ in enheten så att den använder det säkerhetsförbättrade privata DNS:et.
- **Ethernet:** När du ansluter en Ethernet-adapter kan du använda ett trådbundet nätverk och konfigurera nätverksinställningarna.
- **Uppdatera systemkonfigurationer automatiskt:** Tillåt automatiska konfigurationsändringar för att säkerställa att funktioner för nätverksanslutning fungerar som förväntat.

## Skriva ut

Konfigurera inställningar för insticksprogram för skrivare som är installerade på enheten. Du kan ansluta enheten till en skrivare via Wi-Fi eller Wi-Fi Direct och skriva ut bilder och dokument.

 Vissa skrivare kanske inte är kompatibla med enheten.

### Lägga till insticksprogram för skrivare

Lägg till insticksprogram för skrivare för de skrivare som du vill ansluta enheten till.

- 1 På inställningsskärmen trycker du lätt på **Anslutningar** → **Fler anslutningsinställningar** → **Skriva ut** → **Hämta insticksprogram**.
- 2 Välj ett insticksprogram för skrivare och installera det.
- 3 Välj det installerade insticksprogrammet för skrivaren.  
Enheten söker automatiskt efter skrivare som är anslutna till samma Wi-Fi-nätverk som din enhet.
- 4 Välj en skrivare som du vill lägga till.

 Om du vill lägga till skrivare manuellt trycker du lätt på ikonen Fler alternativ (⋮) → **Lägg till skrivare**.

### Skriva ut innehåll

När du får åtkomst till innehåll, exempelvis bilder eller dokument, öppnar du alternativlistan, trycker lätt på **Skriv ut** → ikonen Listruta (▼) → **Alla skrivare ...** och väljer en skrivare.

 Utskriftsmetoder kan variera beroende på enhetstypen.

## Anslutna enheter

Ändra inställningar för enhetens anslutningar.

Tryck lätt på **Anslutna enheter** på inställningsskärmen.

- **Quick Share:** Ändra Quick Share-inställningarna. Se [Quick Share](#) för mer information.
- **Music Share:** Ändra Music Share-inställningarna. Se [Music Share](#) för mer information.
- **Växla Buds automatiskt:** Ställ in Galaxy Buds på att växla från en annan enhet till din surfplatta när du ringer eller besvarar ett samtal, spelar upp media med mera. Du kan endast använda den här funktionen när du är inloggad på samma Samsung account på den andra enheten och du bär dina Galaxy Buds.
- **Ring och skriv på andra enheter:** Anslut din surfplatta och telefon till varandra för att använda samtals- och meddelandefunktioner på surfplattan med ditt mobilnummer. Du måste registrera dig och logga in på samma Samsung account på din surfplatta och telefon. Vissa samtals- och meddelandefunktioner kanske inte är tillgängliga.
- **Fortsätt på andra enheter:** Använd din surfplattas appar och funktioner på andra enheter som är inloggade på ditt Samsung account.
- **Lagringsdelning:** Dela din surfplattas filer med din Samsung-tv eller Galaxy Book. Om du vill använda den här funktionen måste båda enheter vara inloggade på samma Samsung account och ha Wi-Fi, Bluetooth och lagringsdelningsfunktionen aktiverade.
- **Länk till Windows:** Få åtkomst till och använd den mobila enhetens data, som appar och bilder, på en Windows-dator. Ett Microsoft-konto krävs för att använda den här funktionen. Du hittar mer information på <https://aka.ms/setuptw>.
- **Multikontroll:** Använd en mus och ett tangentbord som är anslutna till en Samsung-dator som har stöd för den här funktionen på surfplattan.
- **Andra skärmen:** Anslut surfplattan och datorn för att använda surfplattan som en extra skärm för datorn. Datorn måste ha Windows 10 eller senare.
- **Samsung DeX:** Använd funktionerna på den mobila enheten i ett gränssnitt som liknar en dator. Se [Samsung DeX](#) för mer information.
- **Smart View:** Visa surfplattans visade innehåll på en stor skärm genom att ansluta surfplattan till en tv eller skärm med skärmspeglning aktiverat. Se [Smart View](#) för mer information.

- **SmartThings:** Styr och hantera smarta apparater och IoT-produkter (sakernas internet). Se [SmartThings](#) för mer information.
- **Android Auto:** Anslut din enhet till ett fordon och styr några av din enhets funktioner på fordonets display.



Vissa funktioner kanske inte är tillgängliga beroende på modell.

## Lägen och rutiner

### Använda lägen

Lägg till ett läge baserat på din aktuella aktivitet eller plats. Din enhets inställningar kommer att ändras så att de matchar din aktivitet eller situation. Du kan aktivera eller inaktivera läget från snabbinställningspanelen.

### Lägga till lägen

- 1 På inställningsskärmen trycker du lätt på **Lägen och rutiner** → ikonen Läge (🎵).
- 2 Välj önskat läge eller tryck lätt på **Lägg till ett läge** för att lägga till dina egna lägen.

### Köra lägen

Lägen körs automatiskt när deras villkor identifieras. Du kan även köra dem manuellt genom att trycka lätt på knappen när du vill.

Om du vill köra lägen manuellt väljer du önskat läge och trycker lätt på **Slå på**.

Om du vill inaktivera ett läge som körs trycker du lätt på läget och trycker sedan lätt på **Stäng av**.

Du kan även öppna snabbinställningspanelen, trycka lätt på **Lägen** och sedan välja ett läge för att aktivera det. Stäng av läget genom att trycka lätt på lägesknappen på snabbinställningspanelen.

## Använda rutiner

Automatisera dina upprepade vardagsaktiviteter. Du kan exempelvis automatiskt ändra dina ljudinställningar beroende på var du är och optimera din enhets inställningar för gaming med mera.

### Lägga till rutiner

- 1 På inställningsskärmen trycker du lätt på **Lägen och rutiner** → ikonen Rutiner (☺).
- 2 Tryck lätt på ikonen Skapa (+) och lägg till dina egna rutiner eller tryck lätt på ikonen Upptäck (🔍) och välj den rutin du ät ute efter.  
Tryck lätt på **Starta manuellt** om du vill ställa in rutinens körvillkor på manuell. Det här alternativet visas endast när det inte finns några körvillkor inställda.

### Köra rutiner

Autorutiner körs automatiskt när deras villkor identifieras. Rutiner som du ställer in körvillkoret på **Starta manuellt** för, kan du köra manuellt genom att när som helst trycka på knappen.

Om du vill köra rutiner manuellt trycker du lätt på ikonen Starta (▶) bredvid den rutin du vill köra. Om du vill använda en widget trycker du lätt på en rutin under **Manuella rutiner** och trycker lätt på **Mer** → **Ställ in som widget** → **Lägg till**. Rutinen läggs till som en widget på hemskärmen och du kan köra rutinen genom att trycka lätt på widgeten.

Sluta köra rutiner genom att trycka lätt på ikonen Rutinlista (➤), trycka lätt på rutinen under **Körs** och sedan trycka lätt på **Stoppa** eller trycker du lätt på rutinens widget på hemskärmen.

## Ljud och vibration

### Alternativ

Ändra inställningar för olika ljud på enheten.

Tryck lätt på **Ljud och vibration** på inställningsskärmen.

- **Ljud/Vibrera/Tyst:** Ställ in enheten på att använda ljudläge, vibrationsläge eller tyst läge.
- **Vibrera vid ringsignal:** Ställ in enheten på att vibrera och spela upp en ringsignal för inkommande samtal.
- **Tillfälligt tyst:** Ställ in enheten på att använda tyst läge under en viss tid.
- **Ringsignal:** Byt ringsignal.
- **Aviseringsljud:** Ändra aviseringsljud.
- **Systemljud:** Ändra vilket ljud som ska användas för vissa åtgärder, t.ex. att ladda enheten.
- **Volym:** Ändra enhetens volymnivå.
- **Samtalsvibration:** Ändra samtalsvibrationsmönstret.
- **Vibrationsavisering:** Ändra aviseringsvibrationsinställningarna.
- **Systemvibration:** Välj åtgärder för att få vibrationsfeedback och justera vibrationsintensiteten.
- **Vibrationsintensitet:** Justera vibrationsintensiteten.
- **Ljudkvalitet och effekter:** Ställ in enhetens ljudkvalitet och ljudeffekter. Se [Ljudkvalitet och effekter](#) för mer information.
- **Separat appljud:** Ställ in enheten på att spela medieljud från en specifik app separat på den andra ljudenheten. Se [Separat appljud](#) för mer information.



Vissa funktioner kanske inte är tillgängliga beroende på modell.

## Ljudkvalitet och effekter

Ställ in enhetens ljudkvalitet och ljudeffekter.

Tryck lätt på **Ljud och vibration** → **Ljudkvalitet och effekter** på inställningsskärmen.

- **Dolby Atmos:** Välj ett surroundljudsläge som är optimerat för olika typer av ljud som filmer, musik och röst. Med Dolby Atmos kan du uppleva rörliga ljud som flödar runtomkring dig.
- **Equaliser:** Ändra ljudprofil och få optimerat ljud.
- **Normalisering av ljudstyrka:** Minska volymkillnaden mellan olika innehåll. Enheten höjer automatiskt volymen för innehåll med låg volym.
- **Ljudinställningar för app:** Kontrollera och hantera de optimerade ljudinställningarna du sparade för varje medieapp. Om du vill justera ljudinställningarna för varje app öppnar du snabbinställningspanelen medan innehåll spelas upp i appen, håller volymjusteringsreglaget nedtryckt och ändrar sedan inställningarna. Samma inställningar tillämpas nästa gång du kör appen.
- **Adapt sound:** Ställ in bäst ljud för dig.
- **UHQ-uppskalning:** Förbättra ljudupplösningen på musik och videor när sladdanslutna eller Bluetooth-anslutna hörlurar med stöd för UHQ används.



Beroende på modell måste du ansluta hörlurar för att kunna använda vissa funktioner.

## Separat appljud

Ställ in enheten så att den spelar upp medieljud från en specifik app på den anslutna Bluetooth-högtalaren eller det anslutna Bluetooth-headsetet.

Du kan till exempel lyssna på navigeringsappen via enhetens högtalare och samtidigt lyssna på uppspelning från musikappen via fordonets Bluetooth-högtalare.

- 1 På inställningsskärmen trycker du lätt på **Ljud och vibration** → **Separat appljud** och trycker lätt på reglaget för att aktivera funktionen.
- 2 Välj en app för att spela upp medieljud separat och tryck på knappen Tillbaka.
- 3 Välj en enhet för uppspelning av den valda appens medieljud.

## Aviseringar

Ändra aviseringsinställningarna.

Tryck lätt på **Aviseringar** på inställningsskärmen.

- **Appaviseringar:** Välj apparna som du vill ta emot aviseringar från.
- **Aviseringar på låsskärmen:** Ställ in hur aviseringar ska visas på den låsta skärmen.
- **Statusfält:** Ställ in hur aviseringsikoner visas och om återstående batteriprocent ska visas i statusfältet.
- **Popup-format för avisering:** Välj en stil för popup-aviseringar och ändra inställningarna.
- **Stör ej:** Ställ in enheten på att tysta alla ljud, utom för tillåtna undantag.
- **Avancerade inställningar:** Konfigurera avancerade aviseringsinställningar.

## Skärm

### Alternativ

Ändra inställningarna för skärmen och hemskrmen.

Tryck lätt på **Skärm** på inställningsskärmen.

- **Ljust/Mörkt:** Aktivera eller inaktivera mörkt läge.
- **Inställningar för Mörkt läge:** Minska ögonansträngningen genom att tillämpa det mörka temat när du använder enheten på natten eller på en mörk plats. Du kan ställa in ett schema för att använda mörkt läge.



Det mörka temat kanske inte går att tillämpa i vissa appar.

- **Ljusstyrka:** Justera skärmens ljusstyrka.
- **Adaptiv ljusstyrka:** Ställ in enheten på att spåra dina justeringar av ljusstyrkan och tillämpa dem automatiskt under liknande ljusförhållanden.
- **Rörelseutjämning:** Ändra skärmens uppdateringsintervall. Skärmen skrollar jämnare när ett högt uppdateringsintervall är inställt. Se [Rörelseutjämning](#) för mer information.

- **Ögonkomfortskydd:** Minska trötta ögon genom att begränsa mängden blått ljus som skärmen sänder ut. Du kan ställa in ett schema för att använda denna funktion.
- **Skärmläge:** Ändra skärmläget för att justera färg och kontrast på skärmen. Se [Ändra skärmläge eller justera skärmens färg](#) för mer information.
- **Teckenstorlek och stil:** Ändra teckensnitt och teckenstorlek.
- **Skärmzoom:** Gör objekten på skärmen större eller mindre.
- **Förhållande:** Välj ett bildförhållande för varje app som ska köras.
- **Skärmtimeout:** Ange hur lång tid det ska ta innan skärmens bakgrundsbelysning stängs av.
- **Kantpaneler:** Ändra inställningarna för kantpanelen.
- **Aktivitetsfältet:** Ändra inställningarna för aktivitetsfältet. Se [Aktivitetsfält](#) för mer information.
- **Navigeringstyp:** Ändra navigationstypinställningarna.
- **Tryckkänslighet:** Öka skärmens tryckkänslighet för användning med skärmskydd.
- **Skärmsläckare:** Ställ in att enheten ska starta en skärmsläckare när enheten laddas.



Vissa funktioner kanske inte är tillgängliga beroende på modell.

## Rörelseutjämning

Uppdateringsintervallet är antalet gånger som skärmen uppdateras varje sekund. Använd ett högt uppdateringsintervall för att förhindra att skärmen flimrar när du växlar mellan skärmar. Skärmen skrollar jämnare. Du kan använda batteriet längre om du väljer ett standarduppdateringsintervall.

- 1 På inställningsskärmen trycker du lätt på **Skärm** → **Rörelseutjämning**.
- 2 Välj uppdateringsintervall.
  - **Adaptivt:** Få jämnare animeringar och bläddring genom att automatiskt justera skärmens uppdateringshastighet till en högre.
  - **Standard:** Använd ett standarduppdateringsintervall i normala situationer för att använda mindre batteriladdning.

## Ändra skärmläge eller justera skärmens färg

Ändra skärmläget eller justera skärmens färg efter eget tycke.

### Ändra skärmläge

På inställningsskärmen trycker du lätt på **Skärm** → **Skärmläge** och väljer det läge du vill ha.

- **Intensivt:** Det här optimerar skärmens färgintervall, mättnad och skärpa.
- **Naturligt:** Detta justerar skärmen till en naturlig ton.



- Du kan endast justera skärmens färg i läget **Intensivt**.
- Läget **Intensivt** är eventuellt inte kompatibelt med appar från tredje part.

### Optimera färgbalansen för helskärm

Optimera skärmens färg genom att justera färgtonerna efter eget tycke.

På inställningsskärmen trycker du lätt på **Skärm** → **Skärmläge** → **Intensivt** och justerar färgjusteringsreglaget under **Vitbalans**.

När du drar färgjusteringsreglaget mot **Kallt** ökar den blå färgtonen. När du drar reglaget mot **Varmt** ökar den röda färgtonen.

## Batteri

Kontrollera återstående batteriladdning och användningstid för enheten. För enheter med låga batterinivåer kan du spara ström genom att aktivera energisparfunktioner.

Tryck lätt på **Batteri** på inställningsskärmen.

- **Energisparläge:** Aktivera energisparläget för att öka batteriets användningstid.
- **Gränser för bakgrundsanvändning:** Begränsa batterianvändningen för appar som du inte använder ofta.
- **Batteriskydd:** Ställ in så att batteriet slutar att laddas när det är fulladdat eller begränsa den maximala laddningen till den förinställda nivån.

- **I dag:** Kontrollera batterinivå och användningshistorik.
  - **Laddningsinställningar:** Konfigurera laddningsinställningarna.
  - **Tona ned skärmen automatiskt:** Tona ned skärmen när återstående batteriladdning sjunker under en viss nivå.
  - **Visa batteriprocent:** Visa återstående batteriprocent i statusfältet.
  - **Batteriinformation:** Kontrollera enhetens batteriinformation.
-  • Återstående användningstid visar återstående tid innan batteriladdningen tar slut. Användningstiden kan variera beroende på enhetsinställningarna och användningsförhållandena.
- Återstående batterieffekt visas som medelnivån för batterierna.
  - Om batteriernas återstående batterikapacitet skiljer sig åt balanserar enheten automatiskt skillnaden. För att minska skillnaden kan batteriet med den högre effekten förbrukas även när enheten inte används.
  - Det är inte säkert att du får aviseringar från vissa appar som använder energisparläget.

## Bakgrund och stil

Ändra bakgrundsinställningarna för hemskärmen och låsskärmen.

På inställningsskärmen trycker du lätt på **Bakgrund och stil**.

## Hemskärm

Konfigurera inställningarna för hemskärmen, t.ex. skärmlayouten.

På inställningsskärmen trycker du lätt på **Hemskärm**.

# Låsskärm

## Alternativ

Ändra inställningarna för den låsta skärmen.

Tryck lätt på **Låsskärm** på inställningsskärmen.

- **Skärmlås och biometrik:** Ändra skärmlåsmetoden.
- **Håll olåst:** Ställ in enheten så att den låser upp sig själv när betrodda platser eller enheter identifieras. Se [Håll olåst](#) för mer information.
- **Inställningar för Säkert lås:** Ändra skärmlåsinställningar för vald låsmetod.
- **Now bar:** Välj objekt som ska visas på den låsta skärmen.
- **Tryck och håll för att redigera:** Ställ in enheten så att den visar redigeringsalternativen när du håller nedtryckt på låsskärmen.
- **Roamingklocka:** Ändra klockan så att den visar både lokala tidszoner och den tidszon du bor i på låsskärmen vid roaming.
- **Kontaktinformation:** Ställ in enheten på att visa kontaktinformation, som din e-postadress, på den låsskärmen.
- **Visa upplåsningsövergångseffekt:** Ställ in så att upplåsningsövergångseffekten visas när du låser upp skärmen via dina biometriska data.
- **Om Låsskärm:** Kontrollera låsskärmsversion och juridisk information.



- Vissa funktioner kanske inte är tillgängliga beroende på operatör eller modell.
- Vilka alternativ som är tillgängliga kan variera beroende på vald skärmlåsmetod.

## Håll olåst

Du kan ställa in enheten så att den låser upp sig själv och förblir upplåst när betrodda platser eller enheter identifieras.

Om du till exempel har angett ditt hem som en betrodd plats kommer din enhet att identifiera platsen och automatiskt låsa upp sig själv när du kommer hem.

Tryck lätt på **Låsskärm** → **Håll olåst** på inställningsskärmen och följ anvisningarna på skärmen för att slutföra konfigurationen.



- Den här funktionen kommer att kunna användas efter att du har ställt in en skärmlåsmetod.
- Om du inte använder enheten under fyra timmar eller när du aktiverar enheten måste du låsa upp skärmen med hjälp av det mönster, den pinkod eller det lösenord du har ställt in.

# Säkerhet och sekretess

## Alternativ

Kontrollera enhetens säkerhets- och sekretesstatus och ändra inställningarna.

På inställningsskärmen trycker du lätt på **Säkerhet och sekretess**.

- **Låsskärm:** Ändra inställningarna för den låsta skärmen.
- **Kontosäkerhet:** Ändra inställningar för dina konton.
- **Skydd mot borttappade enheter:** Slå på eller av funktionen Hitta min mobila enhet. Gå till [smarthingsfind.samsung.com](https://smarthingsfind.samsung.com) för att spåra och styra din försvunna eller stulna surfplatta. Du kan även kontrollera var de wearable-enheter som är anslutna till den här surfplattan befinner sig.
- **Appsäkerhet:** Skanna appar och håll din enhet säker från skadlig programvara.
- **Uppdateringar:** Kontrollera versionen på enhetens programvara och sök efter uppdateringar.
- **Skärmlås och biometrik:** Ändra inställningarna för den låsta skärmen och biometriska data. Se [Ansiktsigenkänning](#) och [Igenkänning av fingeravtryck](#) för mer information.
- **Automatisk blockerare:** Håll din enhet säker genom att blockera hot och annan misstänkt aktivitet.
- **Dina enheters säkerhetsstatus:** Kontrollera säkerhetsstatusen för enheter som är inloggade på ditt Samsung account.
- **Fler säkerhetsinställningar:** Konfigurera ytterligare säkerhetsinställningar. Mer information finns i [Säker Wi-Fi](#), [Hemlig mapp](#) och [Samsung Pass](#).
- **Behörigheter som har använts de 24 senaste timmarna:** Kontrollera appens eller funktionens behörighetsanvändningshistorik.
- **Integritetsskydd på Internet:** Kontrollera historiken för internetintegritetsskyddet och ändra inställningar. Den här funktionen läggs till när du använder appen **Samsung Internet**.
- **Kontroller och aviseringar:** Kontrollera åtkomst till funktioner som mikrofon och urklipp.
- **Fler sekretessinställningar:** Konfigurera ytterligare sekretessinställningar.



Vissa funktioner kanske inte är tillgängliga beroende på operatör eller modell.

## Ansiktsigenkänning

Du kan ställa in enheten på att låsa upp skärmen genom att identifiera ditt ansikte.



- Om du använder ditt ansikte som skärmlåsmetod kan inte ditt ansikte användas för att låsa upp skärmen första gången efter att du slår på enheten. För att kunna använda enheten måste du låsa upp enheten med hjälp av det mönster, den pinkod eller det lösenord som du angav när du registrerade ditt ansikte. Se till att du inte glömmet ditt mönster, din pinkod eller ditt lösenord.
- Om du ändrar skärmlåsmetod till **Dra** eller **Inget**, vilka inte är säkra, tas alla dina biometriska data bort.

### Försiktighetsåtgärder vid användning av ansiktsigenkänning

Innan du använder ansiktsigenkänning för att låsa upp enheten ska du tänka på följande:

- Din enhet kan låsas upp av någon eller något som liknar dig.
- Ansiktsigenkänning är mindre säkert än mönster, pinkod eller lösenord.

### För bättre ansiktsigenkänning

Överväg följande när du använder ansiktsigenkänning:

- Registrera ansiktet under goda förutsättningar och notera om du har glasögon, hatt eller mössa, mask, skägg eller mycket smink.
- Kontrollera att du befinner dig på en välbelyst plats och att kameranlinsen är ren när du registrerar ansiktet.
- För bästa möjliga matchning får bilden inte vara suddig.

## Registrera ditt ansikte

För bättre ansiktsregistrering ska du registrera ditt ansikte inomhus och inte i direkt solljus.

- 1 På inställningsskärmen trycker du lätt på **Säkerhet och sekretess** → **Skärmlås och biometrik** → **Ansiktsigenkänning**.
  - 2 Välj skärmlåsningssmetod.
  - 3 Läs igenom anvisningarna på skärmen och tryck lätt på **Fortsätt**.
  - 4 Tryck lätt på **Registrera** och positionera ansiktet inuti ramen på skärmen.  
Kameran skannar ditt ansikte.
-  Om det inte fungerar att låsa upp skärmen med ansiktet ska du trycka lätt på **Ta bort ansiktsdata** för att ta bort ditt registrerade ansikte och registrera ansiktet igen.
  - För att förbättra ansiktsigenkänningen trycker du lätt på **Lägg till alternativt utseende för bättre ansiktsigenkänning** och lägger till ett alternativt utseende.

## Låsa upp skärmen med ditt ansikte

Du kan låsa upp skärmen med ditt ansikte i stället för med ett mönster, en pinkod eller ett lösenord.

- 1 På inställningsskärmen trycker du lätt på **Säkerhet och sekretess** → **Skärmlås och biometrik**.
- 2 Lås upp skärmen med den förinställda skärmlåsningssmetoden.
- 3 Tryck lätt på **Ansiktsigenkänning** och tryck lätt på reglaget för **Lås upp med ansikte** för att aktivera funktionen.
- 4 Titta på skärmen när den är låst.  
När ditt ansikte känns igen kan du låsa upp skärmen utan att använda någon ytterligare skärmlåsningssmetod. Om ditt ansikte inte identifieras ska du använda den förinställda skärmlåsningssmetoden.

## Ta bort registrerade ansiktsdata

Du kan ta bort ansiktsdata som du har registrerat.

- 1 På inställningsskärmen trycker du lätt på **Säkerhet och sekretess** → **Skärmlås och biometrik**.
- 2 Lås upp skärmen med den förinställda skärmlåsningssmetoden.
- 3 Tryck lätt på **Ansiktsigenkänning** → **Ta bort ansiktsdata** → **Ta bort**.  
När det registrerade ansiktet är borttaget inaktiveras även alla relaterade funktioner.

## Igenkänning av fingeravtryck

För att igenkänning av fingeravtryck ska fungera måste din fingeravtrycksinformation registreras och lagras i enheten.



- Den här funktionen kanske inte är tillgänglig beroende på operatör eller modell.
- Fingeravtrycksigenkänning använder varje fingeravtrycks unika egenskaper för att förbättra säkerheten på din enhet. Sannolikheten att fingeravtryckssensorn blandar ihop två olika fingeravtryck är mycket liten. Men i ovanliga fall där separata fingeravtryck är mycket lika varandra kan sensorn identifiera dem som identiska.
- Om du använder ditt fingeravtryck som skärmlåsmetod kan inte ditt fingeravtryck användas för att låsa upp skärmen första gången efter att du slår på enheten. För att kunna använda enheten måste du låsa upp enheten med hjälp av det mönster, den pinkod eller det lösenord som du angav när du registrerade ditt fingeravtryck. Se till att du inte glömmer ditt mönster, din pinkod eller ditt lösenord.
- Om det inte går att känna igen ditt fingeravtryck kan du låsa upp enheten med det mönster, den pinkod eller det lösenord du angav när du registrerade ditt fingeravtryck och sedan registrera ditt fingeravtryck på nytt. Om du har glömt ditt mönster, din pinkod eller ditt lösenord kan du inte använda enheten om du inte återställer den. Samsung tar inte ansvar för eventuell dataförlust eller olägenhet som orsakas av att du glömt upplåsningskoden.
- Om du ändrar skärmlåsmetod till **Dra** eller **Inget**, vilka inte är säkra, tas alla dina biometriska data bort.

## För bästa igenkänning av fingeravtryck

När du skannar dina fingeravtryck på enheten ska du tänka på följande som kan påverka funktionens prestanda:

- Enheten kanske inte känner igen fingeravtryck med rynkor eller ärr.
- Enheten kan ha problem med att känna igen fingeravtryck från små eller smala fingrar.
- Förbättra igenkänningen genom att registrera fingeravtrycken från de fingrar som du oftast använder när du gör något på enheten.
- Hemknappen har en inbyggd fingeravtryckssensor. Se till att fingeravtryckssensorn inte repas eller skadas av föremål som mynt, nycklar, pennor och halsband.
- Om du täcker över fingeravtryckssensorn med exempelvis dekalering kan det minska fingeravtrycksigenkänningsfrekvensen.
- Se till att fingeravtryckssensorn och fingrarna är rena och torra.
- Om du böjer fingret eller bara använder en fingertopp kan enheten få problem med att känna igen fingeravtrycken. Se till att du täcker hela fingeravtryckssensorn med fingret.
- I torra miljöer kan statisk elektricitet byggas upp i enheten. Undvik att använda den här funktionen i torra miljöer eller ladda ur den statiska elektriciteten genom att röra vid ett metallföremål innan du använder funktionen.

## Registrera fingeravtryck

Tryck på **Säkerhet och sekretess** → **Skärmlås och biometrik** → **Fingeravtryck** på inställningsskärmen och följ anvisningarna på skärmen för att registrera ditt fingeravtryck. Efter registreringen kan du kontrollera om ditt fingeravtryck är registrerat samt dess namn genom att trycka lätt på **Kolla tillagda fingeravtryck**.

## Låsa upp skärmen med ditt fingeravtryck

Du kan låsa upp skärmen med fingeravtryck i stället för med ett mönster, en pinkod eller ett lösenord.

- 1 På inställningsskärmen trycker du lätt på **Säkerhet och sekretess** → **Skärmlås och biometrik**.
- 2 Lås upp skärmen med den förinställda skärmlåsningssmetoden.
- 3 Tryck lätt på **Fingeravtryck** och tryck lätt på reglaget för **Upplåsning med fingeravtryck** för att aktivera funktionen.
- 4 På den låsta skärmen placerar du ditt finger på fingeravtryckssensorn så att fingeravtrycket skannas.

## Identifiera dina fingeravtryck med skärmen avstängd

- 1 På inställningsskärmen trycker du lätt på **Säkerhet och sekretess** → **Skärmlås och biometrik**.
- 2 Lås upp skärmen med den förinställda skärmlåsningssmetoden.
- 3 Tryck lätt på **Fingeravtryck** och tryck lätt på reglaget för **Fingeravtryck alltid på** för att aktivera funktionen.

## Radera registrerade fingeravtryck

Du kan ta bort registrerade fingeravtryck.

- 1 På inställningsskärmen trycker du lätt på **Säkerhet och sekretess** → **Skärmlås och biometrik**.
- 2 Lås upp skärmen med den förinställda skärmlåsningssmetoden.
- 3 Tryck lätt på **Fingeravtryck**, välj ett fingeravtryck som du vill ta bort och tryck sedan lätt på **Ta bort**.

## Säker Wi-Fi

Säker Wi-Fi är en tjänst som säkrar din Wi-Fi-nätverksanslutning. Den krypterar data med hjälp av Wi-Fi-nätverk och inaktiverar spårning av appar och webbplatser så att du kan använda Wi-Fi-nätverk säkert. När du till exempel använder ett Wi-Fi-nätverk som inte är säkert på offentliga platser, till exempel kaféer eller flygplatser aktiveras Säkert Wi-Fi automatiskt så att ingen kan hacka din inloggningsinformation eller övervaka din aktivitet i appar och på webbplatser.

På inställningsskärmen trycker du lätt på **Säkerhet och sekretess** → **Fler säkerhetsinställningar** → **Säker Wi-Fi** och följer anvisningarna på skärmen för att slutföra konfigurationen. Om du trycker lätt på **Skyddsaktivitet** kan du kontrollera historiken för hur och när ditt nätverk skyddades med Secure Wi-Fi.

När funktionen Säkert Wi-Fi är aktiverad visas VPN-ikonen (🌐) i statusfältet.



- När du använder den här funktionen kan det leda till långsammare Wi-Fi-nätverkshastighet.
- Den här funktionen kanske inte är tillgänglig beroende på Wi-Fi-nätverk, operatör eller modell.

## Välja appar som ska skyddas med hjälp av Säker Wi-Fi

Välj appar som ska skyddas med Säker Wi-Fi så att du säkert kan skydda data, till exempel ditt lösenord och din aktivitet i appar, och se till att ingen annan får åtkomst till dem.

På inställningsskärmen trycker du lätt på **Säkerhet och sekretess** → **Fler säkerhetsinställningar** → **Säker Wi-Fi** → ikonen Fler alternativ (⋮) → **Inställningar** → **Skyddade appar** och trycker lätt på reglagen bredvid de appar du vill skydda med säkert Wi-Fi.



Vissa appar stöder eventuellt inte den här funktionen.

## Köpa skyddsabonnemang

Du får ett kostnadsfritt skyddsabonnemang för Wi-Fi-nätverk varje månad. Du kan även köpa betalda skyddsabonnemang och få obegränsat bandbreddsskydd under en begränsad tid.

1 På inställningsskärmen trycker du lätt på **Säkerhet och sekretess** → **Fler säkerhetsinställningar** → **Säker Wi-Fi**.

2 Tryck lätt på **Skyddsabonnemang** → **Uppgradera** och välj det abonnemang du vill ha.



För vissa skyddsabonnemang kan du överföra skyddsabonnemanget till en annan enhet som är inloggad på ditt Samsung account.



3 Följ anvisningarna på skärmen för att slutföra köpet.

## Hemlig mapp



Hemlig mapp skyddar privat innehåll och privata appar som foton och kontakter så att ingen annan får tillgång till dem. Håll ditt privata innehåll och dina privata appar privata även när enheten låses upp.

- ❗ Hemlig mapp är ett separat, säkrat lagringsområde. Data i Hemlig mapp kan inte överföras till andra enheter via delningsmetoder som inte har godkänts, till exempel USB eller Wi-Fi Direct. Om du försöker anpassa operativsystemet eller modifiera programvara kommer Hemlig mapp automatiskt att låsas och bli oåtkomlig. Innan du sparar data i Hemlig mapp ska du se till att säkerhetskopiera dessa data på en annan säker plats.

### Konfigurera Hemlig mapp

- 1 Öppna **Inställningar** och tryck lätt på **Säkerhet och sekretess** → **Fler säkerhetsinställningar** → **Hemlig mapp**.
  - 2 Följ anvisningarna på skärmen för att slutföra konfigurationen.  
När en pop-up-ruta visas och frågar om du önskar att återställa låstypen för hemlig mapp med ditt Samsung account trycker du på **Tillåt**. Om du har glömt din låskod till hemlig mapp kan du återställa den med ditt Samsung account. Om du inte aktiverar den här funktionen kan du inte återställa låstypen om du glömmer koden.  
När det här steget är utfört, kommer hemlig mapp visas och appikonen för hemlig mapp () läggs till på appskärmen.
-  • När appen **Hemlig mapp** är låst måste du låsa upp den med hjälp av din förinställda låsmetod.
  - Om du vill ändra namnet på eller ikonen för Hemlig mapp trycker du lätt på ikonen Fler alternativ () → **Anpassa**.

### Ställa in ett autolåsvillkor för Hemlig mapp

- 1 Öppna appen **Hemlig mapp** och tryck lätt på ikonen Fler alternativ () → **Inställningar** → **Lås Hemlig mapp automatiskt**.
  - 2 Välj ett låsalternativ.
-  Om du vill låsa Hemlig mapp manuellt trycker du lätt på ikonen Fler alternativ () → **Lås och avsluta**.

## Flytta innehåll till Hemlig mapp

Flytta innehåll som foton och videor till Hemlig mapp. Följande åtgärder är ett exempel på hur en bild flyttas från standardlagringen till Hemlig mapp.

- 1 Öppna appen **Hemlig mapp** och tryck lätt på ikonen Fler alternativ (☰) → **Lägg till filer**.
- 2 Tryck lätt på **Bilder**, markera de bilder som ska flyttas och tryck sedan lätt på **Klar**.
- 3 Tryck lätt på **Flytta**.  
De valda objekten tas bort från originalmappen och flyttas till Hemlig mapp. Tryck lätt på **Kopiera** för att kopiera objekt.

 Metoden för att flytta innehåll kan variera beroende på enhetstyp.

## Flytta innehåll från Hemlig mapp

Flytta innehåll från Hemlig mapp till motsvarande app i standardlagringen. Följande åtgärder är ett exempel på hur en bild flyttas från Hemlig mapp till standardlagringen.

- 1 Öppna appen **Hemlig mapp** och tryck lätt på **Galleri**.
- 2 Välj en bild och tryck lätt på ikonen Fler alternativ (☰) → **Flytta ut från Hemlig mapp**.  
De valda objekten flyttas till **Galleri** i standardlagringen.

## Lägga till appar

Lägg till en app som ska användas i Hemlig mapp.

- 1 Öppna appen **Hemlig mapp** och tryck lätt på ikonen Lägg till appar (+).
- 2 Markera en eller fler av apparna som är installerade på enheten och tryck lätt på **Lägg till**.

## Ta bort appar från Hemlig mapp

Håll nedtryckt på en app som ska tas bort och tryck lätt på **Avinstallera**.

## Lägga till konton

Lägg till ditt Samsung account och Google-konto, eller andra konton, för att synkronisera med apparna i Hemlig mapp.

- 1 Öppna appen **Hemlig mapp** och tryck lätt på ikonen Fler alternativ (☰) → **Inställningar** → **Hantera konton** → **Lägg till konto**.
- 2 Välj en kontotjänst.
- 3 Följ anvisningarna på skärmen för att slutföra konfigurationen av kontot.

## Dölja Hemlig mapp

Du kan dölja genvägen för Hemlig mapp från appskärmen.

Öppna appen **Hemlig mapp**, tryck lätt på ikonen Fler alternativ (☰) → **Inställningar** och tryck sedan lätt på reglaget för **Lägg till Hemlig mapp på appskärmen** för att inaktivera funktionen.

Om du vill visa den hemliga mappen igen öppnar du **Inställningar**, trycker lätt på **Säkerhet och sekretess** → **Fler säkerhetsinställningar** → **Hemlig mapp**, låser upp skärmen med den förinställda skärmlåsningemetoden och trycker sedan lätt på reglaget för **Lägg till Hemlig mapp på appskärmen** för att aktivera funktionen.

## Avinstallera Hemlig mapp

Du kan avinstallera Hemlig mapp, inklusive innehållet och apparna i den.

Öppna appen **Hemlig mapp** och tryck lätt på ikonen Fler alternativ (☰) → **Inställningar** → **Fler inställningar** → **Avinstallera**.

Om du vill säkerhetskopiera innehåll innan du avinstallerar Hemlig mapp ska du markera **Flytta mediefiler från Hemlig mapp** och trycka lätt på **Avinstallera**. Om du vill komma åt säkerhetskopierade data från Hemlig mapp öppnar du appen **Mina filer** och trycker lätt på **Intern lagring** → **Download** → **Secure Folder**.



Anteckningar som sparas i **Samsung Notes** säkerhetskopieras inte.

## Samsung Pass

Verifiera din identitet med Samsung Pass när du använder tjänster som kräver dina inloggnings- eller personuppgifter.

### Registrera Samsung Pass

På inställningsskärmen, tryck lätt på **Säkerhet och sekretess** → **Fler säkerhetsinställningar** → **Lösenord, lösennycklar och autofyllning** → **Samsung Pass**. Följ anvisningarna på skärmen för att slutföra konfigurationen.

### Spara dina uppgifter i Samsung Pass

När du sparar appens eller webbplatsens inloggnings- eller personuppgifter i Samsung Pass kan du ange uppgifterna automatiskt.



Du kan spara uppgifterna manuellt eller kontrollera de sparade uppgifterna i Samsung Pass.

### Spara dina inloggningsuppgifter

Ange ditt id och lösenord på appens eller webbplatsens inloggningsida och tryck sedan lätt på inloggningsknappen. När ett popup-fönster som frågar om du vill spara inloggningsinformationen visas trycker du lätt på **Spara**.

### Spara dina personuppgifter

På Samsung Pass huvudskärm väljer du ett alternativ under **Personlig information**, anger uppgifterna och trycker sedan lätt på **Spara**.

### Ange dina uppgifter automatiskt

Du kan automatiskt ange dina inloggnings- eller personuppgifter, som din adress eller dina betalkortsuppgifter, som finns sparade i Samsung Pass.



- Den här funktionen är eventuellt inte tillgänglig i vissa appar eller på vissa webbplatser.
- Webbplatsens autofyllnadsfunktion är bara tillgänglig för webbplatser som du öppnar via appen **Samsung Internet**.

## Logga in med lösenord

I appar och på webbplatser med stöd för inloggning med en lösenkod kan du logga in med en lösenkod som sparats i Samsung Pass i stället för med inloggningsuppgifterna.

- 1 Skapa en lösenkod i appen eller på webbplatsen du använder.  
Metoden för hur en lösenkod skapas kan variera beroende på app eller webbplats.
- 2 När ett popup-fönster som frågar om du vill spara lösenkoden visas, väljer du Samsung Pass och följer anvisningarna på skärmen för att spara lösenkoden.  
Nu kan du logga in med lösenordsnyckeln som sparats i Samsung Pass.

## Plats

Ändra inställningar för platsinformationsbehörighet.

Tryck lätt på **Plats** på inställningsskärmen.

- **Appbehörigheter:** Kontrollera listan över appar som har behörighet att komma åt enhetens plats och redigera behörighetsinställningarna.
- **Platstjänster:** Ställ in enheten på att använda Wi-Fi- eller Bluetooth-funktionen för att förbättra exaktheten på din platsinformation, även när funktionerna är inaktiverade. Du kan även kontrollera vilka platstjänster som enheten använder.
- **Senaste åtkomst:** Kontrollera vilka appar som frågar efter din aktuella platsinformation.

## Säkerhet och nödlarm

Hantera din medicinska information och dina nödkontakter. Du kan även ändra inställningar för nödfunktioner, såsom trådlösa nödsituationsvarningar.

Tryck lätt på **Säkerhet och nödlarm** på inställningsskärmen.

- **Medicinsk info:** Ange din medicinska information.
- **Nödkontakter:** Lägg till dina nödkontakter.
- **SOS:** Ring ett nödsamtal till det förinställda numret när du trycker flera gånger på sidoknappen enligt vad som anges på inställningsskärmen för den här funktionen.

- **Nöddelning:** Ställ in enheten på att skicka information, t.ex. din plats eller din enhets aviseringar om låg batterinivå, till dina nödkontakter under en viss tidsperiod.
- **Platstjänst för nödsituationer:** Aktivera nödplatstjänsten (ELS).
- **Trådlösa katastroflarm:** Ändra inställningarna för trådlösa nödsituationsvarningar.
- **Varningar om jordbävning:** Aktivera funktionen för jordbävningsvarningar.



Vissa funktioner kanske inte är tillgängliga beroende på region eller modell.

## Konton och säkerhetskop.

### Alternativ

Synkronisera, säkerhetskopiera eller återställ enhetens data med hjälp av Samsung Cloud. Du kan även logga in på konton, t.ex. ditt Samsung account eller Google-konto, eller överföra data till eller från andra enheter via Smart Switch.

Tryck lätt på **Konton och säkerhetskop.** på inställningsskärmen.

- **Hantera konton:** Lägg till ditt Samsung account och Google-konto, eller andra konton, för att synkronisera med dem.
- **Användare:** Konfigurera extra användarkonton så att andra användare kan använda enheten med personliga inställningar, t.ex. e-postkonton, bakgrundsbilder o.s.v. Se [Användare](#) för mer information.
- **Samsung Cloud:** Säkerhetskopiera dina data och inställningar, och återställ den gamla enhetens data och inställningar även när du inte har den. Se [Samsung Cloud](#) för mer information.
- **Google Drive:** Förvara alltid personlig information, appdata och inställningar på ett säkert sätt på enheten. Du kan säkerhetskopiera känslig information. Du måste logga in på ditt Google-konto för att säkerhetskopiera data.
- **Smart Switch:** Öppna Smart Switch och överför data från din gamla enhet. Mer information finns i [Överföra data från din gamla enhet \(Smart Switch\)](#).



Säkerhetskopiera data regelbundet till en säker plats, t.ex. Samsung Cloud eller en dator, så att du kan återställa dem om de skadas eller går förlorade på grund av en oavsiktlig fabriksdataåterställning.

## Användare

Konfigurera extra användarkonton så att andra användare kan använda enheten med personliga inställningar, t.ex. e-postkonton, bakgrundsbilder o.s.v.

Följande typer av användarkonton finns:

- **Ägare:** Ägarkontot skapas bara när enheten konfigureras för första gången. Det kan bara skapas en gång. Det här kontot har full kontroll över enheten, inklusive hantering av användarkonton. Du kan bara lägga till eller ta bort användarkonton när du använder det här kontot.
- **Gäst:** Ett gästkonto kan få tillgång till enheten men information och data som används under en gästsession lagras tillfälligt. Varje gång du använder det här kontot får du frågan om du vill fortsätta den förra gästens session eller återställa den.
- **Ny användare:** Ett användarkonto kan få tillgång till sina egna appar och sitt eget innehåll och anpassa de enhetsinställningar som påverkar alla konton.
- **Nytt begränsat konto:** Ett begränsat konto kan bara komma åt de appar och det innehåll som ägarkontot tillåter, och kan inte använda tjänster som kräver inloggning. (Wi-Fi-modeller)

### Lägga till användare

- 1 Tryck lätt på **Konton och säkerhetskop.** → **Användare** på inställningsskärmen.
- 2 Tryck lätt på **Lägg till användare/Lägg till användare eller profil** och följ anvisningarna på skärmen för att konfigurera ett användarkonto.

### Lägga till begränsade profiler (Wi-Fi-modeller)

- 1 Tryck lätt på **Konton och säkerhetskop.** → **Användare** på inställningsskärmen.
- 2 Tryck lätt på **Lägg till användare eller profil** → **Användare (begrä. profil)** och följ instruktionerna på skärmen för att konfigurera ett användarkonto.

## Byta användare

Tryck på ikonerna för användarkonto längst upp på låsskärmen och välj sedan ett konto att växla till.

## Hantera användare

När du använder ägarkontot kan du ta bort konton och ändra kontoinställningar.

Tryck lätt på **Konton och säkerhetskop.** → **Användare** på inställningsskärmen.

Ta bort ett användarkonto genom att trycka lätt på användarkontot som du vill ta bort och trycka lätt på **Radera**.

Ändra kontoinställningarna genom att trycka lätt på användarkontot och ändra inställningarna.

## Samsung Cloud

Säkerhetskopiera enhetens data till Samsung Cloud och återställ dem senare.

### Säkerhetskopiera data

Du kan säkerhetskopiera enhetens data till Samsung Cloud.

- 1 På inställningsskärmen trycker du lätt på **Konton och säkerhetskop.** och trycker lätt på **Säkerhetskopiera data** under **Samsung Cloud**.
- 2 Tryck lätt på reglagen bredvid de objekt du vill säkerhetskopiera och tryck lätt på **Säkerhetskopiera nu**.
- 3 Tryck lätt på **Klar**.



- Vissa data kommer inte att säkerhetskopieras. För att kontrollera vilka data som säkerhetskopieras går du till inställningsskärmen, trycker lätt på **Konton och säkerhetskop.** och trycker lätt på **Säkerhetskopiera data** under **Samsung Cloud**.
- Om du vill kontrollera säkerhetskopierade data för andra enheter i ditt Samsung Cloud går du till inställningsskärmen, trycker lätt på **Konton och säkerhetskop.** → **Återställ data** och väljer sedan önskad enhet.

### Återställa data

Du kan återställa dina säkerhetskopierade data från Samsung Cloud till din enhet.

- 1 Tryck lätt på **Konton och säkerhetskop.** på inställningsskärmen.
- 2 Tryck lätt på **Återställ data** och välj önskad enhet.
- 3 Markera objekt som du vill återställa och tryck lätt på **Återställ**.

# Google

Konfigurera inställningar för vissa funktioner från Google.

På inställningsskärmen trycker du lätt på **Google**.

## Avancerade funktioner

### Alternativ

Aktivera avancerade funktioner och ändra inställningarna som styr dem.

På inställningsskärmen trycker du lätt på **Avancerade funktioner**.

- **Intelligenta funktioner:** Använd AI-funktioner som hjälp för att använda enheten.
- **Bixby:** Bixby är ett användargränssnitt som hjälper dig att använda enheten smidigare. Se [Bixby](#) för mer information.
- **Labbar:** Använd enhetens nya funktioner.
- **S Pen:** Ändra inställningar för användning av S Pen. Se [S Pen](#) för mer information.
- **Sidoknapp:** Välj den app eller funktion som ska startas med hjälp av sidoknappen. Se [Ställa in sidoknappen](#) för mer information.
- **Knappen Aktiv:** Välj den app som ska startas med hjälp av den aktiva knappen. Se [Ställa in knappen Aktiv](#) för mer information.
- **Flera fönster:** Ställ in hur du ska starta Flera fönster. Du kan även konfigurera inställningar för Flera fönster. Se [Flera fönster](#) för mer information.
- **Rörelser och gester:** Aktivera rörelsefunktionen och konfigurera inställningar. Se [Rörelser och gester](#) för mer information.
- **Skärmbilder och skärminspelningar:** Ändra inställningarna för skärmbilder och skärminspelning.
- **Dagens tavla:** Ställ in enheten på att visa ett bildspel med valda funktioner medan den laddas. Se [Dagens tavla](#) för mer information.
- **Tillbehör:** Ändra tillbehörsinställningarna.
- **Galaxy Avatar:** Skapa egna avatarer och ha kul när du använder dem i olika funktioner. Se [Galaxy Avatar](#) för mer information.
- **Dubbelmeddelande:** Installera den andra appen och använd två separata konton för samma meddelandeapp. Se [Dubbelmeddelande](#) för mer information.



Vissa funktioner kanske inte är tillgängliga beroende på operatör eller modell.

## Rörelser och gester

Aktivera rörelsefunktionen och konfigurera inställningar.

På inställningsskärmen trycker du lätt på **Avancerade funktioner** → **Rörelser och gester**.

- **Slå på skärmen med dubbeltryck:** Ställ in så att enheten aktiverar skärmen när du dubbeltrycker var som helst på skärmen när den är avstängd.
- **Stäng av skärmen med dubbeltryck:** Ställ in enheten på att stänga av skärmen när du dubbeltrycker på ett tomt område på hemskärmen eller låsskärmen.
- **Täck skärmen för att tysta:** Ställ in enheten på att tysta vissa ljud när du använder rörelser eller gester.
- **Dra handflatan för skärmbild:** Ställ in enheten på att ta en skärmbild när du drar handen åt vänster eller höger över skärmen. Du kan kontrollera tagna bilder i **Galleri**. Det går inte att ta en skärmbild när vissa appar och funktioner används.



Kraftiga skakningar eller stötar kan orsaka oavsiktlig inmatning för vissa funktioner som använder sensorer.

## Galaxy Avatar

Skapa egna avатарer och ha kul när du använder dem i olika funktioner.

På inställningsskärmen trycker du lätt på **Avancerade funktioner** → **Galaxy Avatar**. Om du har lagt till appikonen på appskärmen öppnar du appen **Galaxy Avatar**.

### Skapa en Galaxy Avatar

Starta Galaxy Avatar, tryck lätt på ikonen Skapa (⊕) och följ sedan instruktionerna på skärmen för att skapa en avатар.

### Använda Galaxy Avatar-dekaler

När du skapar avатарer skapas automatiskt dekaler med avатарuttryck och -åtgärder. Du kan använda dina avатарdekaler när du skickar meddelanden eller på sociala nätverk.



Starta Galaxy Avatar och tryck lätt på **Avatarklistermärken**. Skapa dina egna dekaler genom att trycka lätt på ikonen Skapa anpassade dekaler (+) längst upp i dekalistan.

## Använda Galaxy Avatar-kameran

Skapa roliga foton och videor med avatarer med hjälp av olika fotograferings- och inspelningslägen. Starta Galaxy Avatar och tryck lätt på **Avatarkamera**. Välj den avatar och det läge du vill använda och ta sedan en bild eller spela in en video.

## Dubbelmeddelande

Installera den andra appen och använd två separata konton för samma meddelandeapp.

- 1 På inställningsskärmen trycker du lätt på **Avancerade funktioner** → **Dubbelmeddelande**.  
Då visas de appar som stöds.
- 2 Tryck lätt på reglaget för en app för att installera den andra appen.  
Då installeras den andra appen. Den andra appens ikon visas med ikonen Andra app ()  
 • Funktionen dubbelmeddelande kanske inte är tillgänglig beroende på appen.  
• Vissa funktioner i appen kan vara begränsade för den andra appen.

## Avinstallera en andra app

- 1 På inställningsskärmen trycker du lätt på **Avancerade funktioner** → **Dubbelmeddelande**.
- 2 Tryck lätt på reglaget för den app du vill avinstallera och tryck lätt på **Avinstallera**.  
Alla data kopplade till den andra appen kommer då att tas bort.  
 Om du avinstallerar den första appen kommer även den andra appen att tas bort.

## Digitalt välbefinnande och föräldrakontroller

Kontrollera historiken för din enhetsanvändning och använd funktioner för att förhindra att din enhet stör ditt liv. Du kan även ställa in föräldrakontroller för dina barn och hantera deras digitala användning.

Tryck lätt på **Digitalt välbefinnande och föräldrakontroller** på inställningsskärmen.

- **Mest använda appkategorier:** Ta en titt på listan med de appkategorier som används mest under en dag.
- **Mål för skärmtid:** Ange mål för hur mycket du ska använda enheten varje dag.
- **Apptimer:** Begränsa den dagliga användningstiden för varje app genom att ställa in en timer. När du når gränsen inaktiveras appen och du kan inte använda den.
- **Bilövervakaren:** Aktivera för att övervaka hur länge du använder enheten medan du kör.
- **Promenadskärm:** Aktivera rörelsemonitorn för att övervaka hur länge du använder enheten medan du rör dig.
- **Volymövervakning:** Aktivera volymövervakning för att skydda hörseln.
- **Föräldrakontroller:** Hantera dina barns digitala användning.

## Enhetsvård

Enhetsens underhållssystem ger dig en översikt över statusen på enhetens batteri, lagring, minne och systemsäkerhet. Du kan även optimera enheten.

Tryck lätt på **Enhetsvård** på inställningsskärmen.

- **Optimera nu:** Stäng appar som körs i bakgrunden eller använder onormalt mycket batteri och sök efter kraschade appar och skadlig kod för att optimera enheten.
- **Batteri:** Kontrollera återstående batteriladdning och användningstid för enheten. För enheter med låga batterinivåer kan du spara ström genom att aktivera energisparfunktioner. Se [Batteri](#) för mer information.

- **Lagring:** Kontrollera statusen på använt och tillgängligt lagringsutrymme och frigör lagringsutrymme genom att radera onödiga filer, till exempel filer i papperskorgen, oanvända filer eller duplicerade filer efter att du har kollat dem.
  -  Internminnets faktiska, tillgängliga kapacitet är mindre än den angivna kapaciteten på grund av att operativsystemet och standardapparna tar upp en del av lagringsutrymmet. Den tillgängliga kapaciteten kan ändras när du uppdaterar enheten.
  - Du kan se den tillgängliga kapaciteten i internminnet i avsnittet Specifikation för din enhet på Samsung-webbplatsen.
- **Minne:** Kontrollera minnesanvändningen eller tryck lätt på **Rensa nu** för att frigöra minne genom att stoppa appar i bakgrunden.
- **Appskydd:** Sök igenom enheten efter skadlig kod och annan misstänkt aktivitet för att skydda dig och enheten.
- **Automatisk optimering:** Genomför automatisk optimering genom att stänga appar i bakgrunden eller rensa minnet. Då kan enheten köras i bästa möjliga skick.

Tryck lätt på **Starta om automatiskt** för att ställa in enheten på att starta om automatiskt när prestandaproblem upptäcks eller vid en tidpunkt som du ställer in.
- **Programvaruuppdatering:** Uppdatera enhetens programvara via tjänsten Firmware over-the-air (FOTA). Du kan även schemalägga programvaruuppdateringar.
- **Diagnostik:** Testa enheten med hjälp av Samsung Members.
- **Underhållsläge:** Aktivera underhållsläget för att skydda din sekretess när någon annan använder din enhet, till exempel när du lämnar in den för reparation.

## Appar

Hantera enhetens appar och ändra deras inställningar. Du kan kontrollera apparnas användningsinformation, ändra deras aviserings- och behörighetsinställningar eller avinstallera eller inaktivera onödiga appar.

På inställningsskärmen trycker du lätt på **Appar**.

## Allmän hantering

Anpassa enhetens systeminställningar eller återställ enheten.

På inställningsskärmen trycker du lätt på **Allmän hantering**.

- **Språk:** Välj enhetsspråk. Se [Lägga till enhetsspråk](#) för mer information.
- **Appspråk:** Välj språket du vill använda för varje app.
- **Röstindata:** Ladda ned språkpaket så att du kan använda röstinmatningsfunktionen offline.
- **Datum och tid:** Öppna och ändra inställningarna för att styra hur enheten visar tid och datum.  
 Om batteriet sitter kvar helt urladdat eller tas bort från enheten återställs datum och tid.
- **Inställningar för Samsung-tangentbord:** Ändra inställningarna för Samsung-tangentbordet.
- **Tangentbordslista och standard:** Välj ett standardtangentbord och ändra tangentbordsinställningarna.
- **Fysiskt tangentbord:** Ändra inställningarna för ett externt tangentbord.
- **Mus och styrplatta:** Ändra inställningarna för en extern mus eller styrplatta.
- **Återställ:** Återställ enhetens inställningar eller utför en fabriksdataåterställning.
- **Kontakta oss:** Ställ frågor eller gå igenom vanliga frågor och svar.

### Lägga till enhetsspråk

Du kan lägga till språk som ska användas på enheten.

- 1 På inställningsskärmen trycker du lätt på **Allmän hantering** → **Språk** → **Lägg till språk**.
- 2 Välj ett språk som du vill lägga till.
- 3 Ange det valda språket som standardspråk genom att trycka lätt på **Ange som stand**. Om du vill behålla aktuell språkinställning trycker du lätt på **Behåll aktuell**.  
Det valda språket läggs till i din språklista. Om du har ändrat standardspråk kommer det valda språket att läggas till längst upp i listan.

Om du vill ändra standardspråket i språklistan väljer du det språk du vill ha och trycker lätt på **Använd**. Om en app inte stöder standardspråket kommer nästa språk som stöds i listan användas.

## Tillgänglighet

Konfigurera olika inställningar för att förbättra åtkomsten till enheten.

Tryck lätt på **Tillgänglighet** på inställningsskärmen.

- **Rekommenderas för dig:** Kontrollera tillgänglighetsfunktionerna du använder just nu och Visa andra rekommenderade funktioner.
- **Synlighetsförbättringar:** Anpassa inställningarna för att förbättra tillgängligheten för synskadade användare.
- **TalkBack:** Slå på TalkBack, som erbjuder röståterkoppling. Om du vill kontrollera hjälpinformation för att ta reda på hur du använder den här funktionen trycker du lätt på **Inställningar** → **TalkBack-guiden**.
- **Hörförbättringar:** Anpassa inställningarna för att förbättra tillgängligheten för hörselskadade användare.
- **Interaktion och fingerfärdighet:** Anpassa inställningarna för att förbättra tillgängligheten för användare med försämrad motorik.
- **Avancerade inställningar:** Konfigurera inställningar för direktåtkomst- och aviseringsfunktioner.
- **Installerade appar:** Kontrollera de tillgänglighetstjänster som är installerade på enheten.
- **Om Tillgänglighet:** Kontrollera information om Tillgänglighet.
- **Kontakta oss:** Ställ frågor eller gå igenom vanliga frågor och svar.

## Programvaruuppdatering

Uppdatera enhetens programvara via tjänsten Firmware over-the-air (FOTA). Du kan även schemalägga programvaruuppdateringar.

Tryck lätt på **Programvaruuppdatering** på inställningsskärmen.

- **Hämta och installera:** Sök efter och installera uppdateringar manuellt.
- **Automatisk hämtning / Hämta automatiskt via Wi-Fi:** Välj när programvaruuppdateringar ska laddas ned automatiskt.
- **Senaste uppdateringen:** Kontrollera information om den senaste programuppdateringen.

 Om brådskande programvaruuppdateringar lanseras för din enhets säkerhet eller för att blockera nya säkerhetshot kommer de att installeras automatiskt utan att du tillfrågas först.

### Information om säkerhetsuppdateringar

Säkerhetsuppdateringar utvecklas för att göra din enhet säkrare och skydda dina personuppgifter. Besök [security.samsungmobile.com](https://security.samsungmobile.com) för mer information om säkerhetsuppdateringar för din modell.

 Webbplatsen stöder endast vissa språk.

## Fjärrhantering

Om du har några frågor eller tekniska problem med enheten kan du få hjälp via fjärrsupporttjänsten. På inställningsskärmen trycker du lätt på **Fjärrhantering**.

## Om surfplattan

Få åtkomst till information om enheten.

Tryck lätt på **Om surfplattan**.

Om du vill ändra enhetens namn trycker du lätt på **Byt namn**.

- **Statusinformation:** Kontrollera information om enheten, som Wi-Fi MAC-adress och serienummer.
- **Juridisk information:** Kom åt information relaterad till enheten, t.ex. säkerhetsinformation och licensen för öppen källkod.
- **Programvaruinformation:** Kom åt enhetens programvaruinformation, t.ex. operativsystemets och den inbyggda programvarans version.
- **Batteriinformation:** Kontrollera enhetens batteriinformation.

# Att tänka på vid användning

## Försiktighetsåtgärder för att använda enheten



Läs handboken när du använder enheten så att du använder den på ett säkert och riktigt sätt.

- Beskrivningarna bygger på enhetens fabriksinställningar.
- Delar av innehållet kan skilja sig från din enhet beroende på region, operatör, modellspecifikationer och enhetens programvara.
- Enheten måste eventuellt anslutas till ett Wi-Fi- eller mobilnätverk när du använder vissa appar eller funktioner.
- Innehåll (högkvalitativt innehåll) som kräver hög processor- och minnesanvändning påverkar enhetens övergripande prestanda. Appar som är kopplade till innehållet kanske inte fungerar som de ska beroende på enhetens specifikationer och den miljö de används i.
- Samsung ansvarar inte för prestandaproblem som orsakas av appar som tillhandahålls av andra leverantörer än Samsung.
- Samsung är inte ansvarigt för prestandaproblem eller inkompatibilitet som orsakas av att användaren ändrar registerinställningar eller operativsystemets programvara. Om du försöker anpassa operativsystemet kan det göra att enheten inte fungerar som den ska eller att apparna inte fungerar som de ska.
- Programvara, ljudkällor, bakgrundsbilder, bilder och andra medier som finns i enheten är licensierade för begränsad användning. Att extrahera och använda detta material för kommersiella syften eller andra syften utgör ett brott mot upphovsrättslagstiftningen. Användarna ansvarar helt för olaglig användning av medier.
- Ytterligare kostnader kan tillkomma för datatjänster, som att skicka meddelanden, uppladdning och nedladdning, automatisk synkronisering och användning av platstjänster, beroende på ditt dataabonnemang. För stora dataöverföringar rekommenderas användning av Wi-Fi-funktionen.
- Standardappar som medföljer enheten uppdateras och kan utan förvarning sluta stödjas.
- Om du ändrar operativsystemet på enheten eller installerar programvara från inofficiella källor kan det leda till att enheten inte fungerar på rätt sätt och att data skadas eller förloras. Dessa åtgärder utgör överträdelser av ditt licensavtal med Samsung och gör garantin ogiltig.

- Du kan se skärmen tydligt även i starkt solljus utomhus genom att automatiskt justera kontrastintervallet baserat på omgivningen. På grund av produktens natur kan visning av fast grafik under längre tider leda till efterbilder (tillfälliga inbränningar) eller ghosting.
  - Vi rekommenderar att du inte använder fast grafik på delar eller hela skärmen under längre tid och att du stänger av skärmen när du inte använder enheten.
  - Du kan ställa in skärmen så att den stängs av automatiskt när du inte använder den. Öppna **Inställningar**, tryck lätt på **Skärm** → **Skärmtimeout** och välj sedan hur länge du vill att enheten ska vänta innan skärmen stängs av.
  - Ställ in skärmen på att automatiskt justera ljusstyrkan baserat på omgivningen genom att du öppnar **Inställningar**, trycker lätt på **Skärm** och sedan trycker lätt på reglaget för **Adaptiv ljusstyrka** för att aktivera funktionen.
- Beroende på region och modell måste vissa enheter godkännas av amerikanska radio- och telestyrelsen (FCC).

Om enheten har godkänts av FCC kan du visa dess FCC-identifieringsnummer. Om du vill komma åt FCC-identifieringsnumret ska du öppna appen **Inställningar** och trycka lätt på **Om surfplattan** → **Statusinformation**. Om enheten inte har ett FCC-identifieringsnummer innebär det att enheten inte har godkänts för försäljning i USA eller dess territorier och endast kan föras in i USA för ägarens personliga användning.
- Bandbredderna som stöds av enheten kan variera beroende på region eller operatör.
- Tillgängligheten till 5G-nätverk kan variera beroende på modell, land, nätverksoperatör och användarmiljö.
- Enheten innehåller magneter. Håll den borta från kreditkort, implanterade medicinska enheter och andra enheter som kan påverkas av magneter. Avseende medicinska enheter ska du hålla enheten mer än 15 cm bort. Sluta använda enheten om du misstänker störningar på din medicinska enhet och rådfråga läkare eller tillverkaren av din medicinska enhet.

## Instruktionsikoner

-  **Varning:** Situationer som kan leda till att du skadar dig eller att andra skadar sig
-  **Var försiktig!:** Situationer som kan leda till skador på enheten eller annan utrustning
-  **Observera:** Kommentarer, användningstips eller ytterligare information

## Kommentarer om förpackningens innehåll och tillbehör

Se snabbstartsguiden för information om vad förpackningen innehåller.

- Vilka produkter som medföljer enheten och tillgängliga tillbehör kan variera beroende på region eller operatör.
- De medföljande produkterna är endast utformade för den här enheten och är kanske inte kompatibla med andra enheter.
- Utseende och specifikationer kan ändras utan föregående meddelande.
- Du kan köpa ytterligare tillbehör från din lokala Samsung-återförsäljare. Kontrollera att de är kompatibla med enheten före köpet.
- Använd tillbehör som är godkända av Samsung. Om du använder icke godkända tillbehör kan det leda till prestandaproblem och fel som inte täcks av garantin.
- Tillgängligheten till tillbehör kan variera och beror helt och hållet på tillverkaren. Mer information om tillgängliga tillbehör finns på Samsungs webbplats.
- Den medföljande USB-kabeln har stöd för upp till 3 A laddning. Laddare medföljer inte.
- Av miljöskäl innehåller denna förpackning inte någon laddare. Denna enhet kan drivas med de flesta USB-effektadapterar och en kabel med kontakt av USB typ C.

## Bevara vatten- och dammskydd

Din enhet är vatten- och dammtålig och uppfyller följande internationella standarder.

- IP68-certifiering för vattenbeständighet: Enligt kraven i standarden IEC 60529 har den testat i 15–35 °C, med 86–106 kPa, på ett djup av 1,5 m sötvatten i 30 minuter utan rörelse.

Du måste följa riktlinjerna för att behålla enhetens vatten- och dammskydd.

- Enheten får inte utsättas för simbassängsvatten eller havsvatten.
- Om enheten utsätts för orent vatten eller andra vätskor, t.ex. tvål, olja, parfym, solkräm, handrengöringsmedel, kemiska produkter som kosmetika eller vätskor som innehåller alkohol, ska du rengöra enheten med sötvatten som inte rinner, torka av den med en mjuk och ren trasa och sedan torka den ordentligt innan du använder den för att bibehålla vattenbeständigheten.
- Enheten får inte utsättas för vatten som rör sig med stor kraft. En plötslig ökning av vattentrycket kan överskrida den garanterade nivån för vattenbeständighet.
- På platser som en bastu eller ångbastu kan den vattenbeständiga prestandan skadas på grund av plötsliga temperaturförändringar.
- Om enheten utsätts för yttre stötar eller skadas kan dess vattenbeständighet försämrats.
- Öppna inte enhetens skydd när enheten är nedsänkt i vatten eller på mycket fuktiga platser som pooler och badrum.
- Öppna inte bakstycket med våta händer eller när enheten är våt.
- Gummiförseglingen på bakstycket är en viktig komponent på enheten. Var försiktig när du öppnar och stänger bakstycket för att undvika att skada gummiförseglingen. Se även till att gummiförseglingen är fri från smuts som sand eller damm för att förhindra skada på enheten.
- Bakstycket kan lossna om enheten tappas eller utsätts för stötar. Se till att alla skydd är korrekt inriktade och ordentligt stängda.

Följ riktlinjerna om enheten utsätts för vatten eller smuts:

- Torka av enheten med en mjuk och ren trasa och låt den sedan torka ordentligt.
- Om mikrofonen eller högtalaren inte är helt torr kan det leda till att ljudet blir otydligt under ett samtal.
- Skärmen och andra funktioner fungerar eventuellt inte som de ska om enheten används i vatten.
- Anslut inte laddaren eller några tillbehör förrän enheten är helt torr. Enheten kan skadas om ett tillbehör eller en laddare ansluts när flerk Funktionsuttaget inte är helt torrt.

Vatten- och dammskyddet för din Samsung Galaxy-enhet är inte permanent och kan försämrats med tiden på grund av normalt slitage.

## Situationer då enheten överhettas samt lösningar

### När enheten blir varm under tiden som batteriet laddas

Under laddning kan enheten och laddaren bli varma. Under trådlös laddning eller snabb laddning kan enheten kännas varm när du rör vid den. Detta påverkar inte enhetens livslängd eller prestanda och är ett normalt drifttillstånd för enheten. Om batteriet blir för varmt kan laddningshastigheten minska eller så kan laddaren sluta ladda.

#### Gör så här när enheten blir varm:

- Koppla bort laddaren från enheten och stäng eventuella appar som körs. Vänta tills enheten svalnar och börja sedan ladda enheten igen.
- Om enhetens nedre del blir överhettad kan det bero på att den anslutna USB-kabeln är skadad. Byt ut den skadade USB-kabeln mot en ny USB-kabel som är godkänd av Samsung.
- När du använder en trådlös laddare ska du inte placera främmande material, t.ex. metallföremål, magneter och kort med magnetremsa, mellan enheten och den trådlösa laddaren.



Funktionen för trådlös laddning eller snabb laddning är endast tillgänglig på modeller som stöds.

## När enheten blir varm under användning

När du använder funktioner eller appar som kräver mer ström eller använder dem under en längre period kan enheten tillfälligt bli varm på grund av ökad batteriförbrukning. Stäng eventuella appar som körs och använd inte enheten på en stund.

Följande är exempel på situationer där enheten kan bli överhettad.

- Under initial konfiguration efter inköp eller vid återställning av data.
- När du hämtar stora filer.
- När du använder appar som kräver mer ström eller då appar används under en längre period.
  - När du spelar spel med hög kvalitet under en längre period.
  - När du spelar in videor under en längre period.
  - När du strömmar videor samtidigt som du använder maximal ljusstyrka.
  - Vid anslutning till en tv.
- När du gör flera saker samtidigt (eller när flera appar körs i bakgrunden).
  - När du använder Flera fönster.
  - När du uppdaterar eller installerar appar samtidigt som du spelar in videor.
  - När du hämtar stora filer under ett videosamtal.
  - När du spelar in videor samtidigt som du använder en navigeringsapp.
- När du använder stora mängder data för synkronisering med molnet, din e-post eller andra konton.
- När du använder en navigeringsapp i en bil samtidigt som enheten ligger i direkt solljus.
- När du använder mobil hotspot och internetdelning.
- När du använder enheten i områden utan eller med dålig täckning.
- När du laddar batteriet med en skadad USB-kabel.
- När enhetens flerk Funktionsuttag är skadat eller har utsatts för främmande material, t.ex. vätska, damm, metallpulver och blyerts.
- När du använder roaming.

### **Gör så här när enheten blir varm:**

- Håll enheten uppdaterad med den senaste programvaran.
- Konflikter mellan appar som körs kan leda till att enheten blir varm. Starta om enheten.
- Inaktivera Wi-Fi-, GPS- och Bluetooth-funktionerna när du inte använder dem.
- Stäng appar som ökar batteriförbrukningen eller som körs i bakgrunden när de inte används.
- Ta bort onödiga filer eller appar som inte används.
- Minska skärmens ljusstyrka.
- Om enheten blir överhettad eller känns varm under en längre period ska du inte använda den på ett tag. Om enheten fortsätter att överhettas ska du kontakta ett Samsung-servicecenter eller ett godkänt servicecenter.

## **Försiktighetsåtgärder gällande överhettning av enheten**

Om du börjar känna obehag på grund av att enheten överhettas ska du sluta använda enheten.

När enheten överhettas kan funktioner och prestanda begränsas, eller så kan enheten stängas av för att svalna. Den här funktionen är endast tillgänglig på modeller som stöds.

- Om enheten blir överhettad begränsas skärmens ljusstyrka, skärmens uppdateringsfrekvens och prestandahastigheten för att sänka enhetens temperatur. Även om indikatorikonen för batteriladdning visas kan laddningen vara långsam. När laddningen avbryts på grund av att enhetens temperatur stiger blinkar batteriindikatorikonen.
- Om enheten når en viss temperatur visas ett varningsmeddelande för att förhindra fel på enheten, hudirritation och skada samt batteriläckage. Appar som körs stängs och alla samtalsfunktioner och andra funktioner begränsas, förutom nödsamtal, tills enheten har svalnat.

- Om det andra meddelandet visas på grund av att enhetens temperatur har ökat ytterligare stängs enheten av. Använd inte enheten förrän enhetens temperatur ligger inom det rekommenderade drifttemperaturintervallet. Om det andra varningsmeddelandet visas under ett nödsamtal kopplas inte samtalet från av en framtvingad avslutning.

### **Rekommenderat drifttemperaturintervall**

Enhetens rekommenderade drifttemperatur är mellan 0 °C och 35 °C. Om enheten används utanför det rekommenderade temperaturintervallet kan enheten skadas eller så kan batteriets livstid förkortas.

## Försiktighetsåtgärder för driftmiljö

Enheten kan bli varm på grund av omgivningen under följande förhållanden. Var försiktig så att du inte förkortar batteriets livslängd, skadar enheten eller orsakar en brand.

- Förvara inte enheten i mycket varma eller kalla temperaturer.
- Utsätt inte enheten för direkt solljus under en längre tidsperiod.
- Använd eller förvara inte enheten på mycket varma platser, såsom i en bil på sommaren, under en längre period.
- Placera inte enheten på platser som kan bli överhettade, såsom på en värmedyna.
- Förvara inte enheten nära eller på element, mikrovågsugnar, varm matlagningsutrustning eller behållare med högt tryck.
- Använd inte en kabel vars hölje är avskalat eller skadat, och använd inte laddare eller batterier som är skadade eller inte fungerar som de ska.

## Hitta informationen om strömförbrukning i standbyläge för den här produkten

- Gå till [www.samsung.com/global/ecodesign\\_energy](http://www.samsung.com/global/ecodesign_energy).
- Sök med hjälp av produktens modellnummer.

 Den här funktionen kanske inte är tillgänglig beroende på region, operatör och modell.

# Bilaga

## Felsökning

Innan du kontaktar ett Samsung-servicecenter eller ett godkänt servicecenter ska du försöka med följande lösningar. Vissa situationer är kanske inte tillämpliga för din enhet.

Du kan även använda Samsung Members för att åtgärda eventuella problem du stöter på när du använder enheten.

### **När du slår på enheten eller under tiden du använder den, blir du ombedd att ange en av följande koder:**

- Lösenord: När enhetslåset är aktiverat måste du ange det lösenord du har angett för enheten.
- Pinkod: När du använder enheten för första gången eller när pinkodsfunktionen är aktiverad måste du ange pinkoden för SIM-kortet. Du kan inaktivera den här funktionen genom att använda menyn Lås SIM-kort.
- PUK: Ditt SIM-kort är spärrat, vanligtvis som resultat av att du har angett fel pinkod flera gånger i följd. Du måste ange den PUK-kod som du fått av operatören.
- PIN2: När du öppnar en meny som kräver PIN2, måste du ange den PIN2-kod som medföljer SIM-kortet. Kontakta din operatör för mer information.

### **Enheten visar felmeddelanden rörande nätverk eller tjänster**

- Om du befinner dig på en plats med svag signal eller dålig täckning kan du förlora kontakten. Gå till en annan plats och försök igen. Under rörelse kan felmeddelanden visas upprepade gånger.
- Du kan inte komma åt vissa alternativ utan en prenumeration. Kontakta din operatör för mer information.

## Enheten slås inte på

Om batteriet är helt urladdat slås inte enheten på. Ladda batteriet helt innan du slår på enheten.

- Batteriet har eventuellt inte satts i korrekt. Sätt i batteriet igen.
- Torka av de båda guldfärgade kontakterna och sätt i batteriet igen.

## Pekidentifieringen är långsam eller fungerar inte som den ska

- Pekidentifiering fungerar eventuellt inte som den ska i följande situationer:
  - Om du sätter fast ett skärmskydd eller tillbehör på skärmen.
  - Om du bär handskar, om dina händer inte är rena när du rör skärmen, eller om du trycker på pekskärmen med ett vasst föremål eller fingertopparna.
  - I fuktiga förhållanden eller om den utsätts för vatten.
- Starta om enheten för att rensa tillfälliga programvaruproblem.
- Se till att enhetens programvara är uppdaterad till senaste versionen.
- Om skärmen blir repig eller skadad ska du besöka ett Samsung-servicecenter eller ett godkänt servicecenter.

## Enheten slutar svara eller stöter på ett allvarligt problem

Prova med följande lösningar. Om problemet fortfarande kvarstår ska du kontakta ett Samsung-servicecenter eller ett godkänt servicecenter.

### Starta om enheten

Om enheten fryser eller hänger sig kan du behöva stänga appar eller slå av enheten och slå på den igen.

### Framtvinga omstart

Om enheten slutar svara ska du hålla sidoknappen och volymsänkknappen intryckta samtidigt längre än sju sekunder för att starta om enheten.

## Återställa enheten

Om de här metoderna inte löser problemet ska du göra en fabriksdataåterställning.

Öppna **Inställningar** och tryck lätt på **Allmän hantering** → **Återställ** → **Fabriksdataåterställning** → **Återställ** → **Ta bort allt**. Tänk på att säkerhetskopiera viktiga data på enheten innan du gör en återställning till fabriksdata.

## Samtal kopplas inte fram

- Se till att du har öppnat rätt mobilnätverk.
- Se till att du inte har ställt in samtalsspärrar för telefonnumret du ringer till.
- Se till att du inte har ställt in samtalsspärrar för telefonnumret för det inkommande samtalet.

## Andra kan inte höra dig under ett samtal

- Se till att du inte täcker över den inbyggda mikrofonen.
- Kontrollera att mikrofonen är nära din mun.
- Om du använder hörlurar ska du se till att de är korrekt anslutna.

## Ljudet ekar under ett samtal

Justera volymen genom att trycka på volymknappen eller gå till ett annat område.

## Ett mobilnätverk eller internet kopplas ofta ifrån eller så är ljudkvaliteten dålig

- Se till att du inte blockerar enhetens inbyggda antenn.
- Om du befinner dig på en plats med svag signal eller dålig täckning kan du förlora kontakten. Anslutningsproblemen beror eventuellt på problem med operatörens basstation. Gå till en annan plats och försök igen.
- När du använder enheten under förflyttning kan trådlösa nätverk kopplas ifrån på grund av problem med operatörens nätverk.

## Batteriet laddas inte korrekt (för laddare som är godkända av Samsung)

- Se till att laddaren är ansluten på rätt sätt.
- Om batteriterminalerna är smutsiga kanske batteriet inte laddas som det ska eller så stängs kanske enheten av. Torka av de båda guldfärgade kontakterna och försök ladda batteriet igen. Om laddningen inte fungerar som den ska, besök ett Samsung-servicecenter eller ett auktoriserat servicecenter. Ta med den laddare och USB-kabel du använder för bättre servicesupport.

## Batteriet laddas ur snabbare än när det först köptes

- När du utsätter enheten eller batteriet för mycket kalla eller varma temperaturer kan den användbara laddningen minska.
- Batteriförbrukningen ökar när du använder vissa funktioner eller vissa appar såsom GPS, spel eller internet.
- Batteriet är en förbrukningsvara och den användbara laddningen kommer att minska med tiden.

## Felmeddelanden visas när kameran öppnas

Din enhet måste ha tillräckligt med lagringsutrymme och batteri för att hantera kameraappen. Om du ser felmeddelanden när du öppnar kameran ska du göra följande:

- Ladda batteriet.
- Frigör lite lagringsutrymme genom att överföra filer till en dator eller radera filer från enheten.
- Starta om enheten.

Om du fortfarande har problem med kameraappen efter att ha provat dessa tips, ska du kontakta ett Samsung-servicecenter eller ett godkänt servicecenter.

## Bildkvaliteten är sämre än förhandsgranskningen

- Kvaliteten på dina bilder kan variera beroende på omgivningen och de fotograferingstekniker du använder.
- Om du tar bilder i mörka områden, på natten eller inomhus kan bildbrus uppstå eller så kan bilderna bli oskarpa.

## Felmeddelanden visas när jag öppnar multimediefiler

Om du ser felmeddelanden eller om multimediefiler inte spelas upp när du öppnar dem på enheten ska du pröva följande:

- Frigör lite lagringsutrymme genom att överföra filer till en dator eller radera filer från enheten.
- Se till att musikfilen inte är skyddad av Digital Rights Management (DRM). Om filen är DRM-skyddad, ska du se till att du har rätt licens eller nyckel för att spela upp filen.
- Se till att enheten stöder filformaten. Om ett filformat inte stöds, t.ex. DivX eller AC3, ska du installera en app som stöder det. Visa filformat som din enhet stöder genom att besöka Samsungs webbplats.
- Enheten stöder bilder och videor som har tagits eller spelats in med enheten. Bilder och videor från andra enheter fungerar eventuellt inte på rätt sätt.
- Enheten stöder multimediefiler som är godkända av din operatör eller leverantörer av ytterligare tjänster. Visst innehåll som cirkulerar på internet, såsom ringsignaler, videor eller bakgrunder, fungerar eventuellt inte som de ska.

## Bluetooth fungerar inte bra

Om du inte hittar en annan Bluetooth-enhet eller om du har anslutningsproblem eller prestandafel, testa följande:

- Kontrollera att den enhet du vill ansluta är redo att avsökas eller anslutas till.
- Se till att surfplattan och den andra Bluetooth-enheten ligger inom det maximala avståndet för Bluetooth (10 m).
- På surfplattan öppnar du **Inställningar**, trycker på **Anslutningar** och trycker sedan på reglaget för **Bluetooth** för att sätta på den igen.
- På surfplattan öppnar du **Inställningar**, trycker på **Allmän hantering** → **Återställ** → **Återställ Wi-Fi- och Bluetooth-inställningar** → **Återställ inställningar** för att återställa nätverksinställningarna. Du kan förlora sparad information när du utför återställningen.

Kontakta ett Samsung-servicecenter eller ett godkänt servicecenter om de här tipsen inte hjälper dig att lösa problemet.

## **Ingen anslutning upprättas när du ansluter enheten till en dator**

- Se till att den USB-kabel som du använder är kompatibel med enheten.
- Se till att du har rätt drivrutin installerad på datorn och att den har uppdaterats.

## **Enheten hittar inte din nuvarande plats**

GPS-signaler kan hindras på vissa platser, t.ex. inomhus. Ställ in enheten på att använda Wi-Fi eller ett mobilnätverk för att hitta din nuvarande plats i dessa situationer.

## **Data som lagrats på enheten har förlorats**

Säkerhetskopiera alltid alla viktiga data som är lagrade på enheten. Annars går det inte att återställa data som blivit skadade eller som förlorats. Samsung är inte ansvarigt för förlust av data som är lagrade på enheten.

## **Ett litet glapp visas runt utsidan av enhetens skal**

- Det här glappet är en nödvändig tillverkningsfunktion och vissa mindre rörelser eller vibrationer i delar kan uppstå.
- Med tiden kan friktionen mellan delar leda till att det här glappet ökar något.

## **Det finns inte tillräckligt med utrymme i enhetslagringen**

Ta bort onödiga data, t.ex. cache, med hjälp av enhetens underhållsfunktion eller ta bort oanvända appar eller filer manuellt för att frigöra lagringsutrymme.

Behöver du hjälp eller har frågor, hänvisar vi till [www.samsung.se](http://www.samsung.se).

Klicka på "SUPPORT"=>"Hjälp & felsökning" och välj sedan produktgrupp och produkttyp

Alternativt ring vår kundsupport tfn:  
0771-726786

## Upphovsrätt

Copyright © 2025 Samsung Electronics Co., Ltd.

Den här handboken skyddas av internationell upphovsrättslagstiftning.

Ingen del i den här handboken får reproduceras, distribueras, översättas eller överföras i någon form eller på något sätt, elektroniskt eller mekaniskt, inklusive fotokopiering, inspelning och lagring i system för lagring av och åtkomst till information.

## Varumärken

- Samsung och logotypen för Samsung är registrerade varumärken som tillhör Samsung Electronics Co., Ltd.
- Bluetooth® är ett registrerat varumärke som tillhör Bluetooth SIG, Inc. i hela världen.
- Wi-Fi®, Wi-Fi Direct™, Wi-Fi CERTIFIED™ och Wi-Fi-logotypen är registrerade varumärken som tillhör Wi-Fi Alliance.
- Tillverkad på licens från Dolby Laboratories. Dolby, Dolby Atmos och den dubbla D-symbolen är varumärken som tillhör Dolby Laboratories.
- Alla andra varumärken och upphovsrätter tillhör respektive ägare.