

The Lenovo logo is displayed in white text on a pink rectangular background. The word "Lenovo" is written in a sans-serif font, with a small "TM" trademark symbol to the right of the "o".

Lenovo Tab M10 5G

Användarhandbok

TB360ZU

Innehåll

Välkommen	1
Grundläggande	2
Ställ in och kom igång.....	2
Förbered för installation	2
Inledande konfigurationen	2
Läs mer om gester.....	4
Grundläggande gester.....	4
Fler gester	5
Anpassa din startskärm	6
Startinställningar.....	6
Widgetar	7
Bakgrundsbild	7
Använd dina appar	8
Leta efter en app	8
Flytta en app till en annan skärm.....	8
Hantera de öppna apparna.....	8
Avinstallera en app.....	8
Entertainment Space	9
Öppna Entertainment Space.....	9
Avaktivera Entertainment Space	9
Aviseringar och snabbinställningar.....	9
Format på kontrollcenter.....	9
Aviseringspanelen	9
Panelen för Snabbinställningar	10
Återställ standardinställningar, uppdatera och tvinga fram avstängning.....	10
Fabriksåterställning	10
Systemuppgradering.....	11

Framtvinga åtgärden avslut	11
Inställningar	12
Wifi.....	12
Mobilt nätverk	12
VPN.....	13
Bluetooth.....	13
Skärm.....	13
Ljusstyrka.....	13
Läsläge.....	14
Ögonskydd och säkerhetsinformation	14
Biometri och lösenord.....	14
One Vision.....	15
Flytande fönster	15
Delad skärm	15
Digitalt välmående och föräldrakontroller	16
Digitalt välmående	16
Föräldrakontroller.....	17
Batteri.....	17
Batterisparläge	17
Laddningsoptimering.....	17
Batteriprocent.....	18
Identifiera batteriurladdning	18
Behörighetshanterare.....	18
Språk.....	18
Appar	19
Kamera	19
Öppna Kamera.....	19
Inställningar för Kamera.....	19
Växla kamera	20
Visa foton och videor.....	20

Files	20
Bläddra i filer	21
Rensa filer	21
Dela filer	21
Google-appar	21
Avancerade funktioner	22
Lenovo Freestyle	22
Förbered för installation	22
Aktivera Lenovo Freestyle	22
Projicering av surfplatta till dator	22
Projicering av dator till surfplatta	23
Fildelning	23
Flera användare	23
Inställningar för flera användare	23
Skapa nya användarkonton	23
Växla mellan användarkonton	24
Ta bort ett användarkonto	24
Kringutrustningsläge	24
Lenovo Tab Pen Plus (tillval)	25
Översik	25
Parkoppling med pekplatta	25
Pen-inställningar	26
Bilaga	27
Viktig information om säkerhet och hantering	27
Information om elektromagnetisk strålning	31
Miljöinformation och information om återvinning och avfallshantering	32
Meddelande om exportklassificering	35
Dolby-certifiering	35
HEVC-standarden	35

Välkommen



Läs detta innan du använder din enhet:

- *Snabbstartsguide*
- *Säkerhets- och garantiinformation*
- *Gällande förordningar*

För mer information och för att ladda ner dokumenten ovan, gå till <https://support.lenovo.com>.

-  Alla bilder och illustrationer i den här handboken är endast för referens. Den faktiska produkten kan variera.

Ikoner

-  Instruktion, påminnelse eller förslag.
-  Observera eller försiktighet.
-  Fara eller varning.

Grundläggande

Ställ in och kom igång

Förbered för installation

För att inställningen ska gå så smidigt som möjligt ska du förbereda följande:

- Internetanslutning via Wi-Fi eller mobilt nätverk.
Wi-Fi-nätverkets namn och lösenord kan behövas.
- Sätt i SIM-kortet från din operatör om du har en enhet med plats för SIM-kort.
- Ta fram din förra enhet eller en backup-kopia av din enhet om du ska överföra data till din nya enhet.

Inledande konfigurationen

Den här enheten har en enkel konfigureringsprocess som hjälper dig att komma igång när du slår på din enhet för första gången. Följ installationsanvisningarna manuellt på skärmen.

 Efter den inledande konfigurationen kan ändringar göras under **Inställningar**.

1. Tryck på och håll ned på-/av-knappen tills Lenovo-logotypen visas. **Hej!** visas på skärmen.
 - **Välj språk:** Tryck på och välj ditt språk från språklistan.
 - **Inställningar för synskadade:** Tryck på  för att anpassa skärmstorlek och textstorlek och aktivera **Förstoring** för siktförbättring. Aktivera **Textuppläsning** eller **TalkBack** för att underlätta användning av din enhet utan skärm.
2. Tryck på **Börja**.
3. Läs och acceptera tjänsteavtalen. Tryck sen på **Nästa**.
4. Anslut till Wi-Fi eller mobilt nätverk (om din enhet stöder det).
 - Tryck på ett nätverk och ange lösenord om så krävs.

- Tryck på **Lägg till ett nytt nätverk**, skriv sedan in namn på Wi-Fi-nätverk manuellt och ange lösenord om så krävs.
- Tryck på **Använd ett mobilnätverk under konfigurationen** för att aktivera mobilt nätverk på din enhet.

 Om du installerar offline behöver du ställa in tid och datum manuellt i nästa steg.

5. Överför appar och data från din förra enhet till den nya enheten.

Du kan överföra många av dina appar, inställningar och innehåll från din förra enhet direkt till din nya enhet.

Sätt de två enheterna nära varandra och följ sedan anvisningarna på skärmen.

6. Logga in på Google-kontot och hantera Google-tjänster.

7. Kontrollera integritetsinställningar.

8. Välj en av följande skärmmupplåsningmetoder för att öka din enhets säkerhet. Ange en metod för att låsa upp skärmen genom att följa instruktionerna på skärmen.

- **Lösenord**
- **Ansiktsigenkänning**

 Innan du aktiverar ansiktsigenkänning måste du skapa ett mönster, en pinkod eller ett lösenord. Du kan också trycka på **Hoppa över** för att ange detta senare under **Inställningar > Biometri och lösenord**.



9. Välj önskat navigeringsläge.

- **Navigering med rörelser**

Styr din enhet genom rörelser. Se ”**Läs mer om gester**” för mer information.

- **Navigering med virtuella nycklar**

Tre knappar visas på navigeringsfältet längst ned på skärmen.

Knapp	Beskrivning
	<ul style="list-style-type: none"> • Gå tillbaka Gå tillbaka till den tidigare menyn eller gå ut ur en app.
	<ul style="list-style-type: none"> • Hem Återgå till startskärmen.
	<ul style="list-style-type: none"> • Växla appar Visa de öppna apparna.

10. Tryck på **Komma igång**, du kan komma igång på din enhet.

Läs mer om gester

Din enhet stöder **Navigering med rörelser** och **Navigering med virtuella nycklar**.

Grundläggande gester

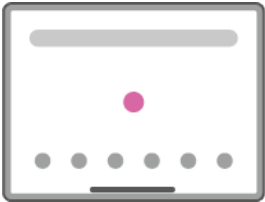
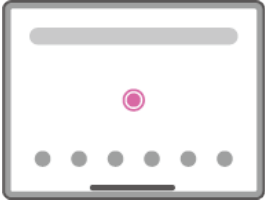
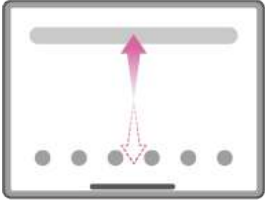
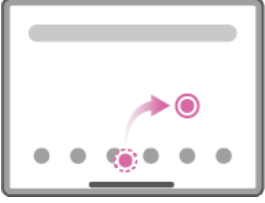
	<p>Tryck</p> <ul style="list-style-type: none">• Välj eller öppna ett objekt.
	<p>Tryck och håll</p> <ul style="list-style-type: none">• Åtkomst till appens ofta använda funktioner.• Anpassa din startskärm.
	<p>Svep</p> <ul style="list-style-type: none">• Svep upp för att öppna listan med alla appar.• Svep ner för att öppna aviseringspanelen.• Svep ner två gånger för att öppna panelen Snabbinställningar.
	<p>Håll och dra</p> <ul style="list-style-type: none">• Dra en app till där du vill placera den.

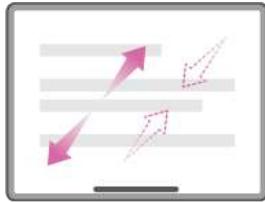

Sprid och kläm

- Zooma in och ut på webbplatser, foton, kartor eller andra objekt.

Fler gester

Följande rörelser är endast tillgängliga för stilen **Navigering med rörelser**. Byt navigeringsstil genom att gå till **Inställningar** > **Allmänna inställningar** > **Systemnavigering**.



Svep upp från den nedre kanten.

- Återgå till startskärmen.

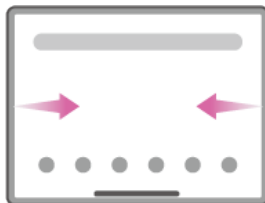

Svep från den vänstra eller högra kanten.

- Växla till föregående sida.

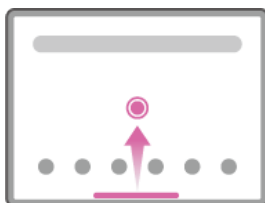

Svep upp från den nedre sidan och håll.

- Visa de öppna apparna.

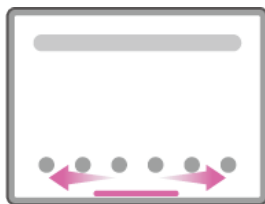



Svep vänster eller höger vid den nedre sidan.

- Växla mellan öppna appar.

Anpassa din startskärm

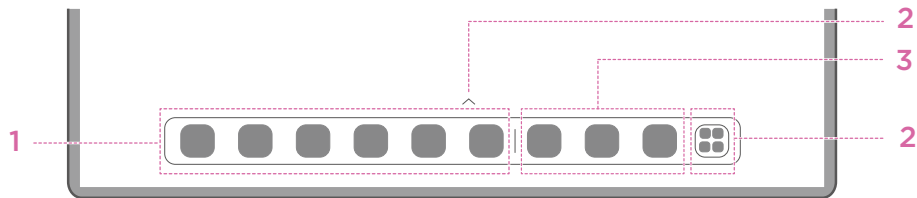
Startskärmen är ingångspunkten när du använder enheten. Startskärmen har redan ställts in med några användbara appar och widgetar.



Nr.	Funktion	Beskrivning
1	Aktivitetsfältet	Lägg till appar i aktivitetsfältet.
2	Alla applikationer	<ul style="list-style-type: none">• : Svep upp för att visa alla appar.• : Tryck för att visa alla appar.
3	Senast använda program	Visa appar som använts nyligen.

Du kan anpassa din startskärm på följande sätt.

Startinställningar

Tryck på och håll var som helst på startskärmen förutom på ikonerna, tryck på **Startinställningar** för att anpassa din enhet på följande sätt.

- Svep höger för att öppna Entertainment Space från startskärmen.
- Välj ett föredraget skrivbordsformat.
- Välj en föredragen startskärmslayout.
- Visa aviseringssprickor på appikoner.
- Rekommenderade systemappar i lådan.



Widgetar

Du kan lägga till en widget på startskärmen. Widgetar ger dig snabbvisningar av information om kalenderhändelser, e-post, kartor med mera.

1. Tryck på och håll var som helst på startskärmen förutom på ikonerna, tryck på **Widgetar** och välj sedan den widget du vill lägga till.
2. Tryck på och dra widgeten dit du vill placera den.
3. Tryck på **Klart**.

Bakgrundsbild

Gör så här för att ange en bakgrund:

1. Tryck på och håll var som helst på startskärmen förutom på ikonerna, tryck på **Personlig anpassning > Bakgrundsbild**.
 2. Välj för att ställa in bakgrund.
 - **Dynamisk bakgrundsbild**
Välj en tillgänglig dynamisk bakgrund.
 - **Lokala album**
Välj ett foto. Tryck på  > **Använd som** för att ställa in din bakgrund.
 - **Bakgrund med batteri**
Ställ in en Bakgrund med batteri på låsskärmen som visar strömstatus: Fullt, I genomsnitt, Lågt eller Laddar.
 - **Utsökt bakgrund**
Välj en tillgänglig bakgrund av hög kvalitet för skärmen och/eller skrivbordet.
-  Du kan också ställa in bakgrunden genom att gå till **Inställningar > Personlig anpassning > Bakgrundsbild**.

Använd dina appar

Leta efter en app

1. Tryck på  på startskärmen eller svep upp från startskärmen för att se en lista med alla appar.
2. Hitta en app direkt eller ange nyckelord i sökfältet för att söka efter en app.

Flytta en app till en annan skärm

Tryck på och håll ner en app som du vill flytta. Dra den till önskad placering och släpp den sedan.

Hantera de öppna apparna

1. Se en lista på öppna appar genom att göra något av följande:
 - **Navigering med rörelser:** Svep uppåt från den nedre kanten på skärmen och håll.
 - **Navigering med virtuella nycklar:** Tryck på  längst ner på skärmen.
2. På skärmen med öppna appar kan du göra så här:
 - Tryck på ett app-fönster för att öppna appen.
 - Svep ett appfönster uppåt för att stänga det.
 - Svep ett appfönster nedåt för att låsa eller låsa upp appen.
 - Tryck och hålla ett app-fönster för att se fler val.
 - Tryck på **Rensa allt** för att stoppa alla appar.

Avinstallera en app

1. Tryck och håll en app-ikon.
2. Tryck på .
3. Tryck på **OK**.

 Vissa systemappar måste finnas på enheten och kan inte avinstalleras.

Entertainment Space

Entertainment Space är en personligt anpassad skärm där alla dina favoritfilmer, program, videor, spel och böcker finns samlade.

Öppna Entertainment Space

Svep höger från startskärmen eller tryck på  på vänster sida av startskärmen.

 Du måste vara ansluten till internet och inloggad på ditt Google-konto för att kunna använda Entertainment Space.

Avaktivera Entertainment Space

Entertainment Space är aktiverat som standard. Gå till **Startinställningar** och avaktivera **Svep för att komma åt Entertainment Space**.

Aviseringar och snabbinställningar

Format på kontrollcenter

Gå till **Inställningar** > **Meddelande- och kontrollcenter** > **Kontrollcenterstil** för att ställa in formatet på panelerna Aviseringar och Snabbinställning.

Aviseringspanelen





Aviseringspanelen informerar dig om nya meddelanden, USB-anslutningar och pågående aktiviteter, exempelvis hämtning av filer och annat.

- Visa aviseringar genom att svepa nedåt från längst upp på skärmen.
- Stäng panelen för aviseringar genom att svepa uppåt från längst ner på skärmen.
- Avvisa en avisering genom att svepa åt vänster eller höger över aviseringen.

- Stäng alla aviseringar genom att trycka på  längst ner på panelen för aviseringar.
- Hantera aviseringar genom att trycka på **Hantera** längst ner på panelen för aviseringar, eller gå till **Inställningar > Meddelande- och kontrollcenter**.

Panelen för Snabbinställningar

Med panelen för Snabbinställningar får du snabb åtkomst till funktioner. Ikonerna ändrar färg när motsvarande funktioner aktiveras och avaktiveras.

- Öppna panelen Snabbinställningar genom att svepa nedåt från längst upp på skärmen två gånger.
- Stäng panelen Snabbinställningar genom att svepa uppåt från längst ner på skärmen.
- Tryck på funktionsikonen för att aktivera eller avaktivera en funktion.
- Tryck på och håll en funktionsikon för att öppna funktionens inställningsskärm (om sådan finns).
- Tryck på  för att växla konton.
- Tryck på  för att redigera panelen Snabbinställningar.
- Tryck på  för att öppna **Inställningar**.
- Tryck på  för att stänga av eller starta om enheten.

Återställ standardinställningar, uppdatera och tvinga fram avstängning

Fabriksåterställning

Fabriksåterställning raderar alla data från internminnet på din enhet. Säkerhetskopiera viktiga data på enheten innan du återställer den.

1. Gå till **Inställningar > Allmänna inställningar > Återställningsalt. > Radera all data (återställ standardinst.)**.
2. Tryck på **Radera all data** för att återställa tillverkarens standardinställningar.

Systemuppgradering

Enheten uppmanar dig att hämta och installera uppdateringar när en ny systemversion är tillgänglig. Du kan också söka manuellt efter uppdateringar och ställa in uppdateringsmetoder.

1. Gå till **Inställningar > Om telefonen > Systemuppgradering**, och tryck på **Sök efter uppdateringar**.
 2. Tryck på **⋮** längst upp till höger på skärmen **Systemuppgradering** för att aktivera eller inaktivera funktionerna för automatisk hämtning och uppgradering över natten efter behov.
-  Ladda ner och installera endast systemuppdateringar från officiella källor.

Framtvinga åtgärden avslut

Tryck på och håll ström- och volymknapparna intryckta i cirka 8 sekunder tills enheten stängs av.

Inställningar

Wifi

Du kan effektivt spara mobildata genom att koppla upp dig på internet via ett Wifi-nätverk.

1. Gå till **Inställningar** > **Wifi** och slå på **Wifi** för att se en lista på tillgängliga nätverk.
2. Tryck på ett nätverk och ange lösenord om så krävs.
3. Tryck på **Anslut**.

När enheten är kopplad till ett Wifi-nätverk visas  högst uppe på skärmen.

Mobilt nätverk

Du kan sätta i ett SIM-kort och aktivera mobil nätverksåtkomst för enheter med SIM-kortplatser.

Så här konfigurerar du Internet-åtkomst via ett mobilt nätverk:

1. Gå till **Inställningar** > **Mobilnätverk**.
 2. Öppna din mobiloperatörstjänst och aktivera det mobila nätverket.
-  Du behöver ett giltigt SIM-kort med en datatjänst. Kontakta operatören om du inte har ett SIM-kort.

VPN

VPN används i organisationer för att kommunicera privat information säkert över ett icke-privat nätverk. Du kan behöva konfigurera ett VPN-nätverk om du till exempel vill få åtkomst till e-post från arbetet. Fråga nätverksadministratören vilka inställningar som är nödvändiga för att konfigurera VPN för ditt nätverk.

1. Gå till **Inställningar > Fler anslutningar > VPN**.
2. Tryck på **+** för redigera VPN-profilen.
3. Tryck på **Spara**.
4. Tryck på **i** för att redigera eller glömma VPN.

Bluetooth

Du kan para ihop enheten med andra Bluetooth-aktiverade enheter, till exempel Bluetooth-hörlurar.

1. Gå till **Inställningar > Bluetooth** och aktivera **Bluetooth**.
2. Välj ett enhetsnamn för att matcha och anslut.

När enheten är ansluten till en Bluetooth-enhet visas  längst upp på skärmen.

Skärm

Ljusstyrka

- **Manuell justering**

Gå till **Inställningar > Skärm**, och flytta reglaget för ljusstyrka för att justera skärmens ljusstyrka manuellt.

- **Automatisk justering**

Gå till **Inställningar > Skärm** och aktivera **Anpassad ljusstyrka** så att skärmen ska kunna ändra ljusstyrkan automatiskt när belysningen ändras.

Läsläge

1. Gå till **Inställningar** > **Skärm** > **Läsläge** och slå på **Läsläge**.
2. Välj en skärmeffekt för läsläge.

Ögonskydd och säkerhetsinformation

När **Nattljus** är aktiverad har skärmen en bärnstensfärg, vilket minskar blått ljus. Det gör att du kan läsa eller titta på skärmen mer bekvämt i miljöer med svag belysning.

1. Gå till **Inställningar** > **Skärm** > **Nattljus** och aktivera **Använd nattljus**.
2. Tryck på **Schemalägg** för att anpassa tiden för ögonskyddsläge.
3. Flytta Intensitet-reglaget för att justera ljusstyrkan.

Använd enheten på välbelyst plats, och håll enheten på lämpligt avstånd från ögonen. Undvik överansträngning av ögonen genom att ta regelbundna pauser från att titta på skärmen.

Lenovo inriktar sig inte bara på prestandan hos företagets bildskärmar utan värnar också om användarnas ögonhälsa. Den här produkten är TÜV Rheinland-certifierad med avseende på "svagt blått ljus" och kan användas med trygghet. Mer information finns på <https://support.lenovo.com>.

Biometri och lösenord

Att ställa in en låsskärm är ett effektivt sätt att öka enhetens säkerhet.





1. Gå till **Inställningar** > **Biometri och lösenord**.
2. Gör något av följande för att ställa in skärmlås:
 - **Lösenord**
Välj Grafiskt lösenord, PIN eller Lösenord för att öka enhetens säkerhet.
 - **Ansiktsigenkänning**
Ansiktsigenkänning anges i kombination med mönstret, pinkoden eller lösenordet som en alternativ metod för att låsa upp skärmen.
3. Följ instruktionerna på skärmen för att konfigurera enheten.

One Vision

Flytande fönster

Funktionen Flytande fönster används för att hantera tillfälliga uppgifter utan att du behöver växla mellan appar.

Gör något av följande för att öppna Flytande fönster:

- Tryck och håll in en app-ikon och tryck sedan på .
 - Öppna en app. Tryck på och dra sidan längst ner i appen till  längst upp på skärmen och släpp sedan sidan.
 - Öppna en app och tryck på $\dots >$ .
-  Gå till **Inställningar > One Vision > Flytande fönster** för att se flera gester för att styra flytande fönster.

Delad skärm

Läget för delad skärm gör att du kan öppna två appar på skärmen och använda dem samtidigt.

Aktivera läget för delad skärm

För att öppna delad skärm, ett av följande:

- Metod ett:

1. Öppna listan över alla appar i appens helskrmsläge.
2. Välj den app du vill dela upp, tryck på och dra appikonen till kanten av skärmen.

- Metod två:

I appens helskrmsläge, tryck på $\dots >$ .

- Metod tre:

1. Öppna listan med öppna appar.
2. Tryck och håll in ett app-fönster och tryck sedan på .

 Alla appar är inte kompatibla med läget för delad skärm.

Hantera delad skärm

I läget för delad skärm kan du göra följande:

- **Justera storleken på den delade skärmen**

Flytta  i mitten av de två skärmarna för att justera storleken på den delade skärmen.

- **Byta ut den andra appen**

Tryck på och dra appen till kanten av skärmen tills skärmens färg blir grå.

- **Växla delad skärm till flytande fönster**

Tryck på  längst upp i appen och tryck sedan på .

Gå ur läget för delad skärm

- Flytta  till kanten av skärmen.

- Tryck på  längst upp i appen och tryck sedan på .

Digitalt välmående och föräldrakontroller

Med **Digitalt välmående och föräldrakontroller** kan du få tillgång till rapporter i realtid som visar hur mycket tid du spenderar på din enhet. Du kan ange begränsningar för vad du vill hantera.

Gå till **Inställningar > Digitalt välmående och föräldrakontroller** och ställ sedan in de relaterade funktionerna.

Digitalt välmående

- **Översikt**

- Se din skärmtid, mottagna meddelanden och öppnade tider.
- Ställ in dagliga timers för de flesta appar.

- **Läggdagsläge**

- Anpassa start- och sluttiderna för Läggdagsläge.
- Ställ in den tidsperiod under vilken enheten automatiskt ska aktivera Läggdagsläge när den laddas.

- **Fokusläge**

Välj distraherande appar och tryck sedan på **AKTIVERA NU** för att pausa distraherande appar och dölja deras aviseringar.

- **Hantera aviseringar**

Inaktivera eller aktivera aviseringar för specifika appar.

- **Stör ej**

Blockera aviseringar och undvik avbrott när du behöver koncentrera dig.

- **Titta upp**

Påminn dig om att sluta använda pekplattan när du går.

- **Visa ikon i applistan**

Visa ikonerna för digitalt välmående i listan över alla appar.

Föräldrakontroller

- Tryck på **Konfigurera föräldrakontroller** och följ instruktionerna på skärmen. Du kan ansluta förälderns eller barnets enhet med Google Family Link.
- Efter att ha anslutit enheterna kan en förälder hantera vuxet innehåll, åtkomst till webbplatser, platstjänster och andra inställningar på barnets enhet.

Batteri

Gå till **Inställningar** > **Batteri** för att kontrollera batterianvändning och hantera batteriet.

Batterisparläge

Minska strömförbrukningen genom att begränsa bakgrundsaktivitet, visuella effekter, vissa funktioner och vissa nätverksanslutningar.

Laddningsoptimering

Aktivera **LADDNINGSSKYDD** och **Batteriunderhållsläge** för att förlänga batteritiden.

LADDNINGSSKYDD förhindrar laddning under långa perioder, vilket utsätter batteriet för höga temperaturer och hög spänning och kan få det att åldras snabbare. När läget är aktiverat kommer strömmen så småningom att hållas på 50 % för att förlänga batteriets livslängd.

Batteriprocent

Visa eller dölj batteriprocenten i statusfältet.

Identifiera batteriurladdning

Smart upptäcker programvara och hårdvara som förbrukar onormalt mycket ström.

Tryck på **Enknappsbehandling** för att optimera batteriförbrukningen.

Behörighetshanterare

Vissa appar kan kräva ditt godkännande för åtkomst av plats- eller sekretessdata för att kunna tillhandahålla motsvarande tjänster. Gör så här för att hantera appbehörigheter:

- **Hantera en enskild apps behörigheter**

Håll ner fingret på en app och tryck på  för att gå till **Appinformation** > **Behörigheter**. Kontrollera vilka behörigheter som appen beviljats eller nekats, och tryck på dem om du vill återställa dem.



- **Hantera behörigheter efter kategori**

- **Plats:** Gå till **Inställningar** > **Plats**, kontrollera de appar som har tillgång till plats och tryck på en app för att återställa behörigheten.
- **Integritet:** Gå till **Inställningar** > **Sekretess** > **Behörighetshantering**, välj en kapacitet, kontrollera de appar som har åtkomst till den kapaciteten och tryck på en app för att återställa behörigheten.

Språk

Du kan lägga till språk som används ofta i din lista och ställa in systemspråk.

1. Gå till **Inställningar** > **Allmänna inställningar** > **Språk och inmatning** > **Språk**.
2. Tryck på **Lägg till ett språk** och välj det språk du vill lägga till.
3. Tryck på **Ändra**.

 Ange systemspråket genom att dra  till längst upp i listan.

Appar

Kamera









Öppna Kamera



Tryck på  på startskärmen för att öppna **Kamera**.

 Appen kanske inte visas på startskärmen på vissa modeller. Du kan öppna listan över alla appar och hitta appen.

Inställningar för Kamera

Använd ikonerna på huvudkamerans skärm och inställningsmenyn för att konfigurera kamerainställningar.

Ikon	Beskrivning
	Växla till främre eller bakre kamera
	Ta ett foto
	Välj fotostorlek
	Ställ in blixtfunktioner
	Slå på och av HDR
	Gör bakgrunden oskarp
	Lägg till skönhetseffekter
	Välj ett filter och förhandsgranska effekten

Ikon	Beskrivning
	Slå AI-fotoassistent på och av
	Konfigurera andra kamerainställningar
	Spela in en video Tryck på Video för att växla till videoläge innan du kan se denna ikon.

Växla kamera

- **Video**

Spela in videor.

- **Kamera**

Ta foton.

- **AI-sökning**

Placera dokumentet framför kameran och tryck på . Det skannade dokumentet kan sparas som PDF eller JPG.

Visa foton och videor

Foton och videoklipp lagras i enhetens internminne. Du kan visa dina foton och videoklipp på följande sätt.

- Tryck på miniatyren när du använder Kamera-appen.
- Gå till **Foto**.
- Gå till **Files**.

Files

Öppna listan med alla appar. Tryck på  för att öppna **Files**. Du kan visa och hantera filer som finns lagrade på enheten, inklusive bilder, videor, ljud och mycket mer.

Bläddra i filer

Gå till **Files** > **Bläddra** så kan du:

- Se senast sparade filer.
- Se filer efter kategori.
- Tryck på **Internt lagringsutrymme** och se filer efter lagringsväg.
- Tryck på  högst upp till höger på skärmen och ange sökord för att leta efter en fil.

Rensa filer

Gå till **Files** > **Rensa**, kontrollera det interna lagringsutrymmet och rensa skräpfilerna.

Dela filer

Gå till **Files** > **Närdelning**, och följ anvisningarna på skärmen för att snabbt skicka eller ta emot filer.

Google-appar

Det finns förinstallerade Google-appar på din enhet. Gå till support.google.com för att läsa mer om Google-appar. Apparna kan också hämtas från Google Play Store.

Avancerade funktioner

Lenovo Freestyle

Lenovo Freestyle används för samarbete mellan surfplatta och dator.

Förbered för installation

För att inställningen ska gå så smidigt som möjligt ska du förbereda följande:

- Ladda ner och installera Freestyle-appen på din dator.
- Se till att datorn och surfplattan är anslutna till samma nätverk.

Aktivera Lenovo Freestyle

1. Användning på dator
 - a. Öppna appen Lenovo Freestyle.
 - b. Logga in med ditt Lenovo-ID.
2. Användning på surfplatta
 - a. Öppna panelen Snabbinställningar, tryck på .
 - b. Logga in med samma Lenovo-ID som datorn.
3. Tryck på namnet på surfplattan i Lenovo Freestyle-appen på datorn. Surfplattan och datorn är nu anslutna.

Projicering av surfplatta till dator

Om du vill projicera appar från pekplattan på datorn drar du ikonen för pekplattan till datorns namn och släpper den. Sedan kan du styra apparna på pekplattan från datorn.

-  Vissa appar kanske inte kan projiceras på Windows på grund av kompatibilitetsproblem.

Projicering av dator till surfplatta

Du kan spegla datorskärmen på din surfplatta eller göra surfplattan till en andra skärm för din dator.

Fildelning

- **Dator till surfplatta**

Välj den fil som du vill skicka till surfplattan på datorn och följ sedan instruktionerna på skärmen.

- **Surfplatta till dator**

Välj filen du vill dela i Files på surfplattan och välj Lenovo Freestyle för delning.

 För mer information om fildelning, se "**Files**".

Flera användare



Inställningar för flera användare

Det finns tre användartyper:

- **Ägare:** En ägare har fullständig kontroll över alla användarbehörigheter och förvaltar alla användarkonton.
- **Gäst:** Det finns bara ett gästkonto. En gäst har begränsad åtkomst till enheten.
- **Ny användare:** Det kan finnas flera standardanvändarkonton.

Skapa nya användarkonton



Svep nedåt från längst upp på skärmen.

- Tryck på  > **Lägg till användare** för att skapa ett standardanvändarkonto.
- Tryck på  > **Lägg till gäst** för att skapa ett gästkonto.

Eller gå till **Inställningar** > **Allmänna inställningar** > **Flera användare**.

- Tryck på **Lägg till gäst** för att skapa ett gästkonto.
- Tryck på **Lägg till användare** och ange sedan Användarinfo för att skapa ett standardanvändarkonto.

Växla mellan användarkonton

- Svep nedåt från skärmens övre högra hörn på startskärmen och tryck sedan på  för att växla mellan olika användarkonton.
- På låsskärmen trycker du på  och väljer sedan den användare du vill växla till.
- Gå till **Inställningar** > **Allmänna inställningar** > **Flera användare**, välj sedan det användarkonto som du vill växla till.

Ta bort ett användarkonto

Svep nedåt från längst upp på skärmen. Tryck på  > **FLER INSTÄLLNINGAR**, välj det konto du vill ta bort och tryck sedan på **Radera användare** för att ta bort konton. Du kan också gå till **Inställningar** > **Allmänna inställningar** > **Flera användare** för att ta bort konton.

Kringutrustningsläge

Med hjälp av Kringutrustningsläge kan du styra program genom att använda kringutrustning, t.ex. tangentbord, mus och handkontroller.

Gå till **Inställningar** > **Avancerade funktioner** > **Kringutrustningsläge** och aktivera **Kringutrustningsläge**. Du kan använda Bluetooth för att ansluta till musen, tangentbordet eller handkontrollen.

Lenovo Tab Pen Plus (tillval)

Lenovo Tab Pen Plus ger en bättre upplevelse när du skriver eller ritar på skärmen.

Översik

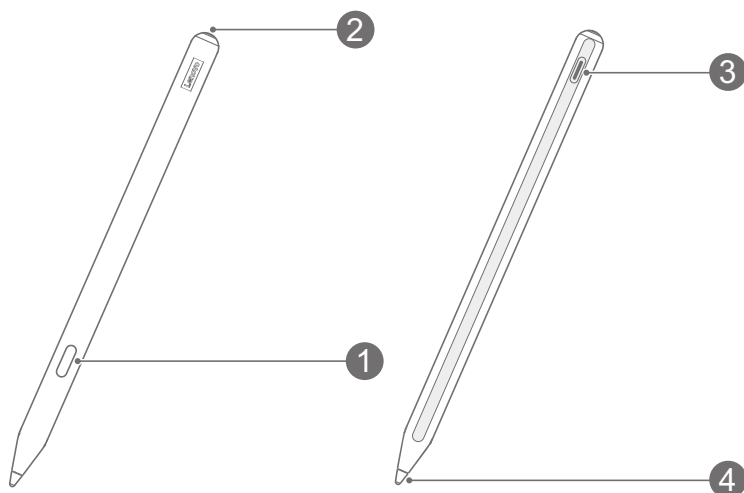

1	Knapp
2	LED-indikator
3	USB-C-anlutning
4	Spets

Parkoppling med pekplatta

1. Gå till **Inställningar** > **Bluetooth** och aktivera **Bluetooth** på pekplattans inställningsskärm.
 2. Gå över i parkopplingsläge genom att hålla Pen-knappen intryckt i åtta sekunder.
 3. Tryck på **Anslut** > **Slutför** på pekplattan.
-  Ladda pennan för parkoppling innan du använder den för första gången.

Pen-inställningar

1. Gå till **Inställningar** > **Penna och tangentbord** > **Lenovo Pen** på pekplattans inställningsskärm.
2. Följ instruktionerna på skärmen för att ställa in funktionerna efter behov.

- **Handskrift**

Använd pennan för att skriva i ett textområde och omvandla innehållet till text.

- **Uppdatering av fast programvara**

Kontrollera vilken som är den nuvarande versionen av pennan och leta manuellt efter uppdateringar.

Bilaga

Viktig information om säkerhet och hantering

Undvik personskador, skador på utrustningen och skador på grund av olyckshändelser på produkten genom att läsa all information i detta avsnitt innan du använder produkten. Fler tips om hur du använder enheten på ett säkert sätt finns på <http://www.lenovo.com/safety>.

Var försiktig när du hanterar enheten

Tappa inte, böj inte och stick inte hål på enheten. För inte in främmande föremål i, eller placera tunga föremål på, enheten. Känsliga invändiga komponenter kan skadas.

Enhetens skärm är tillverkad i glas. Glaset kan gå sönder om du tappar enheten på ett hårt underlag eller om den utsätts för en kraftig stöt eller hamnar under ett tungt föremål. Om glaset skadas eller går sönder ska du inte vidröra glaset eller försöka ta bort det från enheten. Sluta omedelbart använda enheten och kontakta Lenovos tekniska support för information om reparation, inbyte eller återvinning.

När du använder enheten ska du hålla den borta från miljöer med hög värme eller hög elektrisk spänning, till exempel elektriska apparater, elektrisk värmeutrustning eller elektrisk köksutrustning. Använd endast enheten inom temperaturintervallet 0 °C (32 °F) till 40 °C (104 °F) (lagring -20 °C (-4 °F) till 60 °C (140 °F)) för att undvika skada.

Utsätt inte enheten för vatten, regn, extrem fuktighet, svett eller andra vätskor.

Ta inte isär eller modifiera enheten

Enheten är förseglad. Det finns inga delar inuti enheten som användaren själv kan reparera eller rengöra. Alla reparationer av datorns inre måste utföras av en serviceverkstad som har auktoriserats av Lenovo eller en tekniker som har auktoriserats av Lenovo. Garantin upphör att gälla om du öppnar eller modifierar enheten.

Information om inbyggda, uppladdningsbara batterier

Försök inte att själv byta ut det invändiga uppladdningsbara litiumjonbatteriet. Det finns risk för explosion om batteriet byts ut mot fel typ. Kontakta Lenovo supportavdelning för att få hjälp med bytet.

Varning för plastpåsar

FARA

Plastpåsar kan vara farliga. Förvara plastpåsar utom räckhåll för barn, eftersom plastpåsar medför kvävningensrisk.

Information om adaptorn

- Förhindra att enheten och nätadaptern blir våta.
Sänk inte ned enheten i vatten och lämna den inte på platser där den kan komma i kontakt med vatten eller andra vätskor.
- Ladda endast enheten på godkänt sätt.
 - ⚠ Använd endast standardnätadaptern från Lenovo. Användning av nätadaptern från tredje part påverkar laddningshastigheten, vilket resulterar i onormal laddning och potentiell skada på utrustningen.
 - Anslut en standardnätadapter till ett lämpligt eluttag.
 - Använd en standarddatakabel för att ansluta enheten till en PC eller en enhet som följer USB 2.0 eller högre.

Laddningsenheter kan bli varma under normal användning. Se till att laddningsenheten är tillräckligt ventilerad. Ta ur laddningsenhetens nätsladd om något av följande inträffar:

- Laddningsenheten har utsatts för regn, vätska eller fukt.
- Laddningsenheten har spår av yttre skador.
- Laddningsenheten behöver rengöras.

VARNING

Lenovo kan inte hållas ansvarigt för funktion och säkerhet hos produkter som inte tillverkats eller godkänts av Lenovo. Använd endast nätadapterar och batterier som har godkänts av Lenovo.

EU ErP (EcoDesign) direktiv (2009/125/EG) - externa nätadapterar (förordning (EU) 2019/1782)

Ekodesign för förordningar gällande energirelaterade produkter 2010 - UK SI 2010 nr 2617 (Ext PSU), SI 2020 nr 485 (Ntwk Standby), SI 2014 nr 1290 med ändringar

Lenovo-produkter uppfyller EU EcoDesign (ErP)-direktivet och UK EcoDesign för energirelaterade produktföreskrifter. Se följande för detaljer:

Se följande systemdeklaration för EU: <https://www.lenovo.com/us/en/compliance/eu-doc>, och för Storbritannien hänvisas till systemdeklaration <https://www.lenovo.com/us/en/compliance/uk-doc>.

Varning beträffande användning med hög volym

VARNING

Exponering för höga volymer oavsett källa under längre tidsperioder kan påverka din hörsel. Ju högre ljudet är, desto mindre tid krävs innan din hörsel skulle kunna påverkas.

Skydda din hörsel:

- Begränsa hur lång tid du använder headset och hörlurar vid hög volym.
- Undvik att höja volymen för att blockera buller i omgivningen.
- Sänk volymen om du inte kan höra personer som talar nära dig.

Om du upplever obehag, inklusive känsla av tryck eller fullhet i öronen, ringningar i öronen eller dämpat tal ska du sluta lyssna på enheten genom headset eller hörlurar och låta undersöka din hörsel.



För att förhindra möjliga hörselskador ska du inte lyssna på hög volym under någon längre tid.

Var försiktig när du använder enheten i motorfordon och på cykel

Sätt alltid din och andras säkerhet i första rummet. Följ gällande säkerhetsföreskrifter. Det kan finnas lokala föreskrifter som styr hur du får använda mobila elektroniska enheter när du framför ett motorfordon eller cyklar, och dessa föreskrifter gäller i så fall även din enhet.

Återvinn enheten enligt lokala föreskrifter

När enheten är uttjänt får du inte bryta mot lokala föreskrifter genom att t.ex. krossa eller bränna den, eller kasta den i vattnet. Vissa delar innehåller ämnen som kan explodera och läcka eller ha andra negativa miljöeffekter om enheten avyttras på fel sätt.

Se ”Miljöinformation och information om återvinning och avfallshantering” för ytterligare information.

Se till att barn inte kommer åt enheten och dess tillbehör

Enheten innehåller smådelar som kan utgöra kvävningsrisk för små barn. Dessutom kan glasskärmen gå sönder eller spricka om enheten tappas på ett hårt underlag.

Skydda data och program

Ta inte bort okända filer och ändra inte namn på filer eller kataloger som du inte har skapat själv. Om du gör det finns det risk för att enhetens programvara slutar fungera.

Tänk på att när du ansluter till nätverksresurser kan enheten utsättas för datorvirus, hackare, spionprogram och andra attacker som kan skada enheten, programvaran eller dina data. Se till att du har tillräckligt skydd i form av brandväggar, antivirusprogram och antispionprogram och håll skyddsprogrammen uppdaterade.

Håll elektriska anordningar borta från din enhet. Dessa inkluderar elektriska fläktar, radioapparater, högtalare med höga effekter, luftkonditioneringsapparater och mikrovågsugnar. Elektriska apparater genererar starka magnetfält som kan skada skärmen och data på enheten.

Var medveten om värmen som alstras av enheten

När enheten är påslagen eller batteriet håller på att laddas, kan enhetens undersida, handledsstödet och andra delar bli varma. Hur mycket värme som avges beror på systemaktiviteten och batteriets laddningsnivå. Om du t.ex. har datorn i knäet länge kan huden bli irriterad av värmen. Ha inte enheten i knäet och undvik att låta händerna eller någon annan del av kroppen komma i kontakt med varma delar av enheten under en längre tid.

Information om elektromagnetisk strålning

FCC-efterlevnadsdeklaration

Denna utrustning har testats och överensstämmer med gränserna för en klass B digital enhet, i enlighet med Del 15 i FCC-reglerna. Dessa gränser har framställts för att ge rimligt skydd mot skadliga interferenser i en bostadsinstallation. Denna utrustning genererar, använder och kan avge radiofrekvent energi och kan, om den inte installeras och används i enlighet med instruktionerna, orsaka skadliga störningar av radiokommunikationen. Det finns däremot ingen garanti att interferenser inte sker vid vissa installationer. Om den här utrustningen orsakar skadliga störningar på radio- eller TV-mottagning, vilket kan avgöras genom att utrustningen slås av och på, uppmantras användaren att försöka korrigera störningen genom en eller flera av följande åtgärder:

- Justera eller flytta mottagningsantennen.
- Öka avståndet mellan utrustningen och mottagaren.
- Anslut utrustningen till ett uttag på en annan krets än den som mottagaren är ansluten till.
- Rådgör med en auktoriserad återförsäljare eller servicerepresentant för att få hjälp.

Lenovo ansvarar inte för radio- eller tv-störningar orsakade av obehöriga ändringar eller modifieringar av denna utrustning. Obehöriga ändringar eller modifieringar kan upphäva användarens rätt att använda utrustningen.

Den här enheten uppfyller Del 15 i FCC-reglerna. Användning sker efter följande två villkor: (1) denna enhet bör ej orsaka skadliga interferenser, och (2) denna enhet måste acceptera alla mottagna interferenser, inklusive interferenser som kan orsaka oönskad användning.

Ansvarig part:

Lenovo (United States) Incorporated

1009 Think Place - Building One

Morrisville, NC 27560

Telefon: 1-919-294-5900

ISED-varning

Enheten överensstämmer med Innovation, Science and Economic Development Canadas licensundantagna RSS-standard(er). Användning sker efter följande två villkor:

(1) enheten får inte avge skadlig strålning och (2) enheten måste acceptera alla mottagna störningar, inklusive störningar som kan leda till oönskade resultat på enheten.

Le présent appareil est conforme aux CNR d'Industrie Canada applicables aux appareils radio exempts de licence. L'exploitation est autorisée aux deux conditions suivantes:

(1) l'appareil ne doit pas produire de brouillage, et

(2) l'utilisateur de l'appareil doit accepter tout brouillage radioélectrique subi, même si le brouillage est susceptible d'en compromettre le fonctionnement.

Miljöinformation och information om återvinning och avfallshantering

Allmän återvinningsinformation

Lenovo uppmuntrar ägare till IT-utrustning att återvinna sin utrustning när den inte längre behövs. Lenovo tillhandahåller ett antal program och tjänster för att hjälpa användare att återvinna sina IT-produkter. Information om återvinning av Lenovos produkter finns på <http://www.lenovo.com/recycling>.

Viktig information om batterier och avfall efter elektriska och elektroniska produkter (WEEE)

Information om retur och återvinning av WEEE och batterier/ackumulatorer i EU och Storbritannien



Symbolen med en överkryssad soptunna gäller endast länder med WEEE- och batteriavfallsbestämmelser inom Europeiska unionen (EU) och Storbritannien.

Apparater och batterier/ackumulatorer är märkta i enlighet med lokala föreskrifter gällande avfall från elektriska och elektroniska produkter (WEEE) och hantering av batterier och ackumulatorer. Dessa föreskrifter fastställer reglerna kring returnering och återvinning av uttjänta apparater och batterier/ackumulatorer enligt vad som är tillämpligt på varje geografiskt område. Dekalen appliceras på olika produkter för att ange att produkten inte ska slängas i kommunalt avfall utan lämnas in i etablerade insamlingssystem för återvinning.

Dekalen på batteriet kan även inkludera en kemisk symbol för den metall som ingår i batteriet (Pb för bly, Hg för kvicksilver och Cd för kadmium).

Användare av elektrisk och elektronisk utrustning (EEE) och användare av batterier/ackumulatorer med den överkryssade soptunnan får inte kassera uttjänta produkter som osorterat kommunalt avfall. I stället måste de använda det etablerade insamlingssystemet på sin plats för returnering, återvinning och återanvändning av WEEE och förbrukade batterier/ackumulatorer och för att minimera eventuella negativa effekter av EEE och batterier på miljön och människors hälsa på grund av förekomsten av farliga ämnen.

Lenovos elektriska och elektroniska utrustning (EEE) kan innehålla delar och komponenter som när de är uttjänta kan vara farligt avfall.

EEE och WEEE kan skickas utan kostnad till köpstället eller en distributör som säljer elektrisk och elektronisk utrustning av samma natur och funktion som denna EEE eller WEEE.

Innan elektrisk och elektronisk utrustning (EEE) placeras i avfallshanteringssystemet eller på avfallsanläggningar måste slutanvändaren av utrustning som innehåller batterier och/eller ackumulatorer ta bort dessa batterier och ackumulatorer för separat insamling.

Kassera litiumbatterier och batteripaket från Lenovo-produkter:

Det kan finnas ett litium-knappcells batteri inuti din Lenovo-produkt. Information om batteriet finns i produkt dokumentationen. Kontakta köpstället eller Lenovo för service om batteriet behöver bytas ut. Om du behöver kassera ett litiumbatteri bör du isolera det med vinyltejp, kontakta köpstället eller ett avfallshanteringsföretag och följa deras instruktioner.

Din Lenovo-enhet kan innehålla ett litiumjon- eller nickelmetallhydridbatteri. Information om batteripaketet finns i produkt dokumentationen. Om du behöver kassera ett batteripaket bör du isolera det med vinyltejp, kontakta Lenovos köp- eller serviceavdelning eller ett avfallshanteringsföretag och följa deras instruktioner. Anvisningar finns också i produktens *användarhandbok*.

Information om återvinning och behandling finns på: <https://www.lenovo.com/environment>.

Mer WEEE-information finns på: <https://www.lenovo.com/recycling>.

Information om batteriåtervinning i Brasilien

Declarações de Reciclagem no Brasil

Descarte de um Produto Lenovo Fora de Uso Equipamentos elétricos e eletrônicos não devem ser descartados em lixo comum, mas enviados à pontos de coleta, autorizados pelo fabricante do produto para que sejam encaminhados e processados por empresas especializadas no manuseio de resíduos industriais, devidamente certificadas pelos órgãos ambientais, de acordo com a legislação local. A Lenovo possui um canal específico para auxiliá-lo no descarte desses produtos. Caso você possua um produto Lenovo em situação de descarte, ligue para o nosso SAC ou encaminhe um e-mail para: reciclar@lenovo.com, informando o modelo, número de série e cidade, a fim de enviarmos as instruções para o correto descarte do seu produto Lenovo.

Information om återvinning i Japan

Information om återvinning och avfallshantering i Japan finns på <http://www.lenovo.com/recycling/japan>.

Information om återvinning i Indien

Information om återvinning och avfallshantering i Indien finns på https://www.lenovo.com/in/en/social_responsibility/sustainability/ptb_india.html.

Batteriåtervinningsmärkning

- Information om återvinning av batterier i Taiwan



- Information om batteriåtervinning i USA och Kanada



US & Canada Only

Meddelande om exportklassificering

För denna produkt gäller amerikanska statens exportregleringar EAR (Export Administration Regulations). Produkten har ECCN-nummer (Export Classification Control Number) 5A992.c. Den får vidareexporteras utom till länder som är föremål för sanktioner enligt EAR E1-listan.

Dolby-certifiering

Dolby, Dolby Atmos och dubbel-D-symbolen är registrerade varumärken som tillhör Dolby Laboratories Licensing Corporation. Tillverkat under licens från Dolby Laboratories. Konfidentiella opublicerade verk. Copyright © 2012-2023 Dolby Laboratories. Alla rättigheter förbehållna.

HEVC-standarden

Den här produkten har stöd för digital videokodning enligt vissa versioner av HEVC-standarden och omfattas av patent på patentlist.accessadvance.com.

