

SAMSUNG

BRUKSANVISNING

SM-S901B/DS
SM-S906B/DS
SM-S908B/DS

Innehållsförteckning

Komma igång

- 4 Enhetens layout och funktioner
- 10 Ladda batteriet
- 15 Nano-SIM-kort och eSIM
- 17 Slå på och av enheten
- 18 Första konfigurationen
- 19 Samsung account
- 20 Återställ data från din gamla enhet (Smart Switch)
- 22 Förstå skärmen
- 30 Aviseringspanel
- 32 Skärmbild och skärminspelning
- 33 Ange text

Appar och funktioner

- 36 Installera eller avinstallera appar
- 37 S Pen (Galaxy S22 Ultra)
- 52 Telefon
- 55 Kontakter
- 57 Meddelanden
- 58 Internet
- 59 Kamera
- 76 Galleri
- 80 AR-zon
- 86 Bixby
- 88 Bixby Vision
- 89 Bixby Routines

- 91 Flera fönster
- 94 Samsung Pay
- 96 Samsung Health
- 97 Samsung Notes
- 102 Samsung Members
- 102 Samsung Kids
- 103 Samsung Global Goals
- 103 Samsung TV Plus
- 103 Galaxy Shop
- 103 Galaxy Wearable
- 104 PENUP (Galaxy S22 Ultra)
- 104 Kalender
- 105 Reminder
- 106 Röstinspelning
- 107 Mina filer
- 107 Klocka
- 108 Kalkylator
- 108 Game Launcher
- 109 Game Booster
- 110 SmartThings
- 110 Dela innehåll
- 112 Music Share
- 113 Smart View
- 114 Länk till Windows
- 115 Samsung DeX
- 121 Google-appar

Inställningar

- 122 Inledning
- 122 Samsung account
- 122 Anslutningar
 - 124 Wi-Fi
 - 125 Bluetooth
 - 126 NFC och kontaktlösa betalningar
 - 128 Datasparare
 - 128 Appar för endast mobildata
 - 128 Mobil hotspot
 - 129 Fler anslutningsinställningar
- 130 Ljud och vibration
 - 131 Ljudkvalitet och effekter
 - 131 Separat appljud
- 132 Aviseringar
- 132 Skärm
 - 133 Rörelseutjämning
 - 134 Ändra skärmläge eller justera skärmens färg
- 135 Bakgrund och stil
- 135 Teman
- 135 Hemskärm
- 135 Låsskärm
 - 136 Smart Lock
 - 136 Always On Display
- 137 Biometrik och säkerhet
 - 138 Ansiktsgenkänning
 - 140 Igenkänning av fingeravtryck
 - 143 Samsung Pass
 - 146 Hemlig mapp
 - 149 Säker Wi-Fi
- 150 Privat
- 150 Plats
- 151 Säkerhet och nödlarm
- 151 Konton och säkerhetskop.
 - 152 Samsung Cloud

- 152 Google
- 153 Avancerade funktioner
 - 154 Rörelser och gester
 - 155 Videosamtal-effekter
 - 156 Dubbelmeddelande
- 157 Digitalt välbefinnande och föräldrakontroller
- 157 Batteri och enhetsvård
 - 157 Optimera enheten
 - 158 Batteri
 - 158 Lagring
 - 159 Minne
 - 159 Enhetsskydd
 - 159 Programvaruuppdatering
 - 159 Diagnostik
- 159 Appar
- 160 Allmän hantering
- 161 Tillgänglighet
- 161 Programvaruuppdatering
- 162 Om telefonen

Kommentarer om användning

- 163 Försiktighetsåtgärder för att använda enheten
- 166 Kommentarer om förpackningens innehåll och tillbehör
- 167 Bevara vatten- och dammskydd
- 168 Situationer då enheten överhettas samt lösningar

Bilaga

- 171 Tillgänglighet
- 185 Felsökning
- 190 Ta bort batteriet

Komma igång

Enhetens layout och funktioner

► Galaxy S22 Ultra:

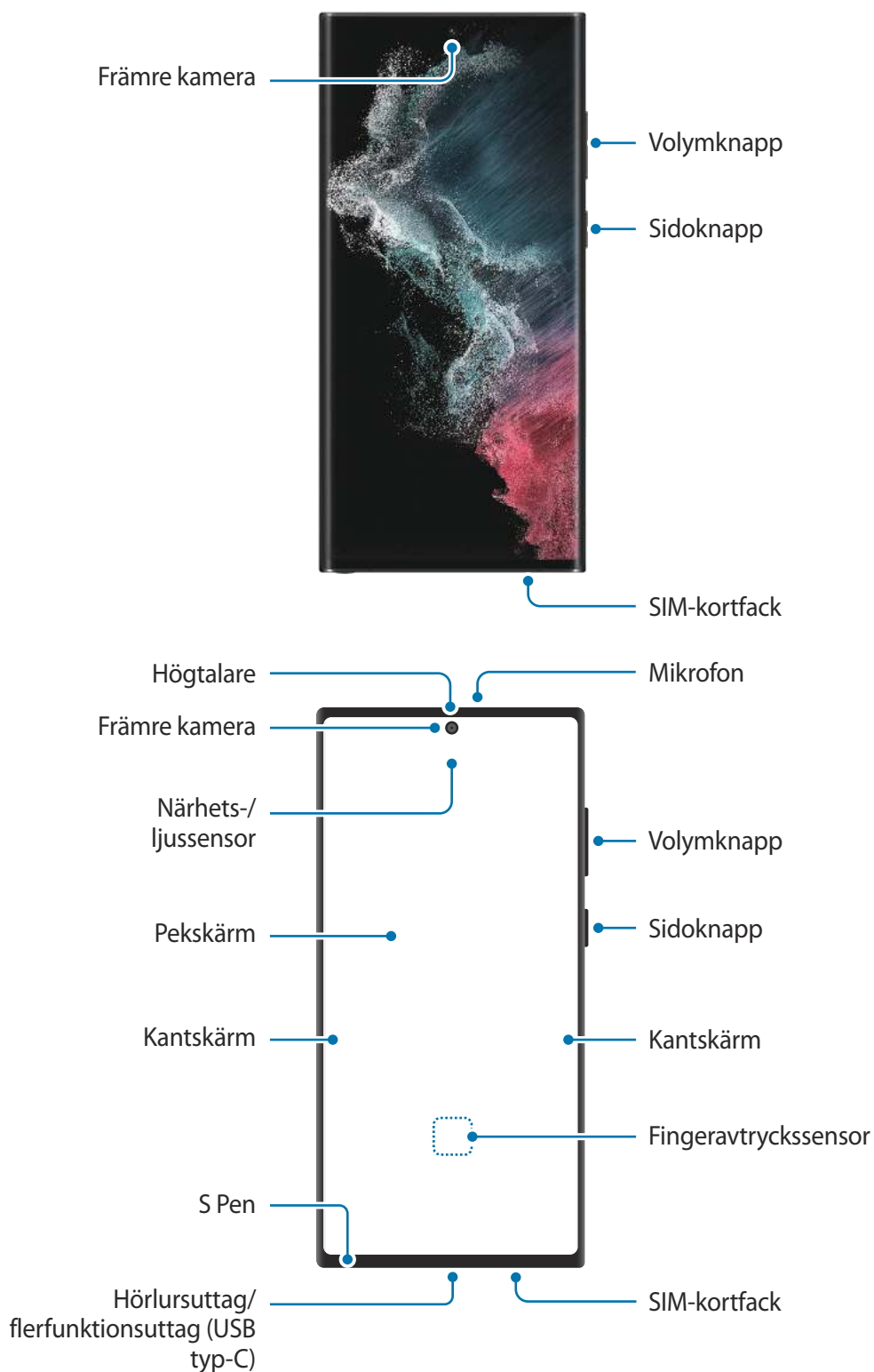

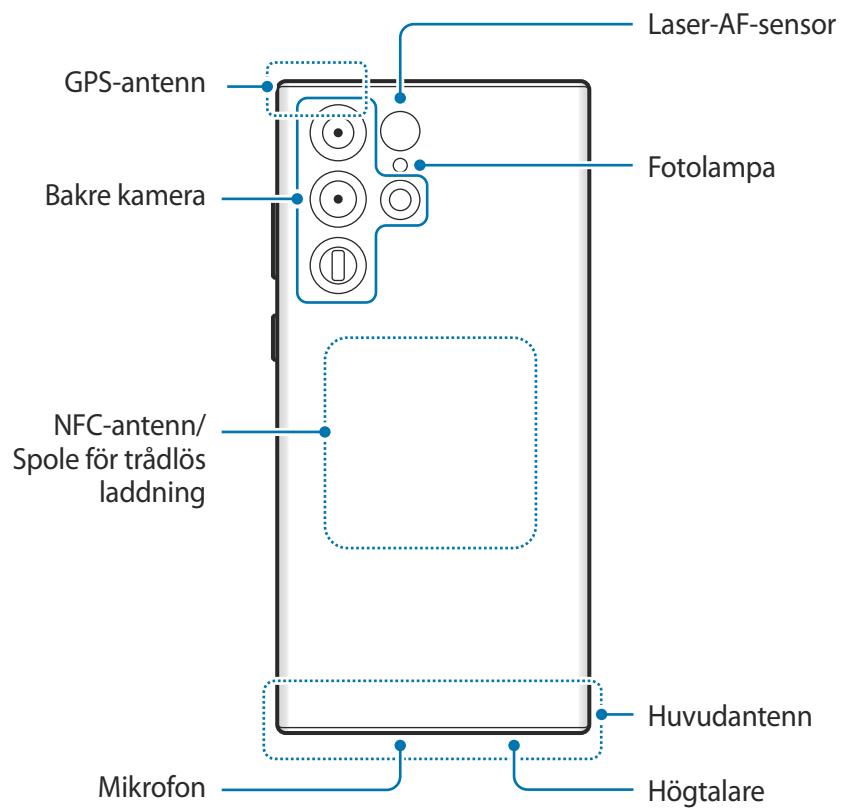

► Galaxy S22+, Galaxy S22:

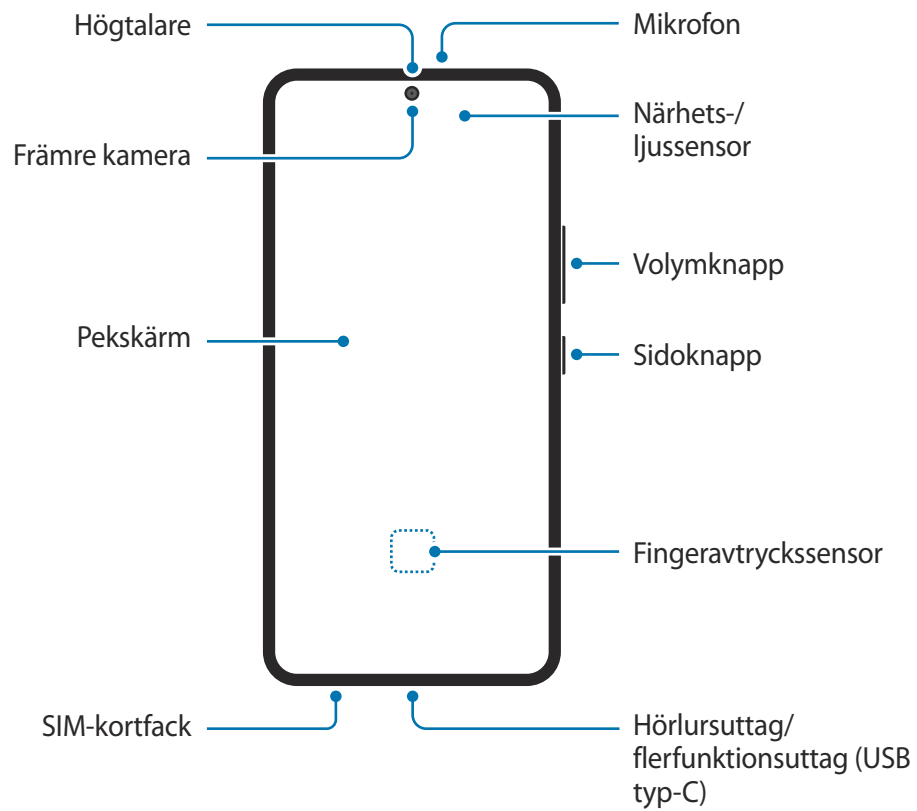
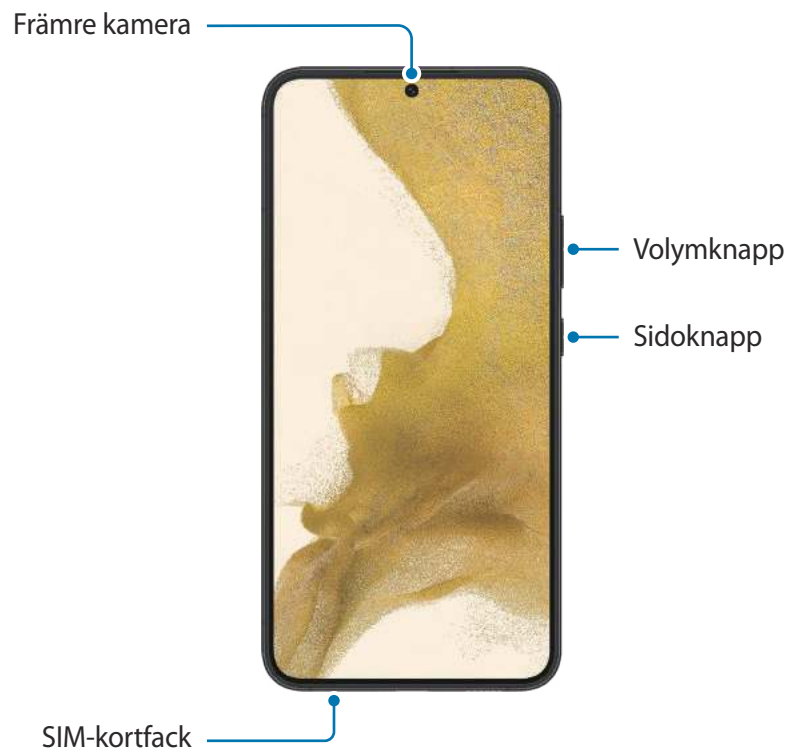

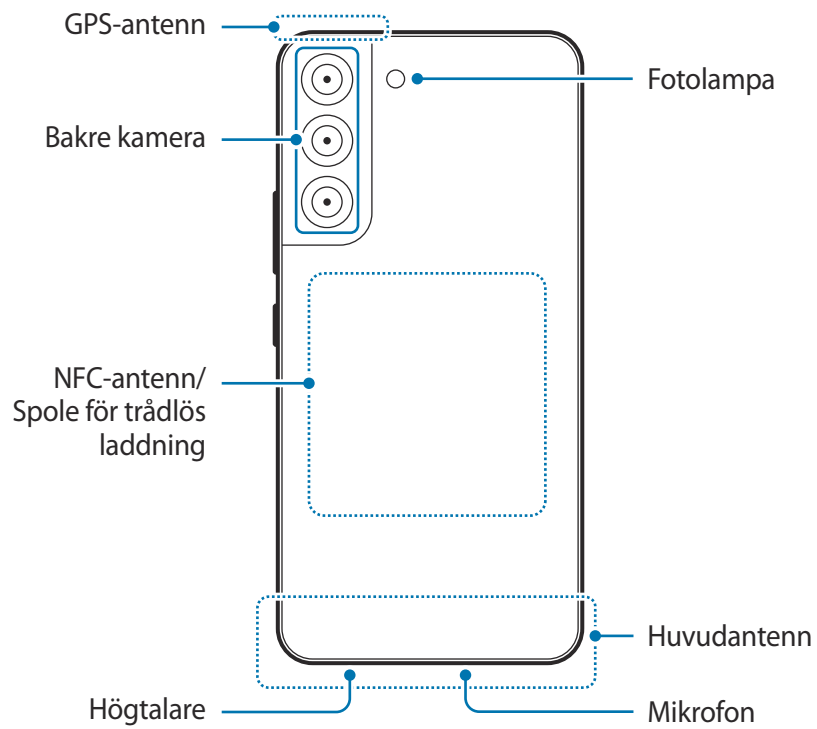



- När du använder högtalarna, t.ex. när du spelar upp mediefiler eller använder högtalartelefonen, ska du inte placera enheten nära öronen.
- Var försiktig så att du inte utsätter kameranlinsen för en stark ljuskälla, till exempel direkt solljus. Om kameranlinsen utsätts för en stark ljuskälla, t.ex. direkt solljus, kan kamerans bildsensor skadas. En skadad bildsensor kan inte lagas och orsakar prickar eller fläckar på bilderna.
- Om du använder enheten och dess glas- eller akrylstomme har gått sönder finns det risk för skador. Använd endast enheten efter att den har reparerats på ett Samsung-servicecenter.
- Om damm eller främmande föremål tränger in i mikrofonen, högtalaren eller mottagaren kan enhetens ljud bli tyst eller så fungerar eventuellt inte vissa funktioner. Enheten kan skadas eller utseendet påverkas om du försöker ta bort dammet eller det främmande föremålet med ett vasst föremål.



- I följande situationer kan anslutningsproblem inträffa och batteriet kan laddas ur:
 - Om du sätter fast dekaler av metall på enhetens antennområde.
 - Om du sätter fast ett enhetsfodral som är tillverkat av metalliskt material på enheten.
 - Om du täcker enhetens antennområde med händerna eller andra föremål under tiden som du använder vissa funktioner, t.ex. samtal eller mobildataanslutning.
- Om området runt den bakre kameran täcks av tillbehör, som ett skärmskydd eller dekaler, kan oönskat brus uppstå under samtal eller mediauppspelning.
- Täck inte närhets-/ljussensorområdet med tillbehör såsom dekaler eller ett skydd. Det kan leda till att sensorn inte fungerar korrekt.
- Ljuset kan flimra högst upp på enheten under samtal på grund av närhetssensorns drift.
- Färgerna på kantskärmen kan variera beroende på vinkeln. (Galaxy S22 Ultra)

Fysiska knappar

Knapp	Funktion
Sidoknapp	<ul style="list-style-type: none"> När enheten är avstängd håller du den intryckt för att slå på enheten. Tryck för att slå på eller låsa skärmen. Håll nedtryckt för att starta en konversation med Bixby. Se Använda Bixby för mer information. Tryck två gånger eller tryck och håll nedtryckt för att starta den app eller funktion du ställer in.
Sidoknapp + volym ned-knapp	<ul style="list-style-type: none"> Tryck samtidigt för att ta en skärmbild. Håll båda knapparna intryckta för att stänga av enheten.

Ställa in sidoknappen

Välj den app eller funktion som ska startas genom att du trycker två gånger på sidoknappen eller håller sidoknappen intryckt.

Starta appen **Inställningar**, tryck lätt på **Avancerade funktioner** → **Sidoknapp** och välj sedan det alternativ du vill ha.

Appstyrda knappar

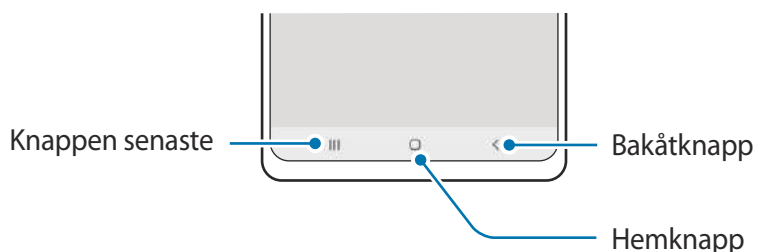

När du aktiverar skärmen kommer de appstyrda knapparna visas längst ned på skärmen. Se [Navigeringsfält \(appstyrda knappar\)](#) för mer information.

Ladda batteriet

Ladda batteriet innan du använder det för första gången eller om det inte har använts på en längre tid.

Ladda med kabel

Anslut USB-kabeln till USB-strömadaptern och anslut kabeln till enhetens flerfunktionsuttag för att ladda batteriet. När enheten är fulladdad ska du koppla bort laddaren från den.

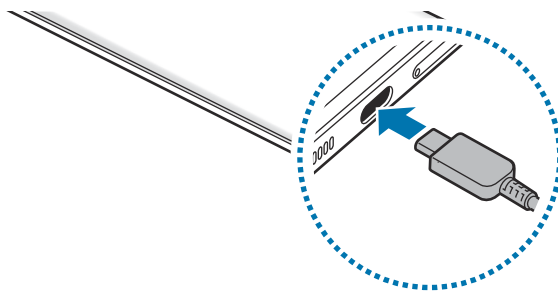

Trådlös laddning

Enheten har en inbyggd spole för trådlös laddning. Du kan ladda batteriet med en trådlös laddare (säljs separat).

Placera mitten av enhetens baksida i mitten på den trådlösa laddaren för att ladda batteriet. När enheten är fulladdad ska den kopplas bort från den trådlösa laddaren.

Uppskattad laddningstid visas på aviseringspanelen. Den faktiska laddningstiden kan variera beroende på laddningsförhållandena. Trådlös laddning kanske inte fungerar smidigt beroende på typ av tillbehör eller skydd. För stabil trådlös laddning rekommenderar vi att du tar bort skyddet eller tillbehöret från enheten.

Försiktighetsåtgärder för trådlös laddning

Om du inte följer försiktighetsåtgärderna nedan, laddas enheten eventuellt inte som den ska eller så kan den bli överhettad, eller så kan enheten och korten komma att skadas.

- Placera inte enheten på den trådlösa laddaren med ett kreditkort eller RFID-kort (Radio Frequency Identification) (t.ex. transportkort eller nyckelkort) liggandes mellan enhetens baksida och enhetsfodralet.
- Placera inte enheten på den trådlösa laddaren när ledande material, t.ex. metallföremål och magneter, ligger mellan enheten och den trådlösa laddaren.



- Om du använder den trådlösa laddaren i områden med svaga nätverkssignaler kan nätverksmottagningen brytas.
- Använd en trådlös laddare som är godkänd av Samsung. Om du använder andra trådlösa laddare laddas eventuellt inte batteriet som det ska.

Snabbladdning

Starta appen **Inställningar**, tryck lätt på **Batteri och enhetsvård** → **Batteri** → **Fler batteriinställningar** och aktivera sedan den funktion du vill ha.



- **Snabbladdning:** Använd en batteriladdare med stöd för adaptiv snabb laddning för att använda den snabba laddningsfunktionen.
- **Supersnabb laddning:** Använd en USB PD (strömleverans)-laddare med stöd för supersnabb laddning för att använda funktionen för supersnabb laddning.
- **Snabb trådlös laddning:** Använd en laddare och komponenter som stöder funktionen för snabb trådlös laddning för att använda den här funktionen.



- Du kan ladda batteriet snabbare när enheten eller dess skärm är avstängd.
- Om den trådlösa laddaren har en intern fläkt kan det höras oljud från fläkten under snabb trådlös laddning. Lägg till en rutin för att ställa in funktionen för snabb trådlös laddning på att stängas av automatiskt vid den inställda tiden med hjälp av **Bixby Routines**. När funktionen för snabb trådlös laddning stängs av minskar ljudet från laddarens fläkt och ljuset från laddarens indikatorlampa.

Trådlös strömdelning

Du kan ladda en annan enhet med din enhets batteri. Du kan fortfarande ladda en annan enhet medan du laddar enheten. Beroende på typ av tillbehör eller fodral som används är det inte säkert att funktionen Trådlös strömdelning fungerar som den ska. Vi rekommenderar att du tar bort alla tillbehör och skydd som används innan du använder den här funktionen.

- 1 Öppna aviseringspanelen, svep nedåt och tryck sedan lätt på  (**Trådlös strömdelning**) för att aktivera funktionen. Om du inte hittar  (**Trådlös strömdelning**) på snabbpanelen trycker du lätt på  och drar knappen över snabbpanelen för att lägga till funktionen.
- 2 Placera den andra enheten mitt på din enhet så att baksidorna vetter mot varandra.

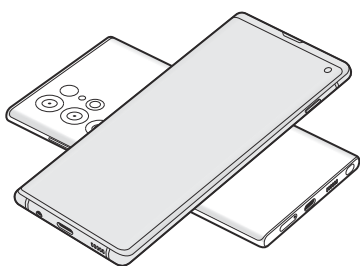

Smarttelefon

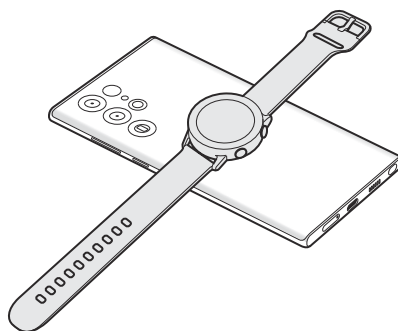

Galaxy Watch

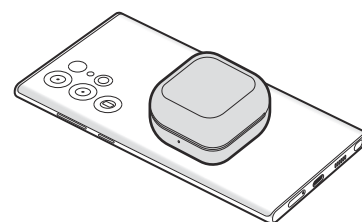

Galaxy Buds

- 3 När du har laddat klart kopplar du bort den andra enheten från din enhet.



Använd inte hörlurar vid effektdelning. Om du gör det kan enheter i närheten påverkas.



- Platsen för spolen för trådlös laddning kan variera beroende på enhetsmodell. Justera enheterna så att de ansluter till varandra korrekt.
- Vissa funktioner är inte tillgängliga under effektdelning.
- Endast enheter med stöd för trådlös laddning kan laddas med hjälp av den här funktionen. Vissa enheter laddas eventuellt inte. Gå till Samsungs webbplats för att se enheter som stöder funktionen Trådlös strömdelning.
- För att enheten ska laddas korrekt ska du inte röra eller använda enheten när den laddas.
- Strömmen som laddas till den andra enheten kan vara mindre än den mängd som delas med den av din enhet.
- Om du laddar den andra enheten samtidigt som du laddar din enhet kan laddningshastigheten minska eller så laddas eventuellt inte enheten som den ska beroende på typ av laddare.
- Laddningshastigheten eller effektiviteten kan variera beroende på enhetens skick eller den omgivande miljön.

Ställa in gränsen för strömdelning

Du kan ställa in enheten så att den slutar strömdelningen när den återstående batteriladdningen sjunker under en viss nivå.



Starta appen **Inställningar**, tryck lätt på **Batteri och enhetsvård** → **Batteri** → **Trådlös strömdelning** → **Batterigräns** och ange sedan gränsen.

Minska batteriförbrukningen

Din enhet erbjuder olika alternativ som bidrar till att bevara batteriladdningen.

- Optimera enheten med hjälp av enhetens underhållsfunktion.
- När du inte använder enheten ska du stänga av skärmen genom att trycka på sidoknappen.
- Aktivera energisparläge.
- Stäng onödiga appar.
- Inaktivera Bluetooth-funktionen när den inte används.
- Inaktivera autosynkronisering av appar som måste synkroniseras.
- Minska tiden för bakgrundsljus.
- Minska skärmens ljusstyrka.

Tips och försiktighetsåtgärder vid laddning av batteriet

-  Använd bara batterier, laddare och kablar som är godkända av Samsung och som utformats särskilt för enheten. Batterier, laddare och kablar som är inkompatibla kan leda till allvarliga personskador eller skador på enheten.
- 
 - Om du ansluter laddaren på fel sätt kan allvarliga skador uppstå på enheten. Skador som orsakas av felaktig användning omfattas inte av garantin.
 - Använd endast den USB Typ-C-kabel som medföljer enheten. Enheten kan skadas om du använder en Micro USB-kabel.
 - Om du laddar enheten när flerk Funktionsuttaget är fuktigt kan enheten skadas. Torka flerk Funktionsuttaget ordentligt innan du laddar enheten.
- 
 - Koppla ur laddaren när den inte används för att spara energi. Laddaren har ingen strömbrytare, så du måste koppla ur laddaren från eluttaget när den inte används för att undvika att slösa med ström. Laddaren ska vara nära eluttaget och lätt att komma åt under laddningen.
 - Vid användning av en laddare rekommenderas det att använda en godkänd laddare med kabel eller trådlös laddare som garanterar laddningsprestandan.
 - Om batteriet laddas ur helt går det inte att slå på enheten direkt när laddaren ansluts. Låt ett helt urladdat batteri laddas i några minuter innan du försöker sätta på enheten.
 - Om du använder flera appar samtidigt, nätverksappar eller appar som kräver en anslutning till en annan enhet, töms batteriet snabbt. För att undvika strömförlust under en dataöverföring ska du alltid använda dessa appar när batteriet har laddats helt.
 - Om du använder en annan strömkälla än laddaren, t.ex. en dator, kan det leda till långsammare laddningshastighet på grund av lägre ström.
 - Du kan använda enheten medan den laddas, men då kan det dröja längre innan batteriet blir fulladdat.
 - Om strömtillförseln till enheten är instabil under laddning är det inte säkert att pekskärmen fungerar. Koppla bort laddaren från enheten, om det händer.
 - Under laddning kan enheten och laddaren bli varma. Detta är normalt och bör inte påverka enhetens livslängd eller prestanda. Om batteriet blir varmare än vanligt kan laddaren sluta ladda.
 - Ta med enheten och laddaren till ett av Samsungs servicecenter om den inte laddas korrekt.

Nano-SIM-kort och eSIM

Sätt i det medföljande SIM- eller USIM-kortet från leverantören av mobiltelefon-tjänster.

Aktivera eSIM eller för in två SIM-kort för att ha två telefonnummer eller tjänsteleverantörer på en enhet. Ett eSIM-kort skiljer sig från ett fysiskt nano-SIM-kort, eftersom det är ett inbäddat digitalt SIM-kort. Att använda både nano-SIM-kortet och eSIM kan leda till långsammare dataöverföring i vissa områden.



- eSIM kanske inte finns tillgängligt beroende på region, tjänsteleverantör eller modell.
- Vissa tjänster som kräver en nätverksanslutning kanske inte är tillgängliga beroende på tjänsteleverantör.

Sätta i SIM- eller USIM-kort

► Galaxy S22 Ultra:

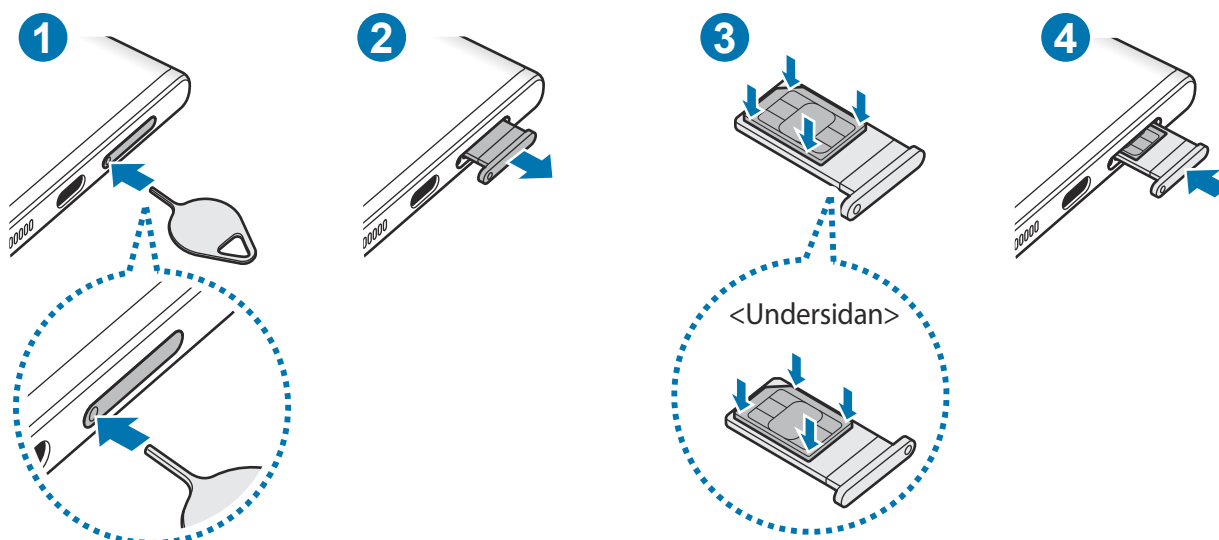

► Galaxy S22+, Galaxy S22:

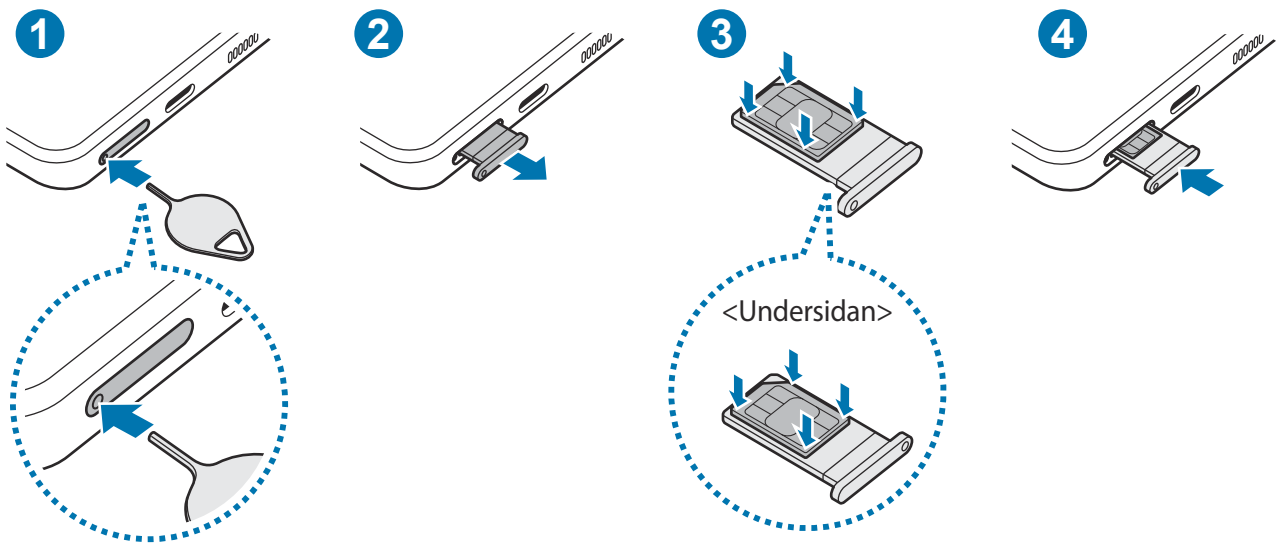

- 1 Stick in utmatningsverktyget i facketets hål för att lossa facket.
- 2 Dra försiktigt ut facket från dess plats.
- 3 Placera SIM-kortet eller USIM-kortet i facket med guldkontaktarna vända uppåt och tryck försiktigt in SIM-kortet eller USIM-kortet i facket så att det sitter fast.
- 4 Sätt tillbaka facket på dess plats.

- ❗ • Stick in utmatningsverktyget i **hålet i facket** för att lossa facket.
- Använd endast ett nano-SIM-kort.
- Var försiktig så du inte tappar bort eller låter andra använda SIM- eller USIM-kortet. Samsung ansvarar inte för några skador eller besvär som orsakas av borttappade eller stulna kort.
- Säkerställ att utmatningsverktyget är vinkelrätt i förhållande till hålet. Annars kan enheten skadas.
- Om SIM-kortet inte sätts fast ordentligt i facket kan det lossna eller åka ut ur facket.
- Om du för in facket i enheten medan det är blött kan enheten skadas. Se alltid till att facket är torrt.
- För in facket helt i skåran för att förhindra att vätska tränger in i enheten.

Aktivera ett eSIM

Starta appen **Inställningar** och tryck lätt på **Anslutningar** → **SIM-kortshanterare** → **Lägg till ett mobilavtal**. När ett mobilabonnemang hittas följer du anvisningarna på skärmen för att aktivera ditt eSIM.

Om du har en QR-kod som tillhandahållits av din tjänsteleverantör startar du appen **Inställningar**, trycker lätt på **Anslutningar** → **SIM-kortshanterare** → **Lägg till ett mobilavtal** → **Skanna operatörens QR-kod** och skannar sedan QR-koden.

SIM-kortshanterare

Starta appen **Inställningar** och tryck lätt på **Anslutningar** → **SIM-kortshanterare**.

- **SIM-kort:** Aktivera SIM-kortet för att använda och anpassa SIM-kortsinställningarna.
- **eSIM-kort:** Aktivera eSIM.
- **Prioriterat SIM-kort:** Välj för att använda specifika SIM-kort för vissa funktioner, till exempel röstsamtal, när två kort är aktiverade.
- **Automatisk dataväxling:** Ställ in enheten så att den använder ett annat SIM-kort för datatjänster om det föredragna SIM-kortet inte kan ansluta till nätverket.
- **Fler SIM-kortsinställningar:** Anpassa samtals- eller eSIM-inställningarna.

Slå på och av enheten

- 📖 Följ alla angivna varningar och anvisningar från behörig personal när du befinner dig inom områden där trådlösa enheter inte får användas, till exempel i flygplan och på sjukhus.

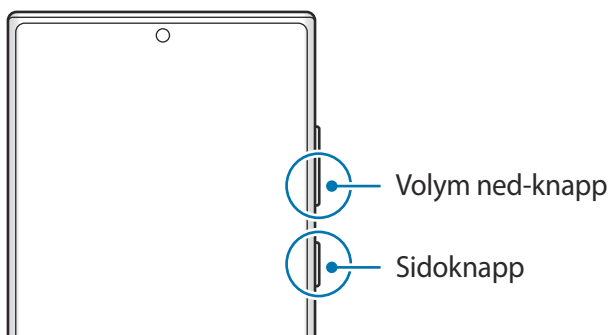

Slå på enheten

Håll sidoknappen intryckt i några sekunder för att slå på enheten.

Stänga av enheten

1 Stäng av enheten genom att hålla sidoknappen och volym ned-knappen intryckta samtidigt. Du kan även öppna aviseringspanelen, svepa nedåt och trycka lätt på .

2 Tryck lätt på **Stäng av**.

Starta om enheten genom att trycka lätt på **Omstart**.



Du kan ställa in enheten så att den stängs av när du håller sidoknappen nedtryckt. Starta appen **Inställningar**, tryck lätt på **Avancerade funktioner** → **Sidoknapp**, och tryck sedan lätt på **Avstängningsmeny** under **Tryck och håll ned**.

Framtvinga omstart

Om enheten har hängit sig och inte svarar ska du hålla sidoknappen och volym ned-knappen intryckta samtidigt längre än 7 sekunder för att starta om enheten.

Nödläge

Du kan växla läge till nödläge för att minska batteriförbrukningen. Vissa appar och funktioner begränsas. I nödläget kan du ringa ett nödsamtal, skicka din aktuella platsinformation till andra, skicka ut ett nödlarm med mera.

Aktivera nödläget genom att hålla sidoknappen och volym ned-knappen intryckta samtidigt och tryck sedan lätt på **Nödläge**. Du kan även öppna aviseringspanelen, svepa nedåt och trycka lätt på  → **Nödläge**.

Du inaktiverar nödläget genom att trycka lätt på  → **Stänga av Nödläge**.



Återstående användningstid visar återstående tid innan batteriladdningen tar slut. Användningstiden kan variera beroende på enhetsinställningarna och användningsförhållandena.

Första konfigurationen

När du slår på enheten för första gången eller efter att du har återställt data ska du följa instruktionerna på skärmen för att konfigurera enheten.



Om du inte ansluter till ett Wi-Fi-nätverk kanske du inte kan ställa in några enhetsfunktioner under den första konfigurationen.

Samsung account

Ditt Samsung account är en integrerad kontotjänst där du kan använda en mängd Samsung-tjänster som tillhandahålls av mobila enheter, tv-apparater och Samsungs webbplats.

Gå till account.samsung.com för att se listan över tjänster som kan användas med ditt Samsung account.

- 1 Starta appen **Inställningar** och tryck lätt på **Samsung account**.
Du kan även starta appen **Inställningar** och trycka lätt på **Konton och säkerhetskop.** → **Hantera konton** → **Lägg till konto** → **Samsung account**.
- 2 Om du redan har ett Samsung account ska du logga in på det.
 - Om du vill logga in med ditt Google-konto trycker du lätt på **Fortsätt med Google**.
 - Om du inte har något Samsung account trycker du lätt på **Skapa konto**.

Hitta ditt id och återställa ditt lösenord

Om du glömmer id:t eller lösenordet till ditt Samsung account trycker du lätt på **Hitta id** eller **Har du glömt lösenordet?** på Samsung account-inloggningsskärmen. Du hittar ditt id eller återställer lösenordet när du har angett den information som krävs.

Logga ut från ditt Samsung account

När du loggar ut från ditt Samsung account tas dina data, till exempel kontakter och händelser, också bort från enheten.

- 1 Starta appen **Inställningar** och tryck lätt på **Konton och säkerhetskop.** → **Hantera konton**.
- 2 Tryck lätt på **Samsung account** → **Min profil** och tryck lätt på **Logga ut** längst ned på skärmen.
- 3 Tryck lätt på **Logga ut**, ange lösenordet för ditt Samsung account och tryck sedan lätt på **OK**.

Återställ data från din gamla enhet (Smart Switch)

Du kan använda Smart Switch för att överföra data från din gamla enhet till din nya enhet.



Starta **Inställningar** och tryck lätt på **Konton och säkerhetskop.** → **Hämta data från gamla enheten.**



- Den här funktionen stöds kanske inte på vissa enheter eller datorer.
- Det finns begränsningar. Besök www.samsung.com/smartswitch för mer information. Samsung tar upphovsrätt seriöst. Överför endast innehåll som du äger eller har rättigheter att överföra.

Överföra data via en USB-kabel

Du kan ansluta din gamla enhet till den nya enheten med hjälp av USB-kabeln för att enkelt och snabbt överföra data.

- 1 Anslut din enhet till den gamla enheten med enhetens USB-kabel.
En USB-kontakt kan behövas beroende på den gamla enheten.
 - 2 När appvalspopup-fönstret visas trycker du lätt på **Smart Switch** → **Ta emot data.**
 - 3 På den gamla enheten trycker du lätt på **Tillåt.**
Om du inte har appen kan du hämta den från **Galaxy Store** eller **Play Butik.**
Enheten identifierar den gamla enheten, och en lista över data som du kan överföra visas.
 - 4 På enheten väljer du önskat alternativ, trycker lätt på **Nästa** och följer sedan anvisningarna på skärmen för att överföra data.
-  Koppla inte bort USB-kabeln från enheten medan du överför filer. Om du gör det kan data förloras eller så kan enheten skadas.
 -  Att överföra data ökar batteriförbrukningen på enheten. Se till att enheten är tillräckligt laddad innan du överför data. Om batterinivån är låg kan dataöverföringen avbrytas.

Överföra data trådlöst

Överför data från din gamla enhet till din nya enhet via Wi-Fi Direct.

- 1 Starta **Smart Switch** på den gamla enheten.
Om du inte har appen kan du hämta den från **Galaxy Store** eller **Play Butik**.
- 2 Starta appen **Inställningar** på enheten och tryck lätt på **Konton och säkerhetskop.** → **Hämta data från gamla enheten.**
- 3 Placera enheterna nära varandra.
- 4 På den gamla enheten trycker du lätt på **Skicka data** → **Trådlöst.**
- 5 Tryck lätt på **Ta emot data** på enheten, välj den gamla enhetens operativsystem och tryck sedan lätt på **Trådlöst.**
- 6 Tryck lätt på **Tillåt** på den gamla enheten.
- 7 På enheten väljer du önskat alternativ, trycker lätt på **Nästa** och följer sedan anvisningarna på skärmen för att överföra data.

Överföra säkerhetskopierade data från en dator

Överför data mellan enheten och en dator. Du måste ladda ner datorversionen av appen Smart Switch från www.samsung.com/smartswitch. Säkerhetskopiera data från den gamla enheten till en dator och importera dessa data till enheten.

- 1 Gå till www.samsung.com/smartswitch på datorn för att hämta Smart Switch.
- 2 Starta Smart Switch på datorn.
 Om den gamla enheten inte är en Samsung-enhet ska du säkerhetskopiera data till en dator med hjälp av en app som tillhandahålls av enhetens tillverkare. Hoppa sedan till steg fem.
- 3 Anslut den gamla enheten till datorn med hjälp av enhetens USB-kabel.
- 4 Följ anvisningarna på skärmen för att säkerhetskopiera data från enheten.
Koppla sedan bort den gamla enheten från datorn.
- 5 Anslut enheten till datorn med hjälp av USB-kabeln.
- 6 Följ anvisningarna på skärmen för att överföra data till enheten.

Förstå skärmen

Styra pekskärmen

Trycka lätt

Tryck lätt på skärmen.

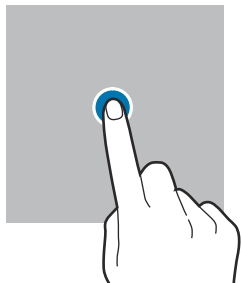

Trycka lätt och hålla nedtryckt

Tryck lätt på skärmen och håll nedtryckt i ungefär 2 sekunder.

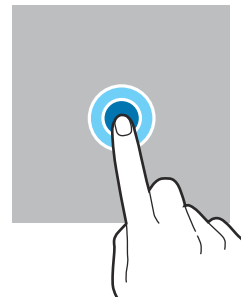

Dra

Tryck lätt på ett objekt och håll nedtryckt och dra det till en ny plats.

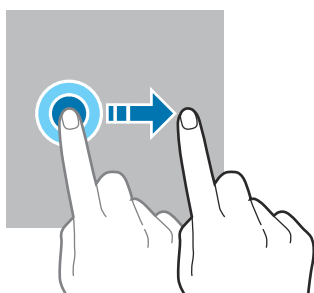

Dubbeltrycka

Dubbeltryck lätt på skärmen.

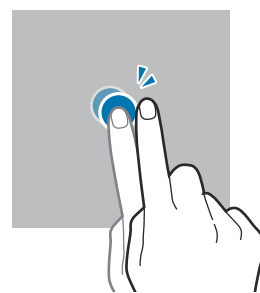

Svepa

Svepa uppåt, nedåt, till vänster eller till höger.

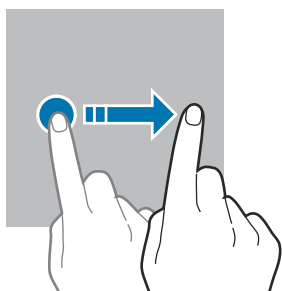

Föra ifrån och nypa ihop

För två fingrar ifrån varandra eller nyp ihop på skärmen.

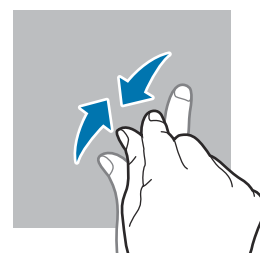

- Låt inte pekskärmen komma i kontakt med andra elektroniska enheter. Elektrostatiska urladdningar kan göra att pekskärmen inte fungerar.
- För att undvika skada på pekskärmen får du inte trycka på den med något vasst föremål eller använda för mycket tryck mot den med fingertopparna.
- Vi rekommenderar att du inte använder fast grafik på delar av eller hela pekskärmen under längre tid. Att göra det kan leda till efterbilder (tillfälliga inbränningar) eller ghosting.



Enheten identifierar eventuellt inte tryckinmatningar nära skärmens kanter eftersom de är utanför området för tryckinmatning.

Navigeringsfält (appstyrda knappar)

När du aktiverar skärmen kommer de appstyrda knapparna visas på navigeringsfältet längst ned på skärmen. De appstyrda knapparna är inställda på knapp för senaste, hemknapp och bakåtknapp som standard. Funktionerna på knapparna kan ändras beroende på appen som för närvarande används eller användningsmiljön.

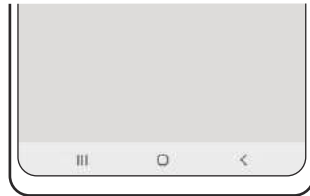

Knapp		Funktion
	Senaste	<ul style="list-style-type: none"> Tryck här för att öppna listan över de senast använda apparna.
○	Hem	<ul style="list-style-type: none"> Tryck lätt för att gå tillbaka till hemskrmen. Tryck lätt och håll nedtryckt för att starta appen Google Assistant.
<	Bakåt	<ul style="list-style-type: none"> Tryck här för att gå tillbaka till den föregående skärmen.

Dölja navigeringsfältet

Visa filer eller använd appar på en bredare skärm genom att dölja navigeringsfältet.

Starta appen **Inställningar**, tryck lätt på **Skärm** → **Navigeringsfält** och tryck sedan lätt på **Svepgester** under **Navigeringstyp**. Navigeringsfältet döljs och gesttipsen visas. Tryck lätt på **Fler alternativ** och välj ett alternativ du vill ha.



Svep från nederkanten



Svep från sidorna och nederkanten

Om du vill dölja gesttipsen längst ner på skärmen trycker du lätt på reglaget för **Tips om gest** för att inaktivera funktionen.

Hemskärmen och appskärmen

Hemskärmen är startpunkten för att få tillgång till enhetens alla funktioner. På den visas widgetar, genvägar till appar med mera.

På appskärmen visas ikoner för alla appar, inklusive alla nya appar som har installerats.

Växla mellan hem- och appskärmar

På hemskärmen drar du uppåt för att öppna appskärmen.

För att gå tillbaka till hemskärmen drar du uppåt eller nedåt på appskärmen. Alternativt kan du trycka lätt på hemknappen eller bakåtknappen.

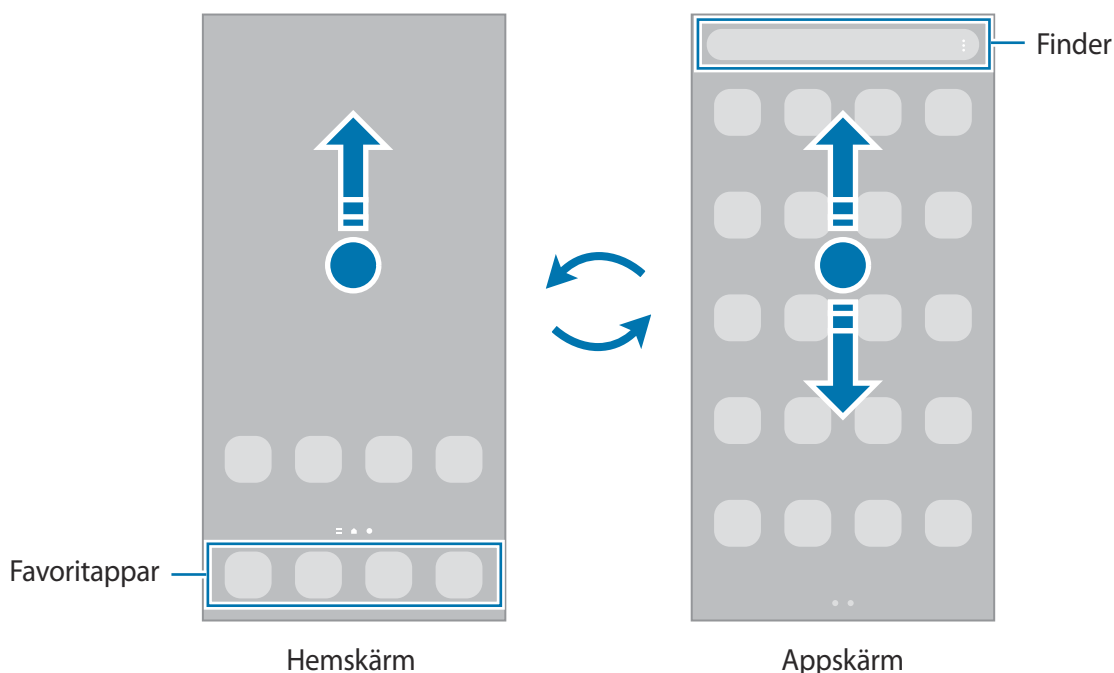



Om du lägger till appknappen på hemskärmen kan du öppna appskärmen genom att trycka på knappen. På hemskärmen trycker du lätt på och håller nedtryckt på ett tomt område, tryck lätt på **Inställn.** och tryck sedan på reglaget för **Visa appskärmsknappen på hemskärmen** för att aktivera funktionen. Appknappen läggs då till längst ner på hemskärmen.



Redigera hemskärmen

På hemskärmen trycker du lätt på ett tomt område och håller det nedtryckt eller nyper ihop fingrarna för att öppna redigeringsalternativen. Du kan ställa in bakgrundsbilden, lägga till widgetar och mycket mer. Du kan även lägga till, ta bort eller ändra ordningen på hemskärmens paneler.

- Lägga till paneler: Dra åt vänster och tryck sedan lätt på .
- Flytta paneler: Tryck lätt på en panelförhandsgranskning, håll nedtryckt och dra den sedan till en ny plats.
- Ta bort paneler: Tryck lätt på  på panelen.

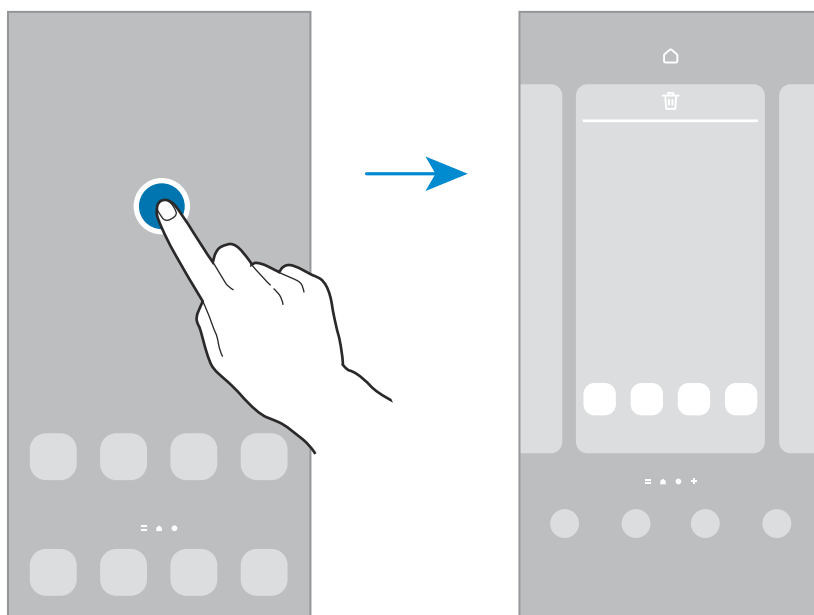

- **Bakgrund och stil:** Ändra bakgrundsinställningarna för hemskärmen och låsskärmen.
- **Teman:** Ändra enhetens tema. Gränssnittets visuella element, t.ex. färger, ikoner och bakgrunder, ändras beroende på valt tema.
- **Widgetar:** Widgetar är små appar som startar specifika appfunktioner för att ge dig information och bekväm åtkomst på din hemskärm. Välj en widget och tryck lätt på **Lägg till**. Widgeten läggs till på hemskärmen.
- **Inställn.:** Konfigurera inställningarna för hemskärmen, t.ex. skärmlayouten.

Visa alla appar på hemskärmen

Du kan ställa in enheten på att visa alla appar på hemskärmen utan att använda en separat appskärm. Tryck lätt på ett tomt område på hemskärmen, håll nedtryckt och tryck sedan lätt på **Inställn.** → **Hemskärmens layout** → **Endast hemskärmen** → **Använd**.

Nu kan du komma åt alla dina appar genom att dra åt vänster på hemskärmen.

Starta Finder

Sök snabbt efter innehåll på enheten.

- 1 Tryck lätt på **Sök** på appskärmen. Du kan även öppna aviseringspanelen, svepa nedåt och trycka lätt på **Q**.
- 2 Ange ett sökord.
Då söks appar och innehåll på din enhet igenom.
Om du trycker lätt på **Q** på tangentbordet kan du söka efter mer innehåll.

Flytta objekt

Tryck lätt på ett objekt, håll det nedtryckt och dra det till en ny plats. Om du vill flytta objektet till en annan panel drar du det till sidan på skärmen.

Om du vill lägga till en genväg till en app på hemskärmen ska du trycka lätt på ett objekt på appskärmen och hålla det nedtryckt och sedan trycka lätt på **Lägg till på hem**. En genväg till appen läggs till på hemskärmen.

Du kan också flytta ofta använda appar till genvägsområdet längst ner på hemskärmen.

Skapa mappar

Skapa mappar och samla liknande appar där för att snabbt få åtkomst till och öppna dem.

På hemskärmen eller appskärmen trycker du lätt på en app, håller den nedtryckt och drar den sedan över en annan app.

En ny mapp som innehåller de valda apparna skapas. Tryck lätt på **Mappnamn** och ange ett mappnamn.

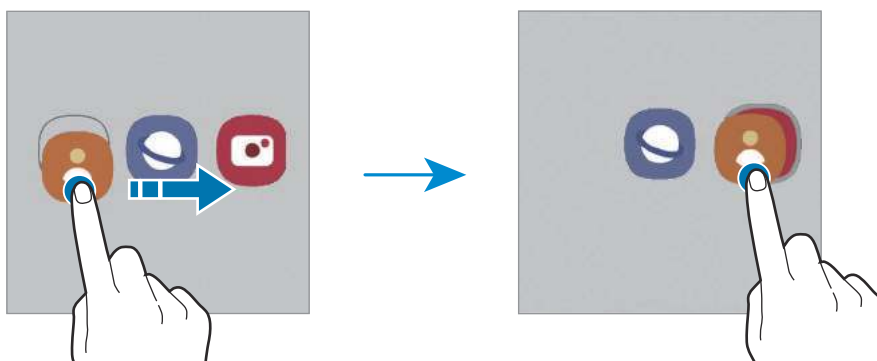

- **Lägga till fler appar**

Tryck lätt på **+** på mappen. Markera apparna du vill lägga till och tryck lätt på **Klar**. Du kan även lägga till en app genom att dra den till mappen.

- **Flytta appar från en mapp**

Tryck lätt på en app och håll den nedtryckt för att dra den till en ny plats.

- **Ta bort en mapp**

Tryck lätt på en mapp, håll den nedtryckt och tryck sedan lätt på **Ta bort mapp**. Endast den mappen tas bort. Mappens appar placeras då på appskärmen.

Kantpanel

Du kan snabbt komma åt dina favoritappar och funktioner från olika kantpaneler.

Dra kantpanelens handtag mot skärmens mitt.

Om kantpanelens handtag inte är synligt startar du appen **Inställningar**, trycker lätt på **Skärm** och trycker sedan lätt på reglaget för **Kantpaneler** för att aktivera funktionen.

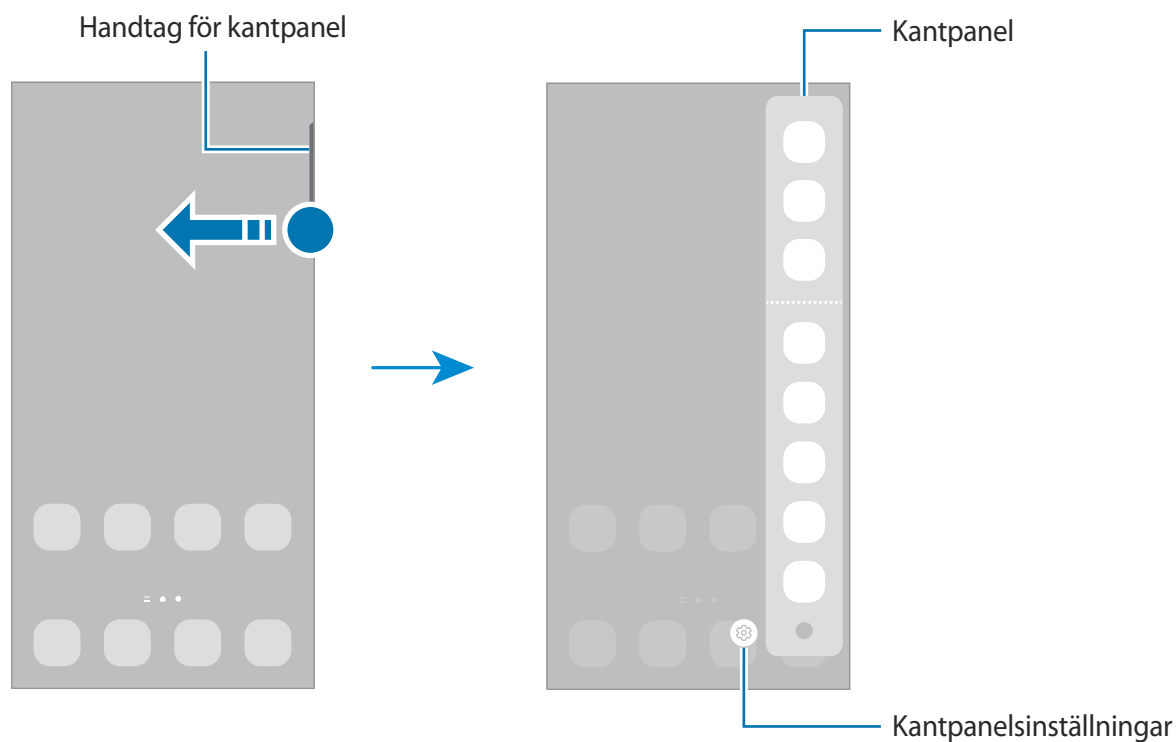

Låsskärm

Om du trycker på sidoknappen stängs skärmen av och försätts i låst läge. Skärmen stängs också av och försätts i låst läge automatiskt om enheten inte används under en angiven tid.

Lås upp skärmen genom att svepa i valfri riktning när skärmen aktiveras.

Om skärmen är avstängd trycker du på sidoknappen för att slå på skärmen. Alternativt dubbeltrycker du lätt på skärmen.

Ändra skärmlåsningmetoden













Om du vill ändra skärmlåsningmetoden startar du appen **Inställningar**, trycker lätt på **Låsskärm** → **Skärmlåstyp** och väljer sedan en metod.













När du anger ett mönster, en pinkod, ett lösenord eller dina biometriska data som skärmlåsmetod kan du skydda din personliga information genom att förhindra att andra får åtkomst till din enhet. När du har angett skärmlåsmetod kommer enheten att kräva en upplåsningsskod när du vill låsa upp den.

 Du kan ställa in enheten så att den utför en fabriksåterställning om du anger fel upplåsningsskod flera gånger i rad och når en gräns för antalet försök. Starta appen **Inställningar**, tryck lätt på **Låsskärm** → **Inställningar för Säkert lås**, lås upp skärmen med den förinställda skärmlåsmetoden och tryck sedan på reglaget för **Autom. fabriksåterställ.** för att aktivera funktionen.

Indikatorikoner

Indikatorikoner visas på statusfältet längst upp på skärmen. Ikonerna som anges i tabellen nedan är de vanligast förekommande.

Ikon	Betydelse
	Ingen signal
	Signalstyrka
	Roaming (utanför det vanliga nätets täckningsområde)
	GPRS-nät anslutet
	EDGE-nät anslutet
	UMTS-nät anslutet
	HSDPA-nät anslutet
	HSPA+-nät anslutet
	LTE-nätverk anslutet
	5G-nätverk anslutet
	LTE-nätverk anslutet i LTE-nätverket som innehåller 5G-nätverk
	Wi-Fi anslutet

Ikon	Betydelse
	Bluetooth-funktion aktiverad
	S Pen ansluten/frånkopplad
	S Pen-batterinivå
	Platstjänster används
	Samtal pågår
	Missat samtal
	Nytt text- eller multimedie-meddelande
	Larm aktiverat
	Tyst läge/vibrationsläge
	Flygläge aktiverat
	Ett fel inträffade eller åtgärd krävs
	Batteriet laddas/batterinivå



- Statusfältet kanske inte visas längst upp på skärmen i vissa appar. Visa statusfältet genom att dra nedåt från skärmens övre del.
- Vissa indikatorikoner visas endast när du öppnar aviseringspanelen.
- Indikatorikonerna kan se annorlunda ut beroende på tjänsteleverantör eller modell.

Aviseringspanel

När du tar emot nya aviseringar visas indikatorikoner i statusfältet. Se mer information om ikonerna genom att öppna aviseringspanelen och visa detaljerna.

Öppna aviseringspanelen genom att dra statusfältet nedåt. Stäng aviseringspanelen genom att svepa uppåt på skärmen.

Du kan använda följande funktioner på aviseringspanelen.

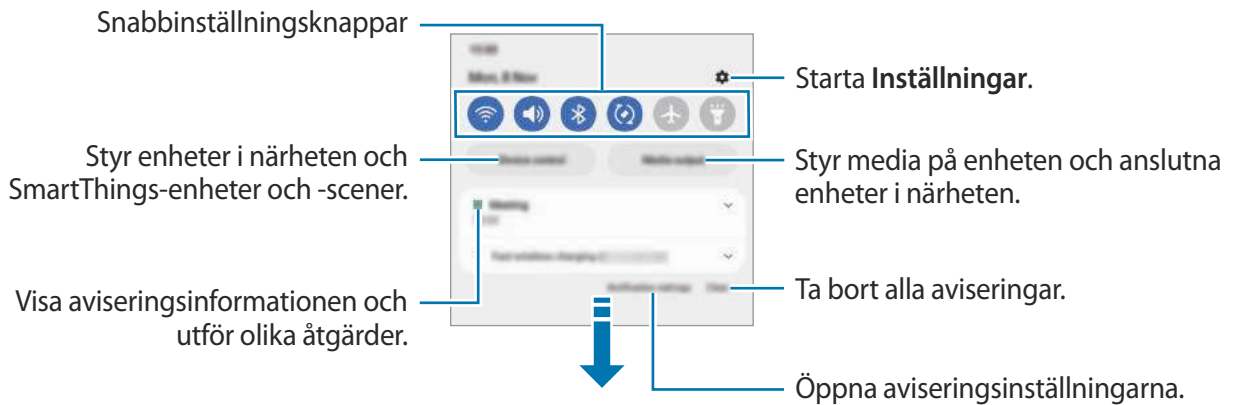

Använda snabbinställningsknapparna

Tryck lätt på snabbinställningsknapparna för att aktivera vissa funktioner. Dra nedåt på aviseringspanelen för att visa fler knappar. Tryck lätt på **+** för att lägga till fler knappar.

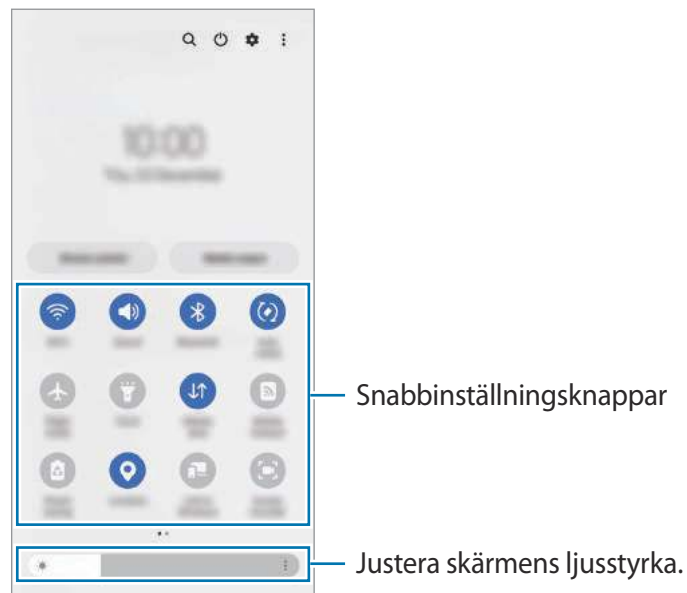

Om du vill ändra funktionsinställningar trycker du lätt på texten under varje knapp. Visa fler detaljerade inställningar genom att trycka på en knapp och hålla den nedtryckt.

Om du vill ändra ordning på knapparna trycker du lätt på  → **Redigeringsknappar**, trycker lätt på en knapp, håller den nedtryckt och drar den till en annan plats.

Styra medieuppspelning

Ta enkelt kontrollen över musik- eller videouppspelning med hjälp av mediefunktionen.

- 1 Öppna aviseringspanelen och tryck lätt på **Medieutdata**.
- 2 Tryck lätt på ikonerna på kontrollen för att styra uppspelningen.

Styra enheter i närheten

Starta snabbt och ta kontroll över anslutna enheter i närheten och SmartThings-enheter som används ofta och scener på aviseringspanelen.

- 1 Öppna aviseringspanelen och tryck lätt på **Enhetskontroll**.
Anslutna enheter i närheten och SmartThings-enheter och -scener kommer att visas.
- 2 Välj en enhet i närheten eller en SmartThings-enhet för att styra den, eller välj en scen för att starta den.

Skärmbild och skärminspelning

Skärmbild

Ta en skärmbild när du använder enheten och skriv på, rita på, beskär eller dela skärmbilden. Du kan ta en bild av den aktuella skärmen och det bläddringsbara området.

Hur tar man en skärmbild

Använd följande metoder för att ta en skärmbild. Du kan visa tagna skärmbilder i **Galleri**.





Metod 1) Ta bild med hjälp av knappar: Håll sidoknappen och volym ned-knappen intryckta samtidigt.

Metod 2) Ta bild genom att dra: Med kanten av din hand, dra handen åt höger eller vänster över skärmen.

- Det går inte att ta en skärmbild när vissa appar och funktioner används.
- Om funktionen för att ta en skärmbild genom att dra inte är aktiverad startar du appen **Inställningar**, trycker lätt på **Avancerade funktioner** → **Rörelser och gester** och sedan på **Dra handflatan för skärmbild** för att aktivera funktionen.





När du har tagit bilden kan du använda följande alternativ på verktygsfältet längst ner på skärmen:



- : Ta en bild av det aktuella innehållet och det dolda innehållet på en förlängd sida, t.ex. en webbsida. När du trycker på  bläddrar skärmen ned automatiskt och mer innehåll inkluderas i skärmbilden.
 - : Skriv eller rita på skärmbilden eller beskär ett område från skärmbilden. Du kan visa det beskurna området i **Galleri**.
 - **#**: Lägg till taggar i skärmbilden. Sök efter skärmbilder med taggar genom att trycka lätt på **Sök** längst upp på appskärmen och tryck lätt på **Skärmbilder** → **Q**. Du kan visa tagglistan och enkelt söka efter önskad skärmbild.
 - : Dela skärmbilden med andra.
-  Om alternativen inte visas på skärmbilden startar du appen **Inställningar**, trycker lätt på **Avancerade funktioner** → **Skärmbilder och skärminspelaren** och trycker sedan lätt på reglaget för **Verktygsfält för skärmbilder** för att aktivera funktionen.

Skärminspelning

Spela in skärmen medan du använder enheten.

- 1 Öppna aviseringspanelen, svep nedåt och tryck sedan lätt på  (**Skärminspel.**) för att aktivera funktionen.
- 2 Välj en ljudinställning och tryck lätt på **Spela in.**
Efter en nedräkning startas inspelningen.
 - Om du vill skriva eller rita på skärmen trycker du lätt på .
 - Tryck lätt på  för att visa S Pen-pekaren på skärmen. Du kan endast använda den här funktionen när S Pen har tagits bort från enheten. (Galaxy S22 Ultra)
 - Om du vill spela in skärmen med ett videoöverlägg av dig själv trycker du lätt på .
- 3 När du är klar med att spela in filmklippet trycker du lätt på .
Du kan visa videon i **Galleri**.

 Om du vill ändra skärminspelningsinställningarna startar du appen **Inställningar** och trycker lätt på **Avancerade funktioner** → **Skärmbilder och skärminspelaren**.

Ange text

Tangentbordslayout

Ett tangentbord visas automatiskt när du anger text.

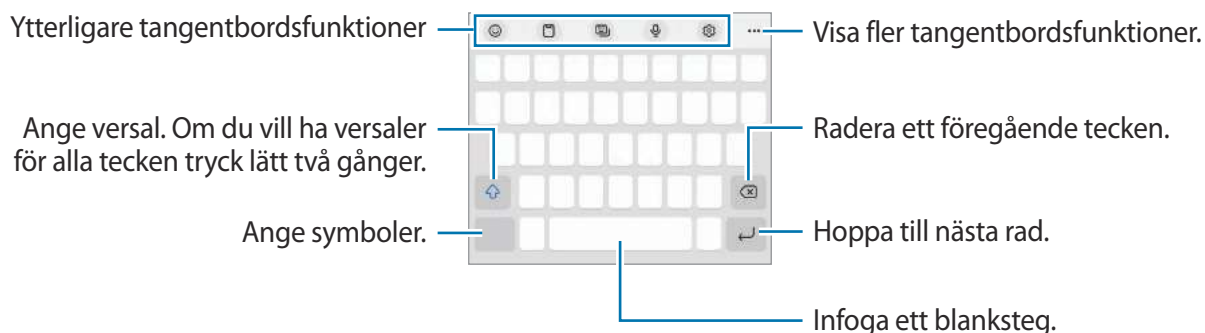

 Textinmatning stöds inte på vissa språk. Du bör ändra inmatningsspråket till ett av de språk som stöds.



Ändra inmatningsspråket

Tryck lätt på  → **Språk och typer** → **Hantera inmatningsspråk** och välj de språk som ska användas. När du väljer två eller fler språk kan du växla mellan inmatningsspråken genom att dra blankstegstangenten åt vänster eller höger.





Ändra tangentbordet

Tryck lätt på  i navigeringsfältet för att ändra tangentbordet.









Du ändrar tangentbordstyp genom att trycka på  → **Språk och typer**, välja ett språk och sedan välja den tangentbordstyp du vill ha.





-  • Om tangentbordsknappen () inte visas i navigeringsfältet, startar du appen **Inställningar**, trycker lätt på **Allmän hantering** → **Tangentbordslista och standard** och trycker sedan lätt på reglaget för **Tangentbordsknapp på navigeringsfält** för att aktivera funktionen.
- På ett 3 x 4-tangentbord har en tangent tre eller fyra tecken. Ange ett tecken genom att trycka lätt på motsvarande tangent upprepade gånger tills önskat tecken visas.

Ytterligare tangentbordsfunktioner

-  : Ange emojis, dekaler med mera. Du kan även ange dina emoji-dekaler som ser ut som dig. Se [Använda dina AR-emoji-dekaler i chattar](#) för mer information.
-  : Lägg till ett objekt från urklipp.
-  : Ändra tangentbordsläge.
-  : Ange text med rösten.
-  : Ändra tangentbordsinställningarna.

Tryck lätt på  för att använda fler tangentbordsfunktioner.



-  : Växla till handskriftsläge.
-  : Sök efter innehåll och ange det.
-  : Översätt text och ange den.
-  : Ange dina personuppgifter som registerats i Samsung Pass.
-  : Dela musiklänkar.
-  : Dela videolänkar.
-  : Ange emojis.
-  : Fäst animerade GIF-bilder.

-  /  /  : Ange dekaler.
-  : Ändra tangentbordsstorlek.
-  : Öppna textredigeringspanelen.



Vissa funktioner kanske inte är tillgängliga beroende på tjänsteleverantör eller modell.

Kopiera och klistra in

- 1 Håll ner texten.
- 2 Dra  eller  för att markera den önskade texten, eller tryck lätt på **Markera allt** för att markera all text.
- 3 Tryck lätt på **Kopiera** eller **Klipp ut**.
Den markerade texten kopieras till urklipp.
- 4 Tryck och håll nedtryckt där texten ska infogas och tryck sedan lätt på **Klistra in**.
Klistra in text du tidigare kopierat genom att trycka lätt på **Urklipp** och välja texten.

Appar och funktioner

Installera eller avinstallera appar

Galaxy Store

Köp och hämta appar. Du kan hämta appar som är specialanpassade för Samsung Galaxy-enheter. Starta appen **Galaxy Store**. Sök efter appar via kategori eller tryck lätt på **Q** för att söka med ett nyckelord.



- Den här appen kanske inte är tillgänglig beroende på tjänsteleverantör eller modell.
- Ändra inställningarna för automatisk uppdatering genom att trycka lätt på **Meny** →  → **Autoupdatera appar** och välj sedan ett alternativ.

Play Butik

Köp och hämta appar.

Starta appen **Play Butik**. Bläddra bland appar efter kategori eller sök efter appar med hjälp av nyckelord.



- Ändra inställningarna för automatisk uppdatering genom att trycka lätt på kontoikonen, trycka lätt på **Inställningar** → **Nätverksinställningar** → **Uppdatera appar automatiskt** och välj sedan ett alternativ.

Hantera appar

Avinstallera eller inaktivera appar

Tryck lätt på en app, håll nedtryckt och välj ett alternativ.

- **Avinstallera:** Avinstallera hämtade appar.
- **Inaktivera:** Inaktivera valda standardappar som inte kan avinstalleras från enheten.



- Vissa appar stöder eventuellt inte den här funktionen.

Aktivera appar

Starta appen **Inställningar**, tryck lätt på **Appar** →  → **Inaktiverat** → **OK**, välj en app och tryck sedan lätt på **Aktivera**.

Ange appbehörigheter

En del appar kan behöva behörighet för att få åtkomst till eller använda information på enheten för att fungera korrekt.

Om du vill visa inställningar för appbehörighet startar du appen **Inställningar** och trycker lätt på **Appar**. Välj en app och tryck lätt på **Behörigheter**. Du kan visa appens behörighetslista och ändra dess behörigheter.



Om du vill visa eller ändra inställningar för appbehörigheter efter behörighetskategori startar du appen **Inställningar** och trycker lätt på **Appar** →  → **Behörighetshanterare**. Välj ett objekt och välj en app.

 Om du inte ger apparna behörighet fungerar eventuellt inte apparnas grundläggande funktioner.

S Pen (Galaxy S22 Ultra)

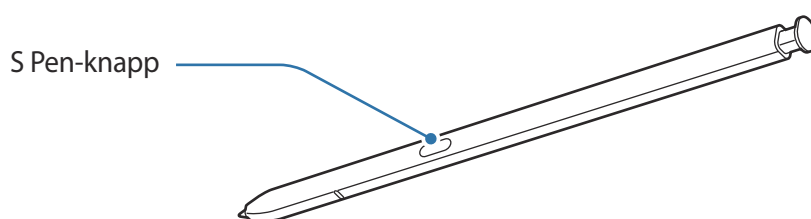
Använda din S Pen



-  • Böj inte och tryck inte för mycket med S Pen när du använder den. S Pen kan skadas och spetsen kan deformeras.
- Tryck inte hårt på skärmen med S Pen. Då kan pennspetsen deformeras.
-  • Om det finns en magnet nära enheten kan det hända att vissa S Pen-åtgärder, till exempel ladda eller trycka på pekskärmen, inte fungerar.
- Även om S Pen är helt urladdad kan du använda andra S Pen-funktioner, till exempel trycka på pekskärmen eller luftkommandofunktionerna.
- Om du använder S Pen i skarpa vinklar på skärmen kanske inte enheten förstår S Pen-åtgärderna.
- Om vatten tränger in i S Pen-skåran ska du försiktigt skaka bort vattnet från skåran innan du använder enheten igen.
- Om S Pen inte fungerar som den ska bör du ta med den till ett Samsung-servicecenter.

Dra ut din S Pen

Tryck på änden på din S Pen för att koppla bort den. Dra sedan ut din S Pen ur skåran. Förvara S Pen genom att föra in den i skåran igen och trycka på den tills den klickar på plats.

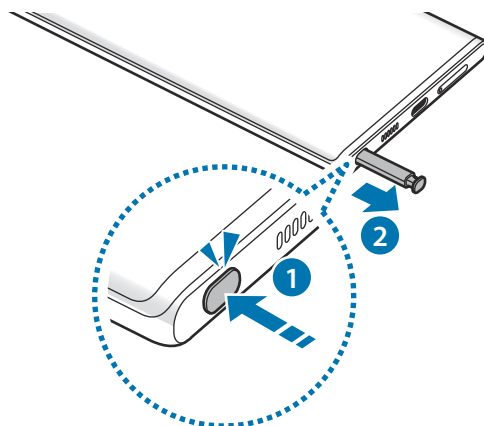

Ladda S Pen

S Pen måste laddas innan du kan styra appar på distans med hjälp av S Pen-knappen.

Laddningen börjar när du sätter din S Pen i skåran.



Om funktionen Luftåtgärder är inaktiverad laddas S Pen endast medan enheten laddas.

Luftåtgärder

Styr appar på distans genom att använda den S Pen som är ansluten till din enhet med Bluetooth Low Energy (BLE).

Du kan till exempel starta appar snabbt, till exempel kameraappen, genom att trycka och hålla ner S Pen-knappen. Medan du använder kameraappen kan du även ta en bild genom att trycka på knappen en gång. Medan du spelar upp musik kan du höja volymen om du lyfter upp S Pen samtidigt som du håller S Pen-knappen nedtryckt och sänka volymen om du sänker den.



- S Pen måste laddas innan du kan använda funktionen Luftåtgärder. Se [Ladda S Pen](#) för mer information.
- När du tar bort S Pen från skåran visas ikonen  i statusfältet. Om S Pen är urladdad eller långt ifrån enheten, eller om det finns hinder eller yttre störningar mellan S Pen och enheten, kopplas S Pen bort från enheten och ikonen blir grå (). För att använda funktionen Luftåtgärder på nytt, anslut S Pen till enheten genom att sätta tillbaka S Pen i skåran.

Ta foton med S Pen

Även om du tar foton med din enhet på avstånd kan du enkelt ta foton genom att trycka på S Pen-knappen utan att ställa in en timer.

- 1 Starta appen **Inställningar**, tryck lätt på **Avancerade funktioner** → **S Pen** → **Luftåtgärder** och tryck sedan lätt på reglaget för att aktivera funktionen.
- 2 Starta appen **Kamera**.
- 3 Tryck en gång på S Pen-knappen för att ta en bild.
 - Ta en serie bilder genom att hålla S Pen-knappen nedtryckt.
 - Ändra fotograferingsläge genom att flytta S Pen åt höger eller vänster samtidigt som du håller S Pen-knappen nedtryckt.
 - Växla mellan kameror genom att trycka på S Pen-knappen två gånger.

Ändra appar eller funktioner som ska användas

Ändra appen, funktionen eller åtgärderna som du vill använda med S Pen-funktionen. Starta appen **Inställningar** och tryck på **Avancerade funktioner** → **S Pen** → **Luftåtgärder**.

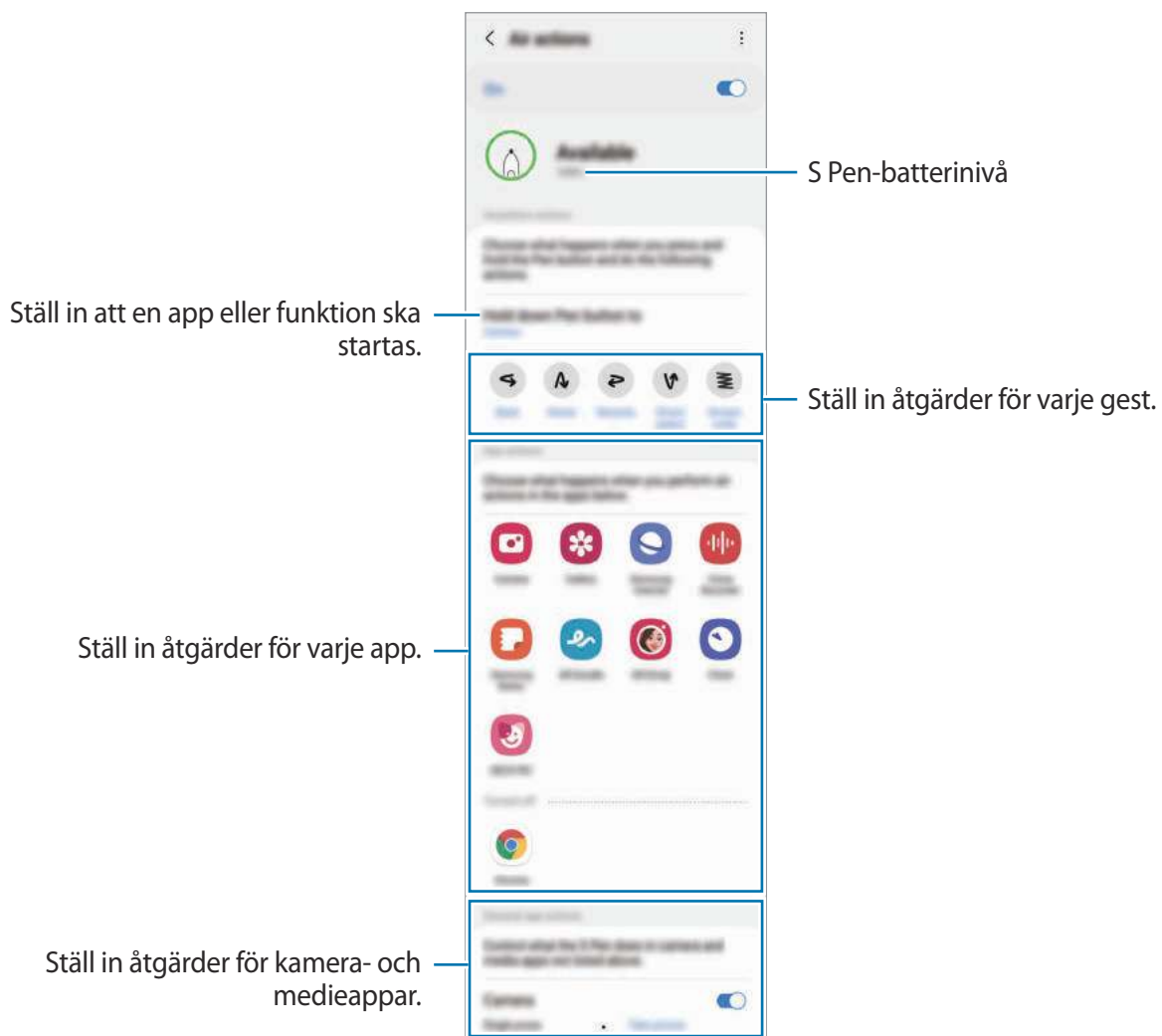

Återställa din S Pen

Om S Pen har anslutningsproblem eller om S Pen-anslutningen bryts ofta ska du återställa S Pen och ansluta den igen.

Sätt i S Pen i skåran. Öppna sedan inställningsskärmen för Lufttågärder och tryck lätt på  → Återställ S Pen.



- Du kan endast ansluta S Pen som är godkända av Samsung och som stöder Bluetooth Low Energy (BLE).
- Ta inte ur S Pen från enheten när den ansluter. Detta avbryter processen.

Luftkommando

Luftkommando är en meny som tillhandahåller S Pen-funktioner och snabbåtkomst till ofta använda appar.

Öppna luftkommandopanelen genom att dra ut S Pen ur skåran eller hålla S Pen över skärmen och trycka på S Pen-knappen. Du kan även trycka lätt på luftkommandoikonen () med S Pen.

Välj en funktion eller app på Luftkommandopanelen.



- När skärmen är avstängd eller låst med en skärmlåsmetod öppnas inte luftkommandopanelen när du drar ut S Pen.

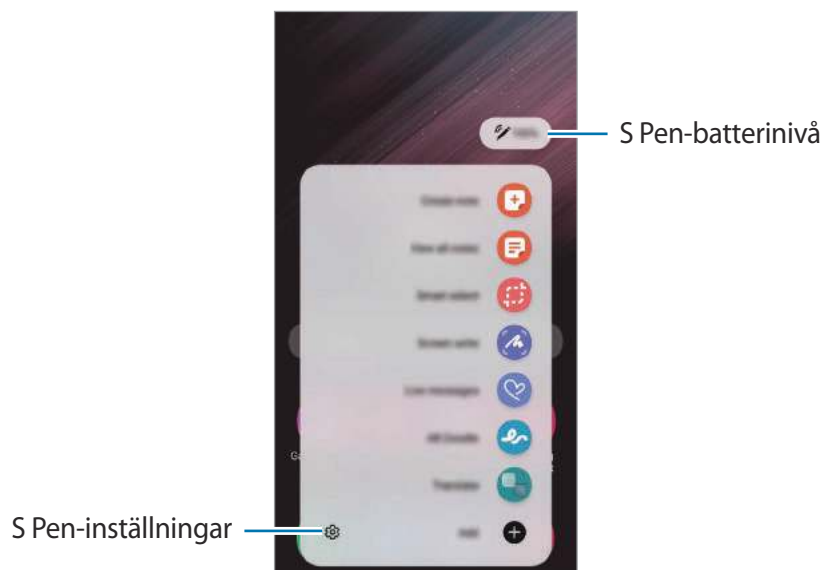

- **Skapa anteckning:** Skapa enkelt anteckningar i ett popup-fönster. Du kan även starta den här funktionen genom att dubbeltrycka på skärmen samtidigt som du håller S Pen-knappen intryckt. Se [Samsung Notes](#) för mer information.

- **Visa alla anteckningar:** Visa alla anteckningar i appen **Samsung Notes**.
- **Smart markering:** Använd S Pen för att välja ett område och utföra åtgärder som att dela eller spara. Se [Smart markering](#) för mer information.
- **Skärmskrivning:** Ta skärmbilder för att skriva eller rita på dem eller beskär ett område från skärmbilden. Du kan även ta en bild av det aktuella innehållet och det dolda innehållet på en förlängd sida, t.ex. en webbsida. Se [Skärmskrivning](#) för mer information.
- **Livemeddelanden:** I stället för ett sms kan du skapa och skicka ett unikt meddelande genom att spela in dina rörelser när du skriver eller ritar ett livemeddelande och spara det som en animerad fil. Se [Livemeddelanden](#) för mer information.
- **AR-klotter:** Spela in roliga videor med virtuell handskrift eller virtuella teckningar på ansikten eller någon annanstans. Se [AR-klotter](#) för mer information.
- **Översätt:** Håll S Pen över ett ord för att översätta det. Se [Översätt](#) för mer information.
- **PENUP:** Publicera dina konstverk, se andra personers konstverk och få användbara rittips.
- **Bixby Vision:** Använd Bixby Vision-funktionerna för att söka efter liknande bilder, identifiera och översätta text med mera. Se [Bixby Vision](#) för mer information.
- **Förstora:** Håll S Pen över ett område på skärmen för att förstora det.
- **Blick:** Förminska en app till en miniatyr och håll S Pen över miniatyren för att öppna appen i helskämsvy. Se [Blick](#) för mer information.
- **Färglägga:** Lägg till färger på bilder i PENUP med hjälp av S Pen.
- **Skriv i kalender:** Starta appen **Kalender** och skriv eller rita på skärmen. Se [Skriv i kalender](#) för mer information.
- **Lägg till:** Lägg till genvägar till ofta använda appar på luftkommandopanelen.

Luftkommandoikon

När luftkommandopanelen är stängd förblir luftkommandoikonen på skärmen. Du kan öppna luftkommandopanelen genom att trycka lätt på ikonen med S Pen.

Om du vill flytta ikonen drar du  till en ny plats.

Om du vill ta bort ikonen drar du  till **Ta bort** längst upp på skärmen.

Om luftkommandoikonen inte visas på skärmen startar du appen **Inställningar** trycker lätt på **Avancerade funktioner** → **S Pen** och trycker sedan på reglaget för **Visa luftkommandoikonen** för att aktivera funktionen.

När du använder appar som stöder funktionen Luftåtgärder kan du visa åtgärder som är tillgängliga med varje app genom att hålla S Pen över luftkommandoikonen.

Smart markering

Använd S Pen för att markera ett område och utföra åtgärder som att dela eller spara. Du kan också välja en del av en video och spara den som GIF-animation.

- 1 När det finns innehåll som du vill kopiera, t.ex. en del av en bild, öppnar du luftkommandopanelen och trycker lätt på **Smart markering**.
- 2 Välj önskad formikon i verktygsfältet och dra S Pen över det innehåll du vill välja.

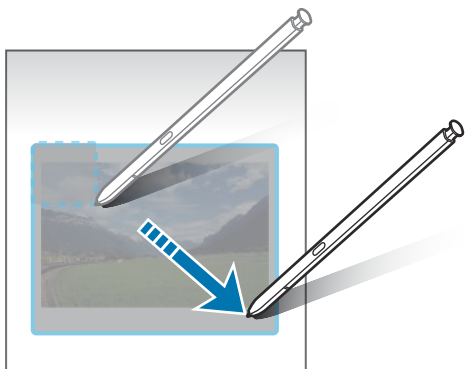

- 3 Välj ett alternativ som du vill använda med det valda området.
 - **Fäst/infoga:** Fäst det valda området på skärmen. Du kan även infoga bilden i andra appar, som **Samsung Notes**. Tryck lätt och håll nedtryckt på bilden och dra den till den andra appens skärm.
 - 🔄: Ändra automatiskt utseendet på det valda området.
 - ✎: Skriv eller rita på det valda området.
 - T: Extrahera text från det valda området.
 - 📄: Dela det valda området med andra.
 - 📁: Spara det valda området i **Galleri**.

Spela in ett område från en video

När du spelar upp en video väljer du ett område och spelar in det som en GIF-animering.

- 1 När det finns innehåll som du vill spela in under videouppspelning öppnar du luftkommandopanelen och trycker lätt på **Smart markering**.
- 2 I verktygsfältet trycker du lätt på .
- 3 Justera det inspelade områdets position och storlek.

Justera positionen.

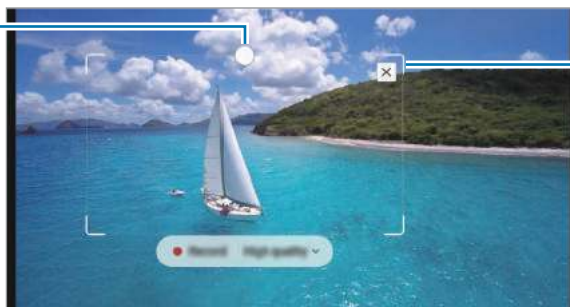

Dra i ett hörn av bilden för att byta storlek.





- 4 Tryck på **Media** för att börja spela in.



- Innan du börjar spela in en video bör du kontrollera att den spelas upp.
- Maximal tid som du kan spela in ett område från videon visas på skärmen.
- När du spelar in ett område från en video spelas inte ljudet in.

- 5 Tryck lätt på **Stoppa** för att sluta spela in.

- 6 Välj ett alternativ som du vill använda med det valda området.

-  : Skriv eller rita på det valda området. Tryck lätt på  för att visa resultatet innan du sparar filen.
-  : Dela det valda området med andra.
-  : Spara det valda området i **Galleri**.

Skärmskrivning

Ta skärmbilder för att skriva eller rita på dem eller beskär ett område från skärmbilden.

- 1 När det finns innehåll som du vill kopiera öppnar du luftkommandopanelen och trycker lätt på **Skärmskrivning**.

Den aktuella skärmen kopieras automatiskt och redigeringsverktygsfältet visas.

- 2 Skriv ett memo på en skärmbild.

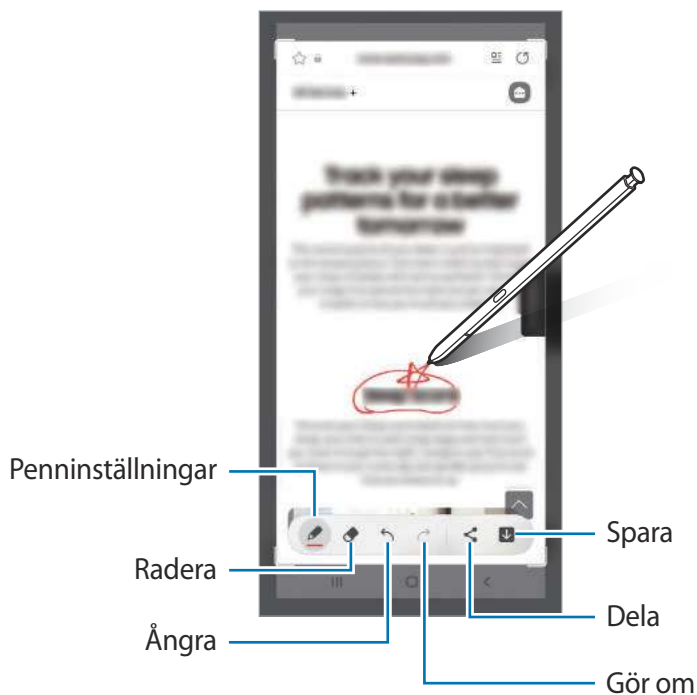

- 3 Dela eller spara skärmbilden.

Du kan visa tagna skärmbilder i **Galleri**.

 Det går inte att ta en skärmbild vid användning av vissa appar.

Livemeddelanden

I stället för sms kan du skapa och skicka ett unikt meddelande genom att spela in dina åtgärder när du skriver eller ritar ett livemeddelande och spara det som en animerad fil.

- 1 När du vill skicka ett animerat meddelande öppnar du luftkommandopanelen och trycker lätt på **Livemeddelanden**.
- 2 Anpassa bakgrundsbilden och tryck lätt på **Klar** eller **Börja rita**.
- 3 Skriv eller rita på livemeddelandeskärmen.

Ändra filformat.

Penninställningar

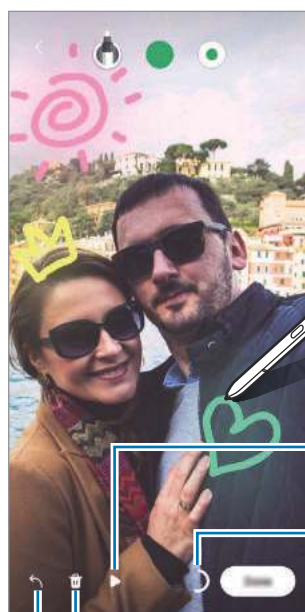

Förhandsgranskning

Inmatningsgräns för meddelande





Börja om på nytt.

Ångra

- 4 Tryck lätt på **Klar**.
Livemeddelandet kommer att sparas i **Galleri** som en animerad GIF-fil eller en video.
- 5 Tryck lätt på **Dela** och välj en metod.

Översätt

Håll S Pen över den text du vill översätta. Enheterna i texten kommer även att konverteras.

- 1 När det finns text som du vill översätta öppnar du luftkommandopanelen och trycker lätt på **Översätt**.
- 2 Välj språk på översättningspanelen längst upp på skärmen.
Du kan ändra texten till ord eller meningar genom att trycka lätt på  eller .
- 3 Håll S Pen över den text du vill översätta eller den enhet du vill konvertera.
Då visas den översatta texten. Om du vill lyssna på originaltextens uttal trycker du lätt på . Det är inte säkert att ikonen  visas beroende på det språk du väljer.

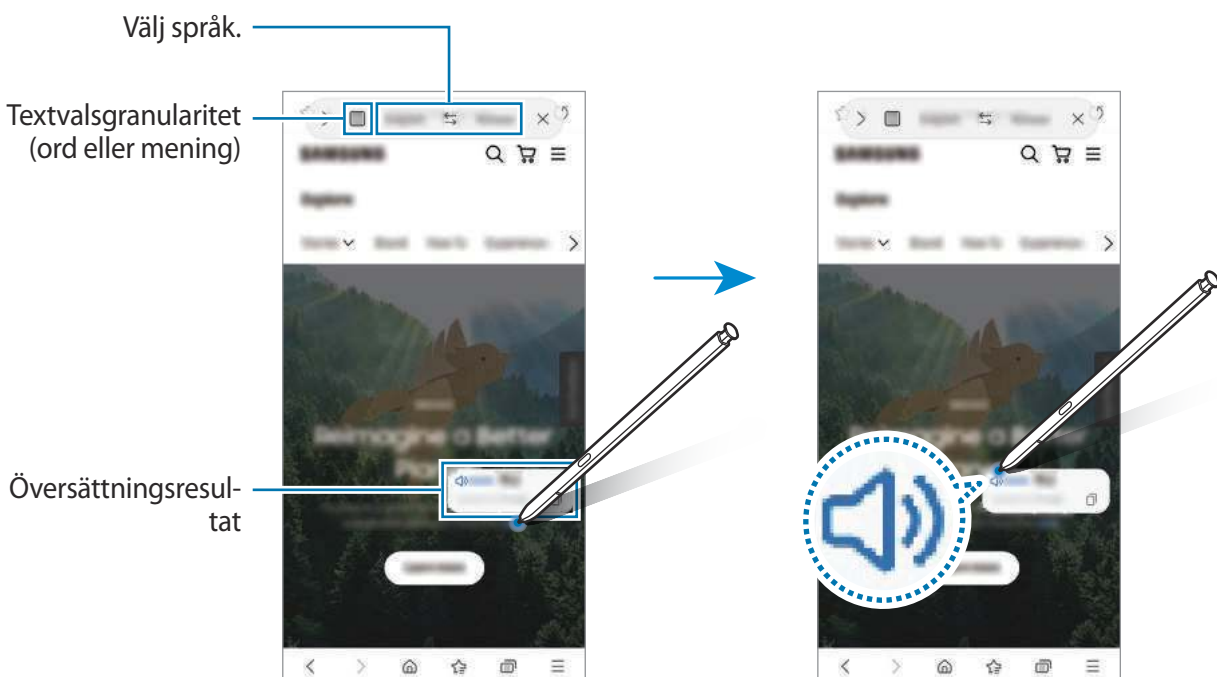

-  • Den här funktionen stöder inte alla språk.
- Den här funktionen är endast tillgänglig när identifierbar text finns på skärmen.

Bixby Vision

När du håller S Pen över innehållet identifieras innehållet och tillgängliga sökikoner visas. Använd funktionerna för att söka efter liknande bilder, identifiera och översätta text med mera. Se [Bixby Vision](#) för mer information.

- 1 Om det finns en bild du vill söka efter relevant information för eller extrahera text från öppnar du luftkommandopanelen och trycker lätt på **Bixby Vision**.
- 2 Håll S Pen över relevant innehåll. När de tillgängliga alternativen visas på skärmen väljer du det alternativ du vill ha.



Blick

Förminska en app till en miniatyr och håll S Pen över miniatyren för att öppna appen i helskrämsvy.

Du kan t.ex. starta en kartapp, öppna luftkommandopanelen och sedan trycka lätt på **Blick**. Appen förminskas då till en miniatyr längst ned på skärmen. När du surfar på nätet håller du S Pen över miniatyren för att öppna kartappen i helskrämsläge och snabbt söka efter platser.

Ta bort S Pen från skärmen för att förminska appen till en miniatyr igen.

Om du vill stänga den minimerade appen trycker du lätt på miniatyren och håller nedtryckt och drar den till **Ta bort** längst upp på skärmen.



Skriv i kalender

Fyll i dina planer snabbt och enkelt genom att skriva eller rita på kalenderskärmen.

Öppna luftkommandopanelen, tryck lätt på **Skriv i kalender** och fyll sedan i dina planer i kalendern. När du är klar trycker du lätt på **Spara**. Redigera genom att trycka lätt på .

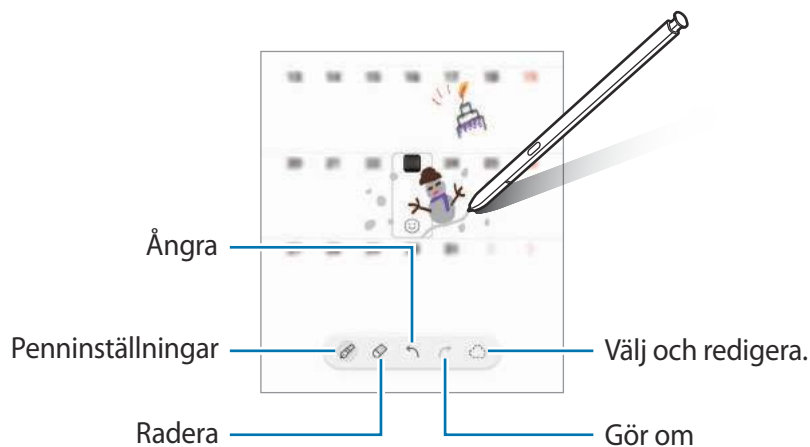

S Pen till text

Du kan ställa in enheten att konvertera allt du skriver med S Pen till text.

1 Starta appen **Inställningar**, tryck lätt på **Avancerade funktioner** → **S Pen** → **S Pen till text** och tryck sedan lätt på reglaget för att aktivera funktionen.

 För att visa hur du redigerar text med S Pen, tryck lätt på **Lär dig redigera med S Pen**.

2 Skriv text i ett textinmatningsfält, t.ex. ett sökfält eller ett adressfält, med hjälp av S Pen. Handskriften kommer att konverteras till text.

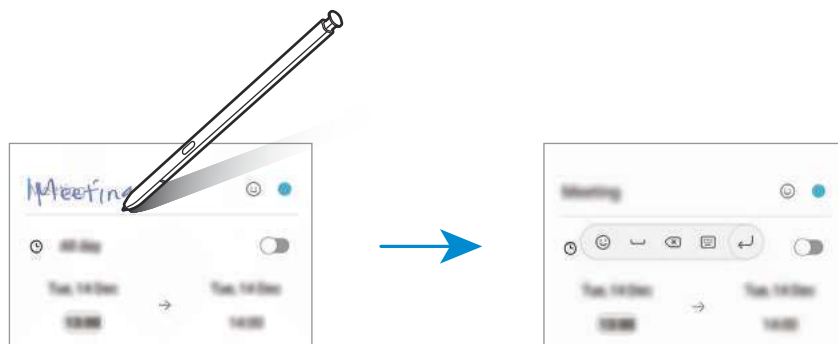

Luftvy

Håll S Pen över ett objekt på skärmen för att förhandsgranska innehåll eller visa information i ett popup-fönster.

I vissa appar visas åtgärdsknappar i förhandsgranskningsfönstret.

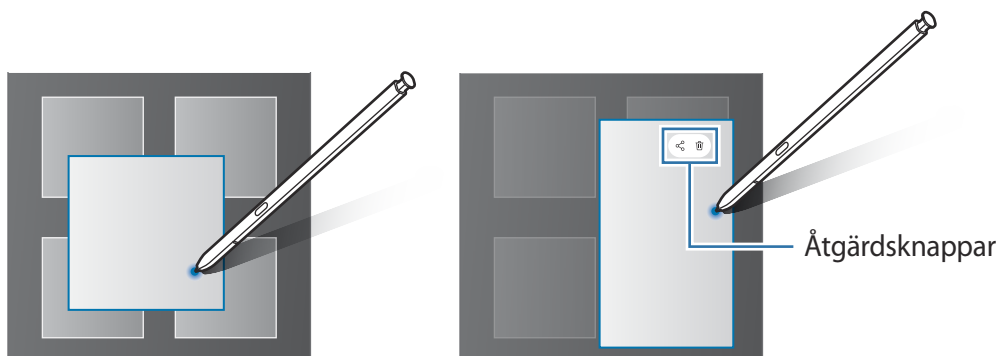

Om den här funktionen inte är aktiverad startar du appen **Inställningar**, trycker lätt på **Avancerade funktioner** → **S Pen** och trycker sedan lätt på reglaget för **Luftvy** för att aktivera funktionen.

Penmarkering

Samtidigt som du trycker på och håller ned S Pen-knappen drar du S Pen över text eller objekt för att välja flera objekt eller text. Du kan också kopiera och klistra in de valda objekten eller den valda texten i en annan app eller dela dem med andra.

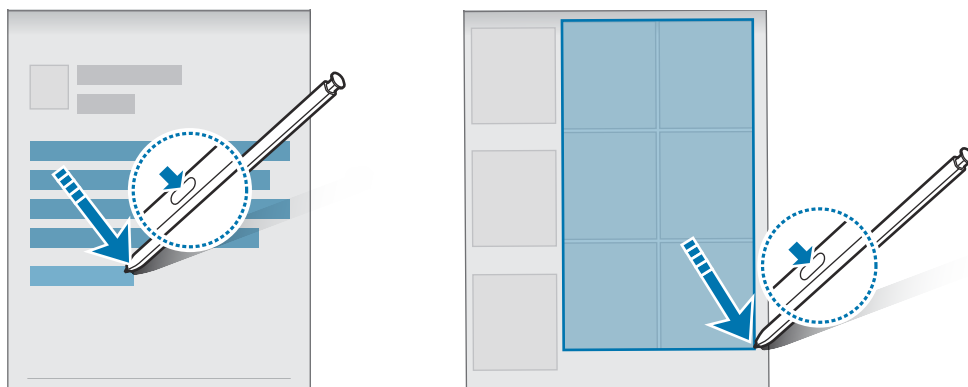

Skärm av-memo

Du kan skapa memon snabbt genom att skriva på skärmen utan att slå på den.

Med skärmen avstängd drar du ut S Pen eller håller S Pen över skärmen och trycker på S Pen-knappen.

När du trycker lätt på **Spara** eller för in S Pen i skåran igen när du har skrivit ett memo sparas memot i **Samsung Notes**.

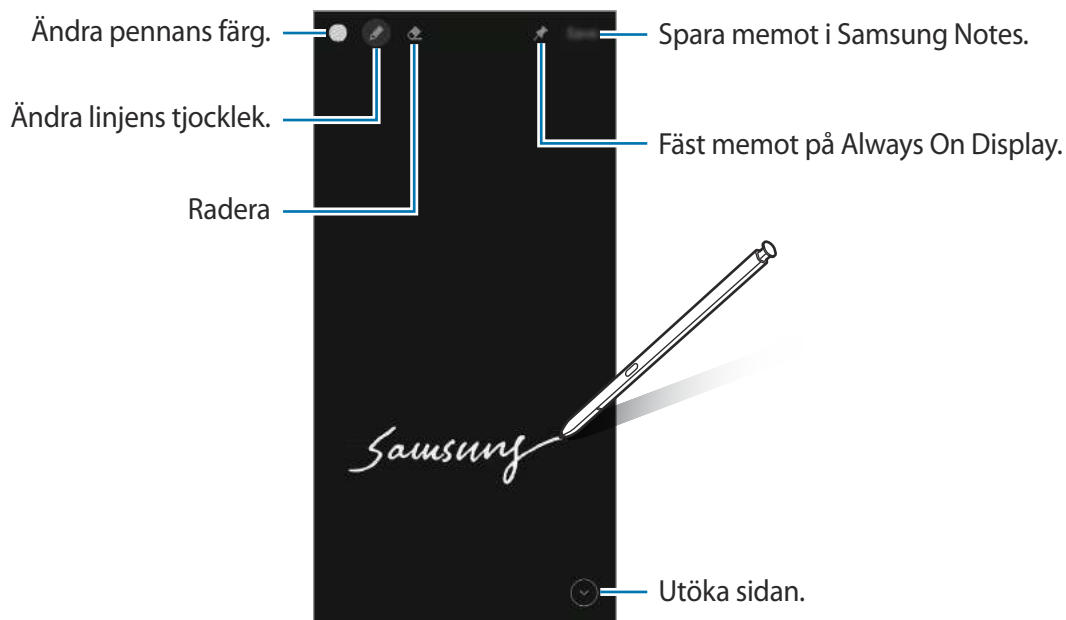



Om den här funktionen inte är aktiverad startar du appen **Inställningar**, trycker lätt på **Avancerade funktioner** → **S Pen** och trycker sedan lätt på reglaget för **Skärm av-memo** för att aktivera funktionen.

Fästa ett memo på Always On Display

Om du vill fästa ett memo på Always On Display trycker du lätt på  → **Fäst på Always On Display**. Det fästa memot sparas inte automatiskt.

Om du vill redigera det fästa memot dubbeltrycker du lätt på memot. Om du fäster det redigerade memot på Always On Display igen kommer originalmemot att sparas i **Samsung Notes**.

Minimera det fästa memot genom att dubbeltrycka lätt på . Memot visas då som ikonen  på Always On Display. Visa memot igen genom att dubbeltrycka lätt på .

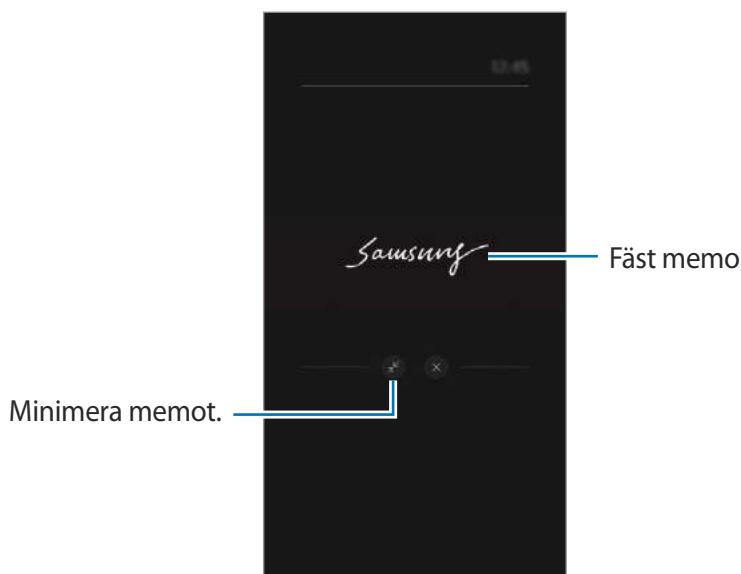

 Om du inte utför några åtgärder under en viss tidsperiod efter att du har öppnat ett memo minimeras memot automatiskt.

Låsa upp skärmen med S Pen

Om skärmen låses medan S Pen är ansluten kan du låsa upp skärmen genom att trycka på S Pen-knappen.

- 1 Starta appen **Inställningar** och tryck på **Avancerade funktioner** → **S Pen** → **Lås upp med S Pen**.
- 2 Tryck lätt på **Använd Lås upp med S Pen** → **OK**.
Nu kan du låsa upp skärmen genom att trycka på S Pen-knappen.



-  • Funktionen **Använd Lås upp med S Pen** är endast tillgänglig när skärmlåsmetoden är aktiverad.
- Om du vill använda den här funktionen måste din S Pen vara ansluten till en mobil enhet.

Telefon

Inledning

Ring eller besvara röst- och videosamtal.

Ringa samtal

- 1 Starta appen **Telefon** och tryck lätt på **Knappsats**.
- 2 Ange ett telefonnummer.
- 3 Tryck lätt på  för att ringa ett röstsamtal eller på  eller  för att ringa ett videosamtal.

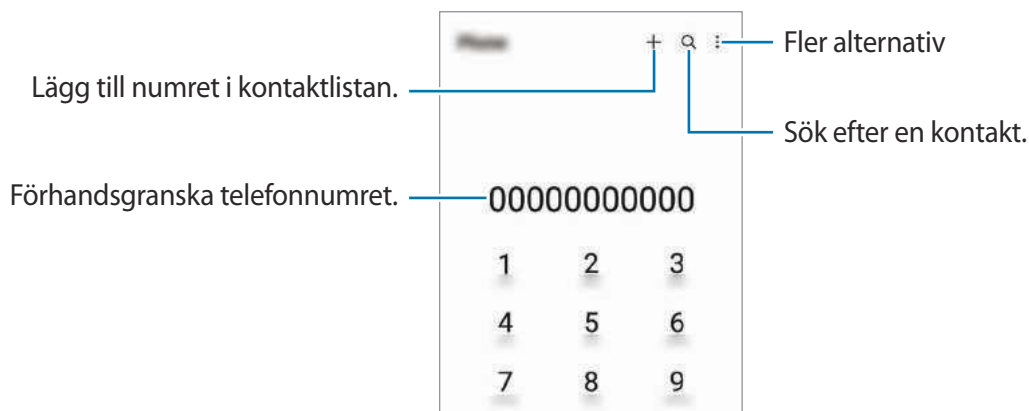

Ringa samtal från samtalsloggar eller kontaktlistor

Starta appen **Telefon**, tryck lätt på **Senaste** eller **Kontakter** och dra sedan åt höger på en kontakt eller ett telefonnummer för att ringa ett samtal.

Om funktionen är inaktiverad, tryck lätt på  → **Inställningar** → **Andra samtalsinställningar** och tryck sedan lätt på reglaget för **Svep för att ringa eller SMS:a** för att aktivera funktionen.

Använda kortnummer

Ange ett kortnummer genom att starta appen **Telefon**, trycka lätt på **Knappsats** eller **Kontakter** →  → **Kortnummer**, välja ett kortnummer och sedan ange ett telefonnummer.

Ring ett samtal genom att hålla ned ett kortnummer på knappsatsen. För kortnummer 10 och uppåt trycker du lätt på den första siffran/de första siffrorna och trycker sedan lätt på den sista siffran och håller nedtryckt.

Om du till exempel anger numret **123** som ett kortnummer trycker du lätt på **1**, trycker lätt på **2** och trycker sedan på **3** och håller nedtryckt.

Ringa ett utrikessamtal

- 1 Starta appen **Telefon** och tryck lätt på **Knappsats**.
- 2 Tryck lätt på **0** och håll nedtryckt tills tecknet + visas.
- 3 Ange landsnummer, riktnummer och telefonnummer och tryck sedan lätt på .

Ta emot samtal

Besvara ett samtal

Vid ett inkommande samtal drar du  utanför den stora cirkeln.

Avvisa ett samtal

Vid ett inkommande samtal drar du  utanför den stora cirkeln.

Om du vill skicka ett meddelande när du avvisar ett inkommande samtal, drar du fältet **Skicka meddelande** uppåt och väljer ett meddelande att skicka.

Skapa olika avvisningsmeddelanden genom att starta appen **Telefon**, trycka lätt på  → **Inställningar** → **Snabbavvisningsmeddelanden**, skriva ett meddelande och sedan trycka lätt på **+**.

Blockera telefonnummer

Blockera samtal från specifika nummer som du har lagt till i din blockeringslista.

- 1 Starta appen **Telefon** och tryck lätt på  → **Inställningar** → **Blockera nummer**.
- 2 Tryck lätt på **Senaste** eller **Kontakter**, välj kontakter eller telefonnummer och tryck sedan lätt på **Klar**. Ange ett nummer manuellt genom att trycka lätt på **Lägg till telefonnummer**, ange ett telefonnummer och sedan trycka lätt på **+**.

När blockerade nummer försöker kontakta dig får du inga aviseringar. Samtalen loggas i samtalsloggen.

 Du kan även blockera inkommande samtal från personer som inte visar sina nummer. Tryck lätt på reglaget för **Blockera okända/privata nummer** för att aktivera funktionen.

Alternativ under samtal

- **Lägg till samtal:** Ring ett andra samtal. Det första samtalet parkeras. När du avslutar det andra samtalet återupptas det första samtalet.
- **Parkera samtalet:** Parkera ett samtal.
- **Bluetooth:** Växla till ett Bluetooth-headset om ett sådant har anslutits till enheten.
- **Högtalare:** Aktivera eller inaktivera högtalartelefonen. Håll enheten på avstånd från öronen när du använder högtalartelefonen.
- **Ljud av:** Stäng av mikrofonen så att motparten inte kan höra dig.
- **Knappsats/Dölj:** Öppna eller stäng knappsatsen.
-  : Avsluta det aktuella samtalet.
- **Kamera:** Under ett videosamtal kan du stänga av kameran så att motparten inte kan se dig.
- **Växla:** Under ett videosamtal kan du växla mellan den främre och bakre kameran.



Vissa funktioner kanske inte är tillgängliga beroende på tjänsteleverantör eller modell.

Kontakter

Inledning

Skapa nya kontakter eller hantera kontakter på enheten.

Lägga till kontakter

Skapa en ny kontakt

- 1 Starta appen **Kontakter** och tryck lätt på **+**.
- 2 Välj en lagringsplats.
- 3 Ange kontaktinformationen och tryck lätt på **Spara**.

Importerera kontakter

Lägg till kontakter genom att importera dem från andra lagringar till din enhet.

- 1 Starta appen **Kontakter** och tryck lätt på **☰** → **Hantera kontakter** → **Importer/exportera kontakter** → **Importera**.
- 2 Följ anvisningarna på skärmen för att importera kontakter.

Synkronisera kontakter med dina webbkonton





Synkronisera enhetens kontakter med de onlinekontakter som finns sparade på dina webbkonton, t.ex. ditt Samsung account.

- 1 Starta appen **Inställningar**, tryck lätt på **Konton och säkerhetskop.** → **Hantera konton** och välj det konto du vill synkronisera med.
- 2 Tryck lätt på **Synka kontot** och tryck lätt på reglaget för **Kontakter** för att aktivera funktionen.

Söka efter kontakter

Starta appen **Kontakter**. Tryck lätt på  sökfältet längst upp i kontaktlistan och ange sökkriterier.

Tryck lätt på kontakten. Vidta sedan en av följande åtgärder:

-  : Ring ett röstsamtal.
-  /  : Ring ett videosamtal.
-  : Skriv ett meddelande.
-  : Skriv ett e-postmeddelande.

Ta bort kontakter

1 Starta appen **Kontakter** och tryck lätt på  → **Radera kontakter**.

2 Markera kontakter och tryck lätt på **Radera**.

Om du vill ta bort kontakter en och en trycker du lätt på en kontakt i kontaktlistan och trycker lätt på **Mer** → **Radera**.

Dela kontakter

Du kan dela kontakter med andra genom att använda olika delningsalternativ.

1 Starta appen **Kontakter** och tryck lätt på  → **Dela kontakter**.

2 Markera kontakter och tryck lätt på **Dela**.

3 Välj en delningsmetod.

Skapa grupper

Du kan lägga till grupper, som familj eller vänner, och hantera kontakter efter grupp.

1 Starta appen **Kontakter** och tryck lätt på  → **Grupper** → **Skapa grupp**.

2 Följ anvisningarna på skärmen för att skapa en grupp.

Slå ihop dubbla kontakter

Om din kontaktlista innehåller dubblettkontakter kan du slå ihop dem till en för att göra kontaktlistan smidigare att hantera.

1 Starta appen **Kontakter** och tryck lätt på  → **Hantera kontakter** → **Slå samman kontakter**.

2 Markera kontakter och tryck lätt på **Koppla ihop**.



Meddelanden

Inledning

Skicka och visa meddelanden efter konversation.

Du kan bli tvungen att betala ytterligare avgifter för att skicka eller ta emot meddelanden vid roaming.

Skicka meddelanden

- 1 Starta appen **Meddelanden** och tryck lätt på .
- 2 Ange mottagare och skriv ett meddelande.
Om du vill spela in och skicka ett röstmeddelande, trycker du på och håller in , säg ditt meddelande och låta på fingret. Inspelningsikonen visas bara när meddelandeinmatningsfältet är tomt.
- 3 Tryck lätt på  för att skicka meddelandet.

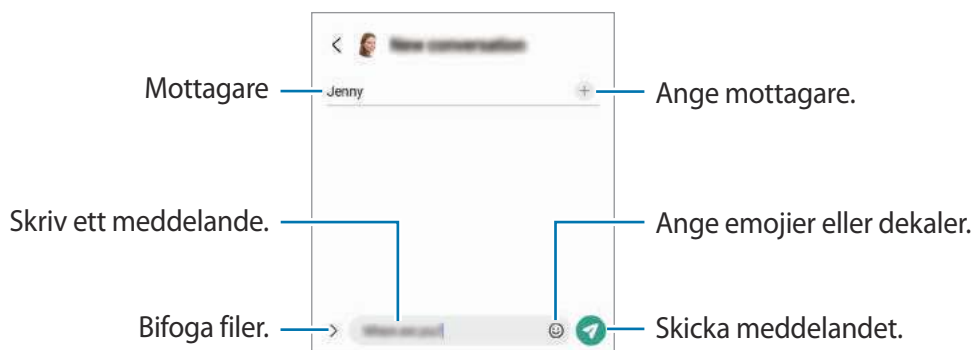

Visa meddelanden

- 1 Starta appen **Meddelanden** och tryck lätt på **Konversationer**.
- 2 Välj en kontakt eller ett telefonnummer i meddelandelistan.
 - Om du vill svara på meddelandet trycker du lätt på meddelandeinmatningsfältet, skriver meddelandet och trycker sedan lätt på .
 - Om du vill justera teckenstorleken, för två fingrar ifrån varandra eller nyp ihop på skärmen.

Sortera meddelanden

Du kan sortera meddelanden efter kategori och hantera dem enkelt.

Starta appen **Meddelanden** och tryck lätt på **Konversationer** → .

Om kategorialternativet inte visas trycker du lätt på  → **Inställningar** och på reglaget för **Samtalskategorier** för att aktivera funktionen.

Radera meddelanden

Ta bort ett meddelande genom att hålla det nedtryckt och sedan trycka lätt på **Ta bort**.

Ändra meddelandeinställningar

Starta appen **Meddelanden** och tryck lätt på  → **Inställningar**. Du kan blockera oönskade meddelanden, ändra aviseringsinställningar med mera.

Internet

Sök efter information på internet och bokmärk dina favoritwebbsidor för att enkelt komma åt dem.

- 1 Starta appen **Internet**.
- 2 Ange webbadressen eller ett nyckelord och tryck sedan lätt på **Gå**.

Visa verktygsfälten genom att dra nedåt en aning på skärmen med fingret.

Om du snabbt vill växla mellan flikar drar du åt höger eller vänster i adressfältet.

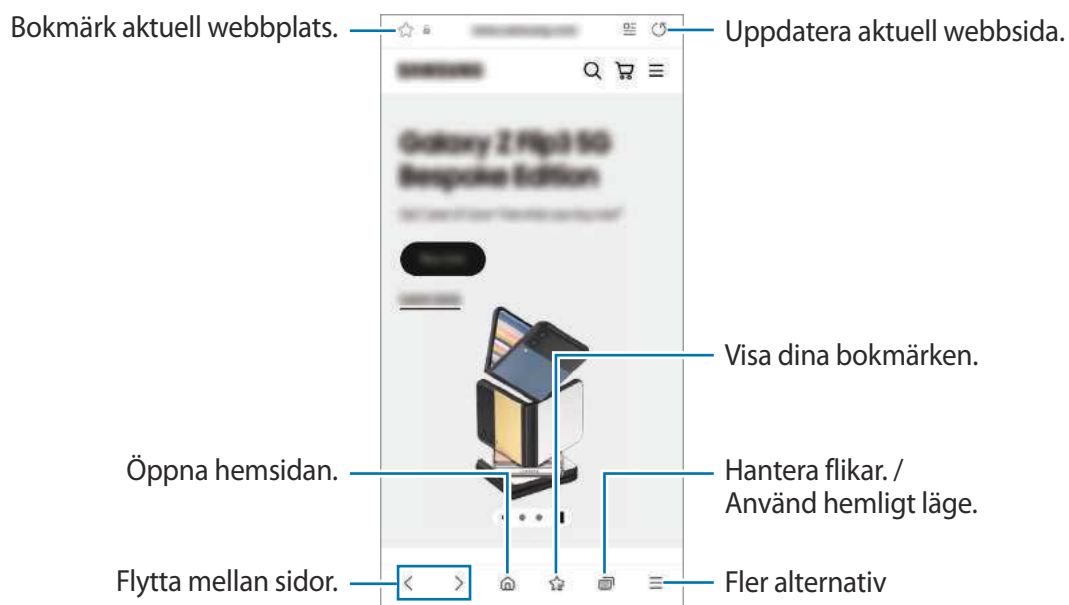

Använda hemligt läge

Om du anger ett lösenord för hemligt läge kan du förhindra att andra ser din sökhistorik, webbläsarhistorik, bokmärken och sparade sidor.

1 Tryck lätt på  → **Slå på Hemligt läge**.

2 Tryck lätt på reglaget för **Lås Hemligt läge** för att aktivera funktionen, tryck lätt på **Start** och ange sedan ett lösenord för hemligt läge.

I det hemliga läget ändrar enheten färg på verktygsfälten. Du inaktiverar det hemliga läget genom att trycka lätt på  → **Stäng av Hemligt läge**.

 I det hemliga läget kan du inte använda vissa funktioner som att ta en skärmbild.

Kamera

Inledning

Ta bilder och spela in videor med olika lägen och inställningar.

Kameraetik

- Ta inte bilder och spela inte in videor av andra personer utan deras samtycke.
- Ta inte bilder och spela inte in videor där det är förbjudet enligt lag.
- Ta inte bilder och spela inte in videor där du kan göra intrång i människors privatliv.

Ta bilder

1 Starta appen **Kamera**.

Du kan även starta appen genom att trycka på sidoknappen två gånger snabbt eller genom att dra  till vänster på den låsta skärmen.

 • Vissa kamerafunktioner är inte tillgängliga när du startar appen **Kamera** från den låsta skärmen eller om skärmen är avstängd när skärmlåsningssmetoden är aktiverad.

- Kameran stängs automatiskt av när den inte används.
- Vissa metoder kanske inte är tillgängliga beroende på tjänsteleverantör eller modell.

2 Tryck lätt på bilden på förhandsgranskningsskärmen där kameran ska fokusera.

Dra i justeringslisten som visas ovanför eller under den cirkelformade ramen för att justera bildernas ljusstyrka.

3 Tryck lätt på för att ta en bild.

Om du vill ändra fotograferingsläge, drar du listan för fotograferingsläge till vänster eller höger på förhandsgranskningskärmen.

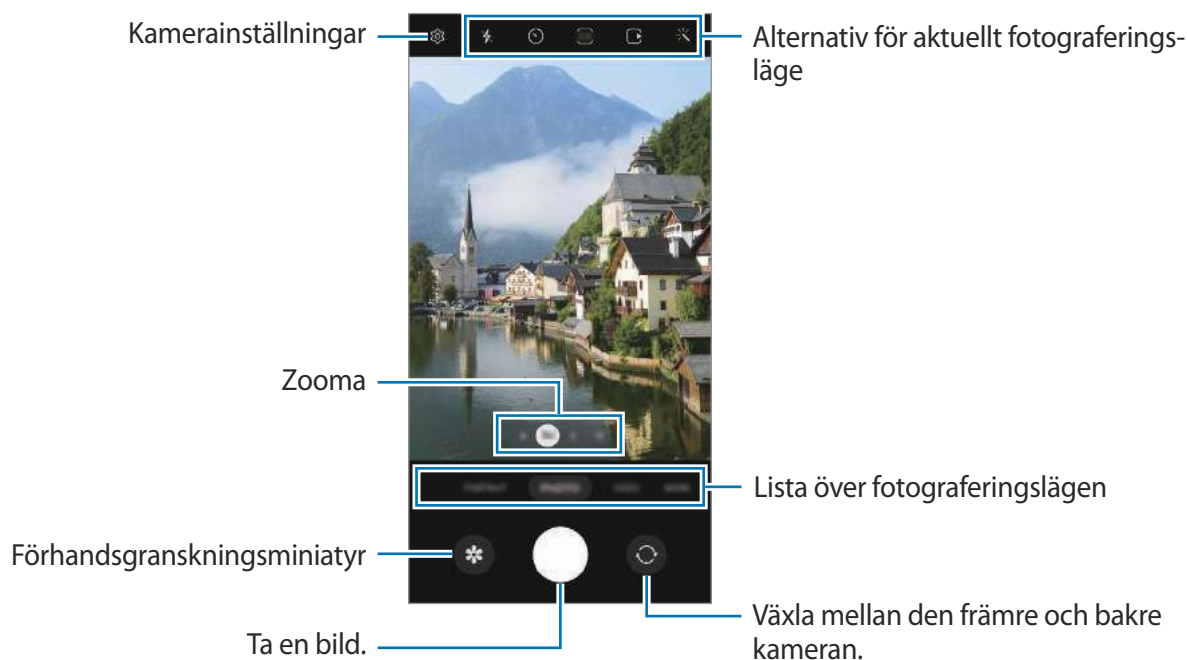

- Förhandsgranskningskärmen kan variera beroende på fotograferingsläget och vilken kamera som används.
- Fokus kanske inte är skarpt om motivet är nära. Ta bilder och spela in videor på tillräckligt avstånd.
- Om bilder du tar blir suddiga ska du rengöra kameraobjektivet och försöka igen.
- Se till att objektivet inte är skadat eller smutsigt. Annars kanske enheten inte fungerar felfritt i vissa lägen som kräver hög upplösning.
- Enhetens kamera har ett vidvinkelobjektiv. Mindre förvrängningar kan förekomma i vidvinkelfoton eller filmer och tyder inte på prestandaproblem hos enheten.
- Maxkapaciteten för att spela in en video kan variera beroende på upplösning.
- Kameran kan imma igen eller så kan kondensation uppstå om enheten utsätts för plötsliga temperaturändringar på grund av temperaturskillnaden utanför och innanför kamerahöljet. Försök att undvika sådana förhållanden när du planerar att använda kameran. Om imma uppstår ska du låta kameran torka naturligt i rumstemperatur innan du tar foton eller spelar in videor, annars kan resultaten bli suddiga.

Använda zoomfunktioner

Välj **.6/1/3/10** eller dra den till vänster eller höger för att zooma in eller ut. Alternativt för du två fingrar ifrån varandra på skärmen för att zooma in och för dem närmare varandra för att zooma ut. Om zoomförhållandet överstiger en viss nivå visas en zoomguidekarta för att visa var du zoomar in på bilden.

- **.6:** Med ultravidvinkelkameran kan du ta vidvinkelfoton eller spela in vidvinkelvideor på exempelvis landskap.
- **1:** Med vidvinkelkameran kan du ta basfoton eller spela in normala videor.
- **3:** Med telekameran (3x) kan du ta foton eller spela in videor genom att förstora motivet.
- **10:** Med telekameran (10x) kan du ta foton eller spela in videor genom att förstora motivet. (Galaxy S22 Ultra)



Zoomfunktioner är endast tillgängliga när du använder den bakre kameran.

Låsa fokus (AF) och exponering (AE)

Du kan låsa fokus eller exponering på ett valt område för att förhindra att kameran gör justeringar automatiskt utifrån ändringar i motivet eller ljuskällor.

Tryck lätt på området som ska fokuseras och håll nedtryckt, AF/AE-ramen visas på området och fokus- och exponeringsinställningarna blir låsta. Inställningen förblir låst även efter att du tar ett foto.

























Den här funktionen kanske inte är tillgänglig beroende på fotograferingsläget.

Använda kameraknappen

- Tryck lätt på och håll in kameraknappen för att spela in en video.
- För att ta bildserier sveper du kameraknappen till skärmens kant och håller in den.
- Om du lägger till ännu en kameraknapp kan du flytta den var som helst på skärmen och ta bilder smidigare. Tryck lätt på  → **Fotometoder** på förhandsgranskningsskärmen och tryck sedan lätt på reglaget för **Flytande slutarknapp** för att aktivera funktionen.

Alternativ för aktuellt fotograferingsläge

På förhandsgranskningsskärmen använder du följande alternativ.

-  : Aktivera eller inaktivera fotolampan.
-  : Välj hur lång tid det ska ta innan kameran automatiskt tar en bild.
-  : Välj ett bildformat och en upplösning för foton.
-  : Aktivera eller inaktivera rörelsefotofunktionen. Om du aktiverar funktionen spelas ett videoklipp in från ett par sekunder innan du trycker på kameraknappen.
-  : Aktivera eller inaktivera funktionen Superstabil.
-  : Välj en upplösning för hyperlapse-videor.
-  : Välj bildfrekvens.
-  : Välj ett bildformat för videoklipp.
-  : Välj en upplösning för videor.
-  : Tillämpa en filtereffekt eller skönhets effekter.
-  : Välj en mätningmetod. Detta avgör hur ljusvärden beräknas.  **Centrerad mätning** använder ljuset i mitten av bilden för att beräkna fotots exponering.  **Punktmätning** använder ljuset i ett koncentrerat område av bilden för att beräkna fotots exponering.  **Matrismätning** tillämpar ett genomsnitt för hela scenen.
-  : Justera färgtonen.
-  : Visa eller dölj ett diagram för att se ljusdistributionen i videon.
-  : I läget **MAT**, fokusera på objektet inuti den cirkelformade ramen och gör bilden utanför ramen suddig.
-  : I läget **MAT**, justera färgtonen.
-  : Aktivera eller inaktivera rörelseidentifieringsfunktionen vid inspelning av super slow motion-videoklipp.
-  : I läget **REGISSÖRENS VY**, ändra sparalternativ.
-  : I läget **REGISSÖRENS VY**, ändra skärm.
-  : Anpassa fotograferingsalternativ för att ta enstaka bilder.

 Tillgängliga alternativ kan variera beroende på modell eller fotograferingsläge.

Fotoläge

Kameran justerar fotograferingsalternativen automatiskt beroende på omgivningarna för att enkelt ta foton.

I listan över fotograferingslägen trycker du lätt på **FOTO** och trycker lätt på  för att ta en bild.

Ta högupplösta foton

Ta högupplösta foton.

Tryck lätt på  →  eller  och ta ett foto.

När du aktiverar funktionen **Detaljförbättrare** genom att trycka på  kan du ta tydligare bilder.

 Upplösningen kan variera beroende på modell.

Fotoförslag

Kameran föreslår den perfekta kompositionen för fotot genom att identifiera motivets position och vinkel.

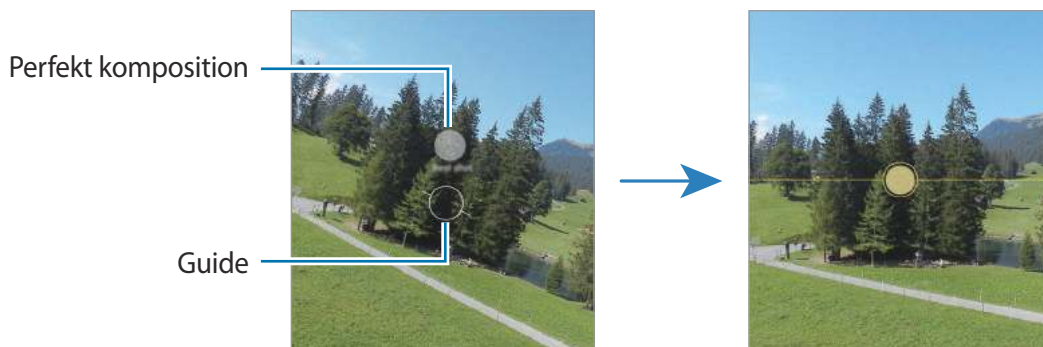

På förhandsgranskningsskärmen trycker du lätt på  och trycker lätt på reglaget för **Fotoförslag** för att aktivera funktionen.

- 1 I listan över fotograferingslägen trycker du lätt på **FOTO**.
Då visas en guide på förhandsgranskningsskärmen.
- 2 Håll guiden mot motivet.
Kameran identifierar kompositionen och den rekommenderade kompositionen visas på förhandsgranskningsskärmen.
- 3 Flytta enheten så att guiden matchar den rekommenderade kompositionen.
När den perfekta kompositionen har uppnåtts blir guiden gul.
- 4 Tryck lätt på  för att ta en bild.





Ta selfier

Du kan ta självporträtt med den främre kameran.

- 1 På förhandsgranskningsskärmen drar du uppåt eller nedåt, eller så trycker du lätt på  för att växla till den främre kameran för självporträtt.
- 2 Vänd dig mot det främre kameraobjektivet.
Ta självporträtt med en vidvinkelbild av landskapet eller personerna genom att trycka lätt på .
- 3 Tryck lätt på  för att ta en bild.

Ta tydliga närbilder (Galaxy S22 Ultra)

Ta tydliga närbilder av ditt motiv.

- 1 Tryck lätt på 1 på förhandsgranskningsskärmen.
- 2 Placera kameran nära motivet.
- 3 När  visas, tryck på  för att ta en bild.



Om denna funktion inte är aktiverad, tryck på  för att aktivera den.

Tillämpa filter och skönhets effekter





Du kan välja en filtereffekt och ändra ansiktsegenskaper som hudton och ansiktsform innan du tar en bild.

- 1 På förhandsgranskningsskärmen trycker du lätt på .
- 2 Välj effekter och ta en bild.

Om du använder funktionen Mina filter kan du skapa ett eget filter med hjälp av en bild med en färgton du gillar från **Galleri**.

Videoläge

Kameran justerar fotograferingsalternativen automatiskt beroende på omgivningarna för att enkelt spela in videor.

- 1 I listan över fotograferingslägen trycker du lätt på **VIDEO** och trycker lätt på  för att spela in en video.
 - Om du vill växla mellan den främre och bakre kameran under inspelning drar du uppåt eller nedåt på förhandsgranskningsskärmen eller så trycker du lätt på .
 - Om du vill ta en bild av videoklipppet under inspelning trycker du lätt på .
 - Om du vill spela in ljud från en specifik riktning med högre volym när du spelar in en video håller du kameran mot den riktningen och justerar zoomen.
- 2 Tryck lätt på  för att sluta spela in videon.
 -  • Om du använder videozoomfunktionen under en längre tid när du spelar in en video kan videokvaliteten sänkas för att förhindra att enheten överhettas.
 - Det är inte säkert att kamerans optiska zoom fungerar i svagt ljus.

Spela in högupplösta videoklipp

Spela in högupplösta videoklipp med en maxupplösning på 8K.

Tryck lätt på  →  och spela in en video.

När du är klar med att spela in en video spelar du upp videon i appen **Galleri**. När du trycker lätt på  på en bildruta du gillar sparas bildrutan som ett högupplöst foto.

Stabilisera videor (Superstadig)

Om det förekommer mycket skakningar när du spelar in videor kan du använda funktionen Superstadig för ytterligare videostabilisering.

Tryck lätt på **VIDEO** i listan över fotograferingslägen, tryck lätt på  på fotograferingsalternativen för att aktivera funktionen och spela sedan in ett videoklipp.

Använda funktionen Automatisk inramning





Du kan ställa in enheten så att den ändrar inspelningsvinkel och zoom automatiskt genom att den identifierar och spårar personer när den spelar in videor.

I listan över fotograferingslägen trycker du lätt på **VIDEO**, trycker lätt på  för att aktivera funktionen och spelar sedan in en video.

Om du vill spåra och justera inspelningsvinkeln och zooma in på en utvald person trycker du lätt på ramen som visas runt den personen. Tryck på ramen igen för att inaktivera spårning.

Läget regissörens vy

Spela in videor med olika vinklar genom att byta kamera. I det här läget kan både motivet och personen som filmar spelas in samtidigt.

- 1 I listan över fotograferingslägen trycker du lätt på **MER** → **REGISSÖRENS VY**.
- 2 Välj den skärm och kameraminiatur du vill ha och tryck lätt på  för att spela in en video.
 - Om du vill ändra skärmen innan inspelningen startar trycker du lätt på  och väljer den skärm du vill ha.
 - Du kan ändra kameraminiaturen under inspelningen. Om miniaturen är dold, tryck på  för att visa den.
- 3 Tryck lätt på  för att sluta spela in videon.

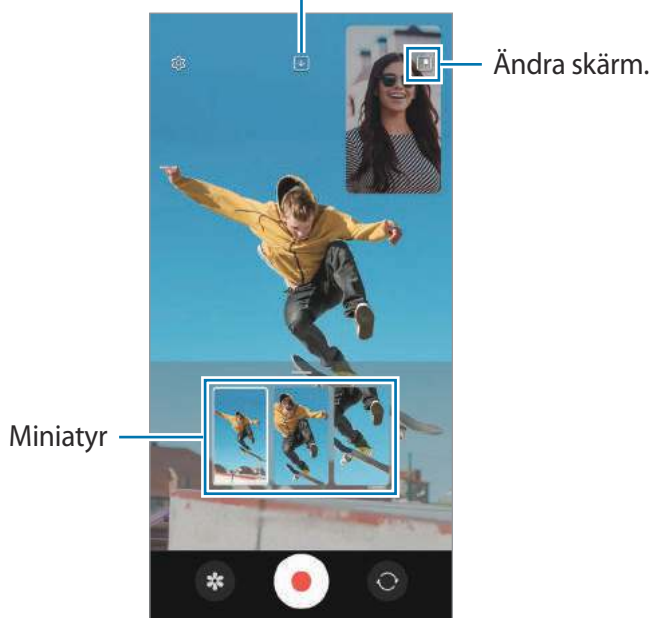

Ändra sparalternativ.



Läge för en tagning

Ta och spela in olika foton och videor med en enda tagning.

Enheten väljer automatiskt det bästa fotot och skapar foton med filter eller videor där vissa avsnitt upprepas.

- 1 I listan över fotograferingslägen trycker du lätt på **MER** → **EN TAGNING**.
- 2 Tryck lätt på  för att fånga önskad scen.
- 3 När du är klar trycker du lätt på förhandsgranskningsminiaturen.
Dra ikonen — uppåt för att se andra resultat. Tryck lätt på **Välj**, markera de objekt du vill ha och tryck sedan lätt på  för att spara resultaten individuellt.

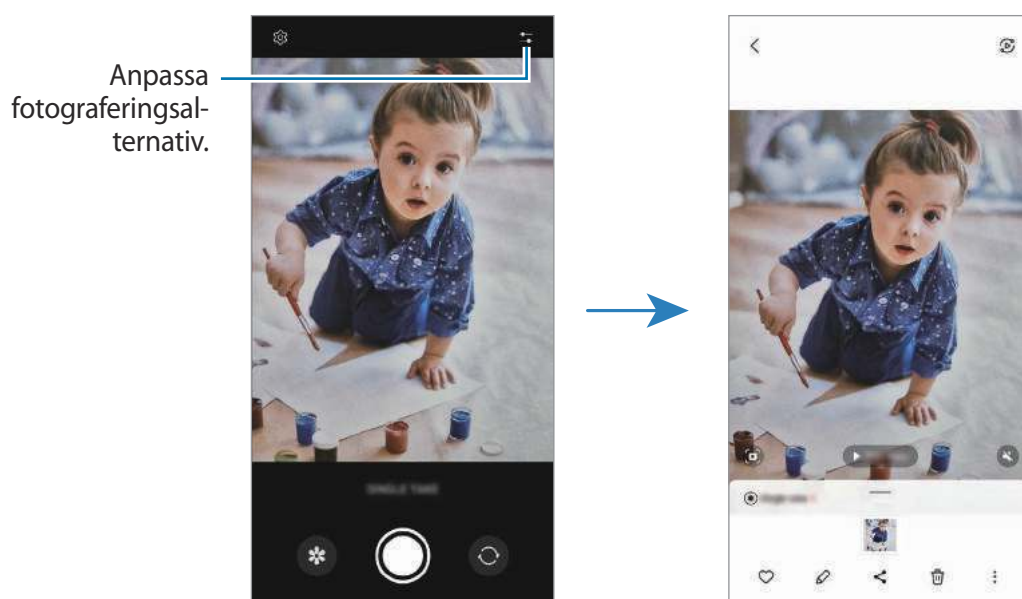

Porträttläge/Läge för porträttvideo

Med kameran kan du ta foton och spela in videoklipp där bakgrunden är suddig och motivet sticker ut tydligt. Du kan även tillämpa en bakgrundseffekt och redigera den efter att du har tagit en bild.

- 1 I listan över fotograferingslägen trycker du lätt på **PORTRÄTT** eller på **MER** → **PORTRÄTTVIDEO**.
- 2 Tryck lätt på  och välj en bakgrundseffekt du vill ha.
Justera bakgrundseffektens intensitet genom att dra i reglaget.



- 3 När **Klart** visas på förhandsgranskningskärmen trycker du lätt på  för att ta en bild eller på  för att spela in ett videoklipp.



-  • Tillgängliga alternativ kan variera beroende på fotograferingsläge.
- Använd den här funktionen på en plats som har tillräckligt mycket ljus.
- Det är inte säkert att bakgrundsoskärpan tillämpas korrekt under följande förhållanden:
 - Enheten eller motivet rör sig.
 - Motivets är tunt eller transparent.
 - Motivets har en färg som liknar bakgrunden.
 - Motivets eller bakgrunden är föga iögonfallande.

Proffsläge/proffsvideoläge

Ta bilder eller spela in videoklipp medan du justerar olika fotograferingsalternativ manuellt, t.ex. exponeringsvärde och ISO-tal.

I listan över fotograferingslägen trycker du lätt på **MER** → **PRO** eller **PROFFSVIDEO**. Välj alternativ och anpassa inställningarna och tryck sedan lätt på  för att ta en bild eller tryck lätt på  för att spela in en video.

Tillgängliga alternativ

-  : Återställ inställningarna.
- **ISO**: Välj ett ISO-värde. Detta styr kamerans ljuskänslighet. Låga värden passar för stillastående motiv eller motiv med stark belysning. Högre värden passar för snabbbrörliga motiv eller motiv med svag belysning. Dock kan högre ISO-inställningar leda till brus i bilder eller videoklipp.
- **SPEED**: Justera slutarhastigheten. En långsam slutarhastighet låter mer ljus komma in, vilket gör bilden eller videon ljusare. Detta är perfekt för bilder eller videoklipp på landskap eller bilder eller videoklipp som tas på natten. En snabb slutarhastighet låter mindre ljus komma in, vilket är perfekt för att ta bilder eller spela in videoklipp av motiv som rör sig snabbt.
- **EV**: Ändra exponeringsvärdet. Detta avgör hur mycket ljus kamerans sensor tar emot. För förhållanden med svag belysning använder du en högre exponering.
- **FOCUS**: Ändra fokusläget. Dra reglaget för att justera fokus manuellt.
- **WB**: Välj lämplig vitbalans så att bilderna får en verklighetstrogen färgskala. Du kan ställa in färgtemperatur.
- **MIC**: Välj vilken riktning ljud du vill spela in med högre volym. Du kan även använda en USB- eller Bluetooth-mikrofon genom att ansluta den till enheten (Proffsvideoläge).
- **ZOOM**: Justera zoomhastigheten (Proffsvideoläge).

Spela in högupplösta proffsvideor

Spela in högupplösta proffsvideor med en maxupplösning på 8K.

Tryck lätt på  →  och spela in en proffsvideo.

När du är klar med att spela in en proffsvideo spelar du upp den i appen **Galleri**. När du trycker lätt på  på en bildruta du gillar sparas bildrutan som ett högupplöst foto.

Separera exponeringsområdet och fokusområdet

Du kan separera fokusområdet och exponeringsområdet.

Tryck lätt och håll nedtryckt på förhandsgranskningskärmen. AF/AE-ramen kommer att visas på skärmen. Dra ramen till det område där du vill separera fokusområdet och exponeringsområdet.





Nattläge

Använd det här läget om du vill ta bilder i svag belysning utan fotolampa. Du kan få ljusare och stadigare resultat om du använder ett stativ.

- 1 I listan över fotograferingslägen trycker du lätt på **MER** → **NATT**.
Om du ställer in tiden som visas nere till höger på skärmen på **Max** kan du få tydligare bilder.
- 2 Tryck lätt på  och håll enheten stadigt tills tagningen är klar.



Matläget

Ta bilder på livsmedel och maträtter med mer levande färger.

- 1 I listan över fotograferingslägen trycker du lätt på **MER** → **MAT**.
- 2 Tryck lätt på skärmen och dra den cirkelformade ramen över området som ska markeras. Området utanför den runda ramen blir då suddigt.
Om du vill ändra storlek på den runda ramen drar du i ramens kant.
- 3 Tryck lätt på  och dra justeringsreglaget för att justera färgtonen.
- 4 Tryck lätt på  för att ta en bild.

Panoramaläge



Ta en serie bilder och sätt sedan ihop dem för att skapa en vid bild.

- 1 I listan över fotograferingslägen trycker du lätt på **MER** → **PANORAMA**.
- 2 Tryck lätt på  och flytta enheten i valfri riktning.
Håll bilden inom ramen för kamerans sökare. Om förhandsgranskningsskärmen är utanför guideramen eller om du inte rör kameran kommer enheten automatiskt att sluta ta bilder.
- 3 Tryck lätt på  för att sluta ta bilder.

 Undvik att ta bilder med obestämda bakgrunder, t.ex. en tom himmel eller platt vägg.

Super slow motion-läget

Super slow motion är en funktion som spelar in ett snabbt ögonblick långsamt så att du kan titta på det senare.

- 1 I listan över fotograferingslägen trycker du lätt på **MER** → **SUPERSLOWMO**. och trycker lätt på  för att spela in en video.
Enheten kommer att spela in ögonblicket i super slow motion och spara det som ett videoklipp.
- 2 På förhandsgranskningsskärmen trycker du lätt på miniatyrbilden för förhandsgranskning.
Om du vill redigera super slow motion-avsnittet trycker du lätt på  och drar redigeringsreglaget för avsnittet åt vänster eller höger.

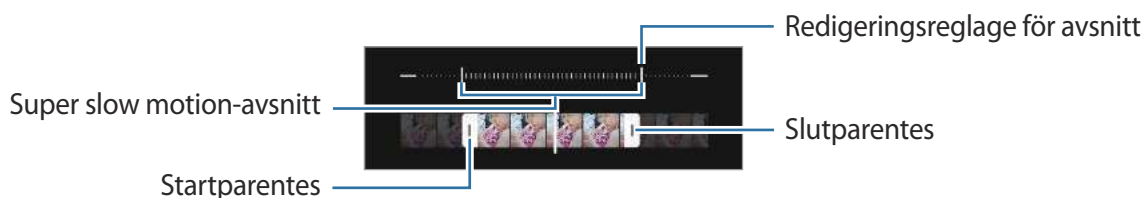

 Använd den här funktionen på en plats som har tillräckligt mycket ljus. När du spelar in en video inomhus med otillräcklig eller dålig belysning kan skärmen verka mörk eller grymig. Skärmen kan flimra under vissa ljusförhållanden, t.ex. på platser med fluorescerande belysning.

Spela in super slow motion-videoklipp automatiskt

För att fånga ögonblicket i super slow motion när rörelse identifieras i området för rörelseidentifiering trycker du lätt på  för att aktivera funktionen. Rörelseidentifieringsfunktionen aktiveras och rörelseidentifieringsområdet visas på förhandsgranskningsskärmen.



Tryck lätt på  för att starta inspelningen. När rörelse identifieras, börjar enheten att spela in i super slow motion och sparar det som ett videoklipp.

 Super slow motion-inspelning kan starta vid ett oönskat ögonblick under följande förhållanden:

- När enheten skakar eller ett annat objekt flyttas nära motivet i rörelsedetekteringsområdet.
- När inspelning sker i blinkande ljus, till exempel på platser med fluorescerande belysning.

Slow motion-läge

Spela in ett videoklipp för att titta på det i slow motion. Du kan ange vilka avsnitt i videoklippen som ska spelas in i slow motion.



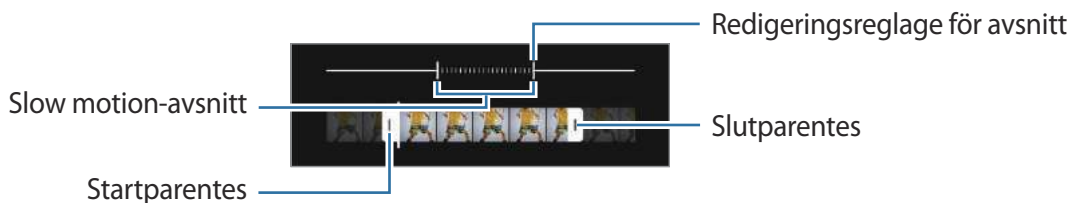

- 1 I listan över fotograferingslägen trycker du lätt på **MER** → **SLOWMOTION** och trycker lätt på  för att spela in en video.
- 2 När du är klar med inspelningen trycker du lätt på  för att sluta spela in.
- 3 På förhandsgranskningsskärmen trycker du lätt på miniatyrbilden för förhandsgranskning. Filmens snabba avsnitt blir ett slow motion-avsnitt och filmen spelas upp. Upp till två slow motion-avsnitt skapas utifrån filmen.

Om du vill redigera slow motion-avsnittet trycker du lätt på  och drar redigeringsreglaget för avsnittet åt vänster eller höger.



Hyperlapseläget

Spela in scener, t.ex. personer som passerar eller bilar som kör förbi, och spela upp dem som videor med snabb inspelning.

- 1 I listan över fotograferingslägen trycker du lätt på **MER** → **HYPERLAPSE**.
- 2 Tryck lätt på  och välj ett bildfrekvensalternativ.
Om du ställer in bildfrekvensen på  kommer enheten att justera bildfrekvensen automatiskt enligt scenens ändrade frekvens.
- 3 Tryck lätt på  för att starta inspelningen.
- 4 Tryck lätt på  för att slutföra inspelningen.

Anpassa kamerainställningar

På förhandsgranskningsskärmen trycker du lätt på . Vissa alternativ kanske inte är tillgängliga beroende på fotograferingsläget.

Intelligenta funktioner

- **Scenoptimeraren:** Ställ in enheten så att den justerar färginställningarna och tillämpar den förbättrade effekten automatiskt beroende på motiv eller scen.
- **Fotoförslag:** Ställ in enheten så att den föreslår den perfekta kompositionen för fotot genom att identifiera motivets position och vinkel.
- **Skanna QR-koder:** Ställ in enheten på att skanna QR-koder från förhandsgranskningsskärmen.

Bilder

- **Svep slutarknappen för att:** Välj en åtgärd att utföra när du sveper kameraknappen till skärmens kant och håller in den.
- **Bildformat:** Välj hur du vill spara foton.
 - **High efficiency-bilder:** Ta bilder i High Efficiency Image Format (HEIF).
 - **RAW-kopior:** Ställ in enheten på att spara bilder som okomprimerade RAW-filer (DNG-filformat) i proffsläget. RAW-filer behåller bildens alla data så att bildkvaliteten blir bästa möjliga, men de tar upp mer minnesutrymme. När du använder funktionen **RAW-kopior** sparas varje bild i två format, DNG och JPG.

Selfier

- **Spara selfier förhandsgranskade:** Ställ in enheten på att den ska spara bilder som de visas på förhandsgranskningsskärmen när de tas med den främre kameran utan att vända dem.
- **Färgton för selfier:** Ställ in en ton som ska användas när du tar selfier.

Videor

- **Automatisk bildhastighet:** Ställ in enheten att spela in ljusare videor i svag belysning genom att automatiskt optimera bildhastigheten.
 - **Videostabilisering:** Aktivera bildstabilisering för att minska eller eliminera suddighet som uppkommer när kameran skakar vid videoinspelning.
 - **Avancerade inspelningsoptioner:** Ställ in enheten så att den använder ett avancerat inspelningsoptioner.
 - **Minska filstorleken:** Du kan spela in videor i formatet High Efficiency Video Codec (HEVC). Dina HEVC-videoklipp sparas som komprimerade filer för att spara enhetens minne.
 - **HDR10+-videor:** Du kan spela in videoklipp där varje scens kontrast och färg optimeras.
 - **Zooma in mikrofon:** När du spelar in en video kan du spela in ljud från den inzoomade riktningen i en högre volym.
-  • Det går eventuellt inte att spela upp HEVC-videoklipp på andra enheter eller dela dem online.
- Videoklipp i super slow motion och slow motion går inte att spela in i HEVC-format.
 - Om du vill spela upp HDR10+-videoklipp korrekt måste enheten ha stöd för HDR10+.

Allmänt

- **Auto HDR:** Ta foton med fylliga färgtoner så återges fler detaljer även i mycket ljusa eller mycket mörka partier.
 - **Spårning med autofokus:** Ställ in enheten så att den spårar och automatiskt fokuserar på ett valt motiv. När du väljer ett motiv på förhandsgranskningsskärmen fokuserar enheten på motivet även om motivet rör på sig eller om du ändrar kamerans position.
-  Spårning av motivet kan misslyckas under följande förhållanden:
- Motivets storlek är för stor eller för liten.
 - Motivets rörelse är överdrivet mycket.
 - Motivet befinner sig i motljus eller så fotograferar du på en mörk plats.
 - Färger eller mönster på motivet och bakgrunden är desamma.
 - Ett vågrätt mönster ingår i motivet, till exempel persienn.
 - Kameran skakar överdrivet mycket.
 - Videoupplösningen är hög.
 - När du zoomar in eller ut med hjälp av den optiska zoomen.

- **Rutnät:** Visa riktlinjer för sökaren för att hjälpa dig med komponeringen när du väljer motiv.
- **Platstaggar:** Lägg till en GPS-platstagg till bilden.
 -  • GPS-signalstyrkan kan minska på platser där signalen blockeras, till exempel mellan byggnader eller på låglänta områden, eller i dåligt väder.
 - Din plats visas eventuellt på bilderna om du överför dem till Internet. Inaktivera platstagginställningarna för att undvika detta.
- **Fotometoder:** Välj ytterligare fotometoder för att ta bilder eller spela in videoklipp.
- **Inställningar som ska behållas:** Behåll de senaste inställningarna du använde, till exempel fotograferingsläge, när du startar kameran.
- **Vibrationsfeedback:** Ställ in enheten på att vibrera i vissa situationer, till exempel när du trycker lätt på kameraknappen.

Sekretess

- **Sekretessmeddelande:** Visa sekretessmeddelandet.
- **Behörigheter:** Visa de behörigheter som krävs för att använda kameraappen.
- **Återställ inställningar:** Återställ kamerainställningarna.
- **Om Kamera:** Visa kameraappens version och juridisk information.
- **Kontakta oss:** Ställ frågor eller visa vanliga frågor och svar.

 Vissa funktioner kanske inte är tillgängliga beroende på modell.

Galleri

Inledning

Visa bilder och videor som är lagrade på enheten. Du kan även hantera bilder och videor efter album eller skapa berättelser.

Använda Galleri

Starta appen **Galleri**.

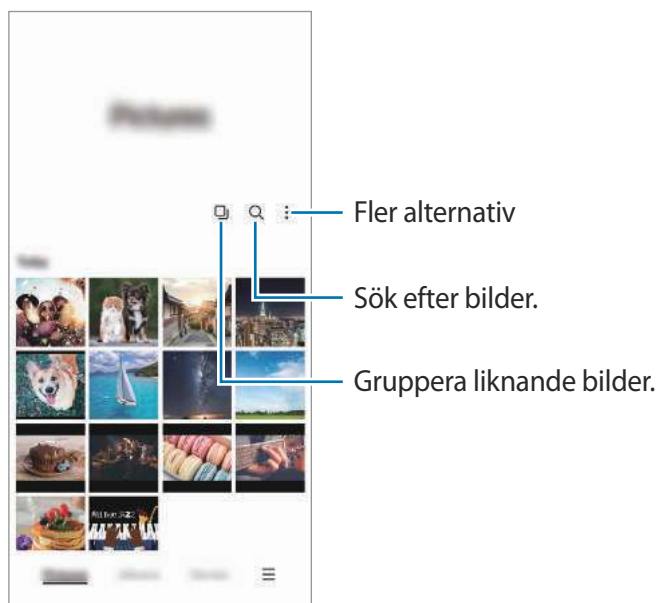

Gruppera liknande bilder

Starta appen **Galleri** och tryck lätt på  för att gruppera liknande bilder och visa endast de bästa bilderna som en förhandsgranskning av bilderna. När du trycker lätt på förhandsgranskningen av bilderna kan du visa alla bilder i gruppen.

Visa bilder

Starta appen **Galleri** och välj en bild. Svep åt höger eller vänster på skärmen för att visa andra filer.

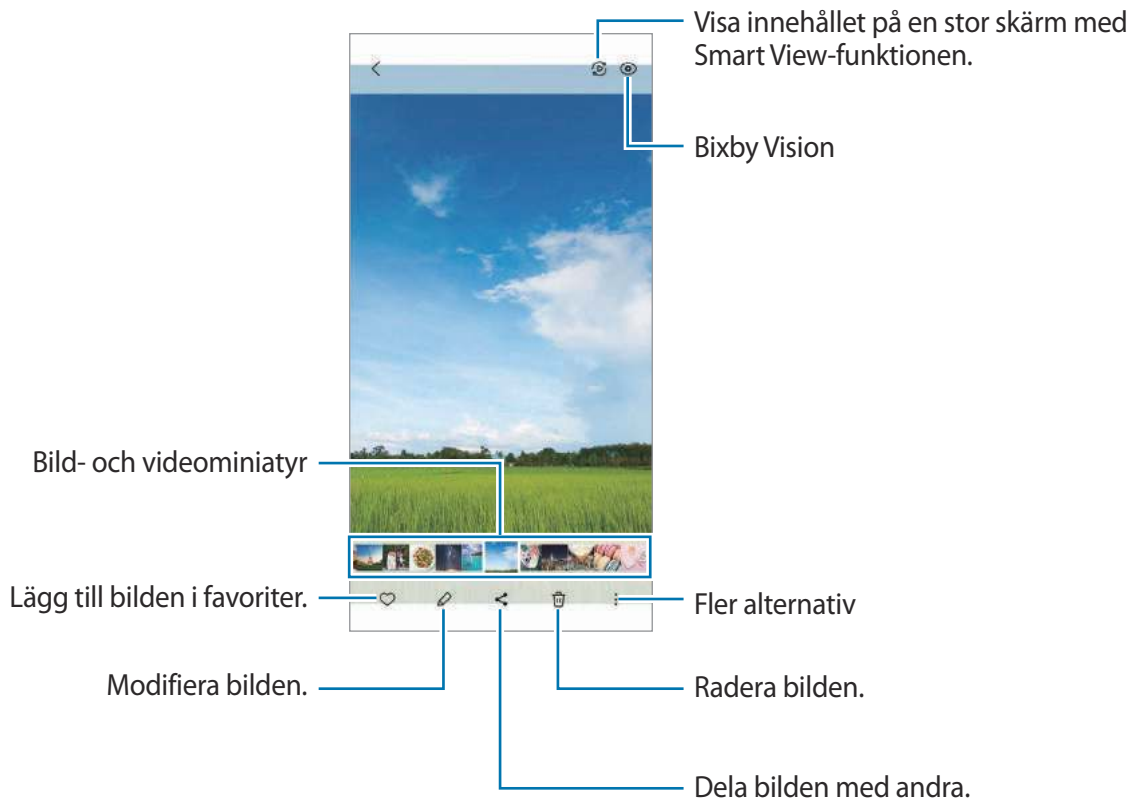

Beskära förstorade bilder

- 1 Starta appen **Galleri** och välj en bild.
- 2 För två fingrar ifrån varandra på det område du vill spara och tryck lätt på . Det beskurna området sparas då som en fil.

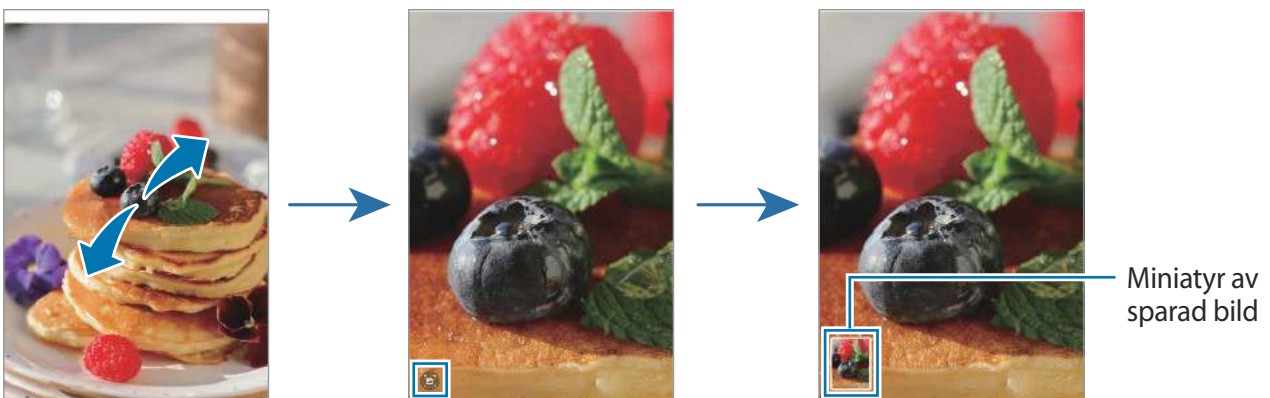

Visa videor

Starta appen **Galleri** och välj en video att spela upp. Svep åt höger eller vänster på skärmen för att visa andra filer.

Tryck lätt på  → **Öppna i Videospelare** för att använda fler alternativ under uppspelning.

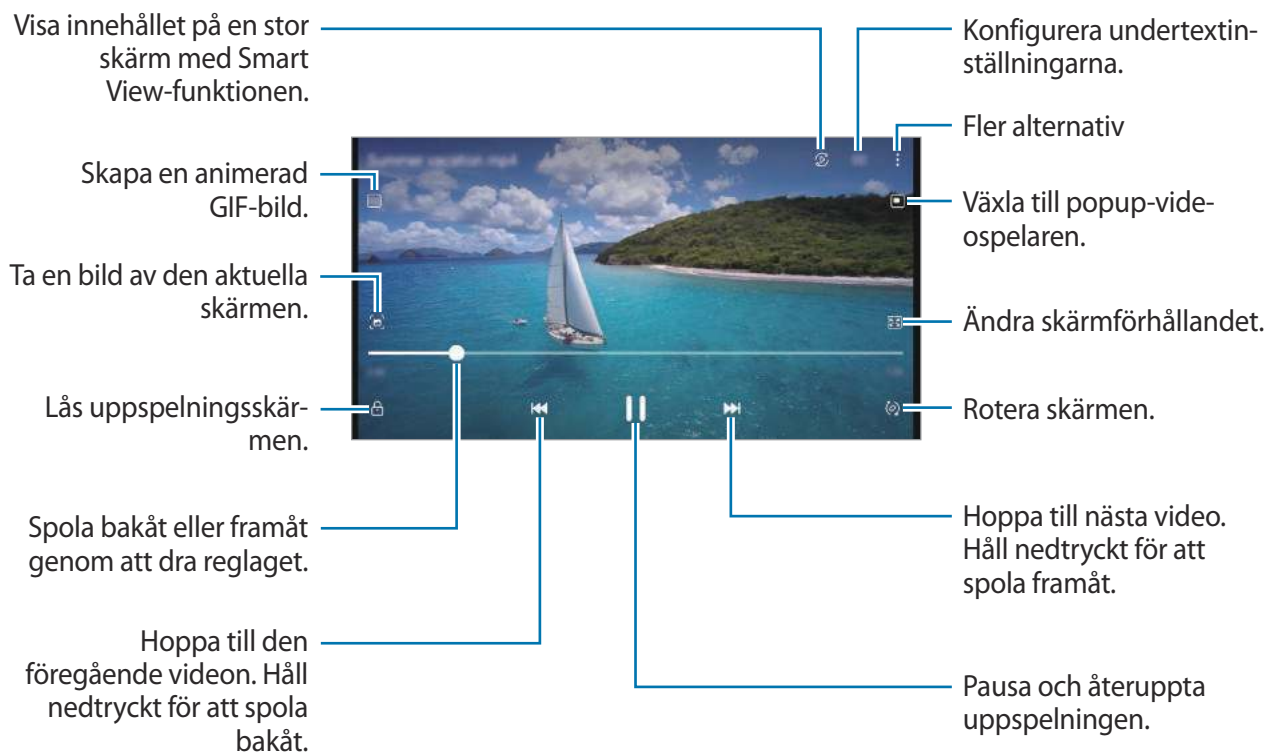

Dra fingret uppåt eller nedåt på vänster sida av uppspelningsskärmen för att justera ljusstyrkan eller dra fingret uppåt eller nedåt på höger sida av uppspelningsskärmen för att justera volymen.

Spola bakåt eller framåt genom att dra åt vänster eller höger på uppspelningsskärmen.

Titta på klarare och tydligare videor

Förbättra bildkvaliteten på dina videor för att få starkare och mer levande färger. Starta appen **Inställningar** och tryck lätt på **Avancerade funktioner** → **Videoljusstyrka** → **Ljust**.



- Den här funktionen är endast tillgänglig i vissa appar.
- Om du använder den här funktionen ökar batteriförbrukningen.

Album

Skapa album och sortera dina bilder och videor.

- 1 Starta appen **Galleri** och tryck lätt på **Album** →  → **Skapa album** för att skapa ett album.
- 2 Välj albumet, tryck lätt på **Lägg till objekt** och kopiera eller flytta sedan de bilder eller videor du vill ha.

Berättelser

När du tar bilder eller spelar in videor kommer enheten att läsa deras datum- och platstaggar, sortera bilderna och videorna och sedan skapa berättelser.

Starta appen **Galleri**, tryck lätt på **Berättelser** och välj en berättelse.

Om du vill lägga till eller ta bort bilder eller videor väljer du en händelse och trycker lätt på  → **Lägg till** eller **Redigera**.

Synkronisera bilder och videoklipp

Starta appen **Galleri**, tryck lätt på  → **Inställningar** → **Synka med OneDrive** och följ sedan anvisningarna på skärmen för att slutföra synkroniseringen. Då synkroniseras **Galleri**-appen och molnet.

När **Galleri**-appen synkas med molnet sparas även bilder och videor som du tar och spelar in i molnet. Du kan visa bilder och videor som sparats i molnet i din **Galleri**-app och från andra enheter.

 När du kopplar ihop ditt Samsung account och Microsoft-konto kan du ställa in molnlagringen som Microsoft OneDrive.

Ta bort bilder eller videor

Starta appen **Galleri**, håll nedtryckt på en bild, en video eller en händelse du vill ta bort och tryck sedan lätt på **Ta bort**.

Använda papperskorgen

Du kan behålla de borttagna bilderna och videoklippen i papperskorgen. Filerna tas bort efter en viss tidsperiod.

Starta appen **Galleri**, tryck lätt på  → **Inställningar** och tryck sedan lätt på reglaget för **Papperskorgen** för att aktivera funktionen.

Visa filerna i papperskorgen genom att starta appen **Galleri** och trycka lätt på  → **Papperskorgen**.

AR-zon

Inledning

AR-zon ger dig AR-relaterade funktioner. Välj en funktion och ta roliga bilder eller videoklipp.

Starta AR-zon

Använd följande metoder för att starta AR-zon:

- Starta appen **AR-zon**.
- Starta appen **Kamera** och tryck lätt på **MER** → **AR-ZON**.



Vissa funktioner kanske inte är tillgängliga beroende på tjänsteleverantör eller modell.

AR-emojistudio

Skapa egna emoji och ha kul när du använder dem i olika funktioner.

Skapa en AR-Emoji

- 1 Starta appen **AR-zon** och tryck lätt på **AR-emojistudio**.
- 2 Du kan välja en redan skapad emoji för att komma igång snabbt. Sveg åt höger eller vänster, välj en emoji och tryck sedan lätt på .
Om du vill skapa en egen emoji tar du en selfie eller väljer en bild.

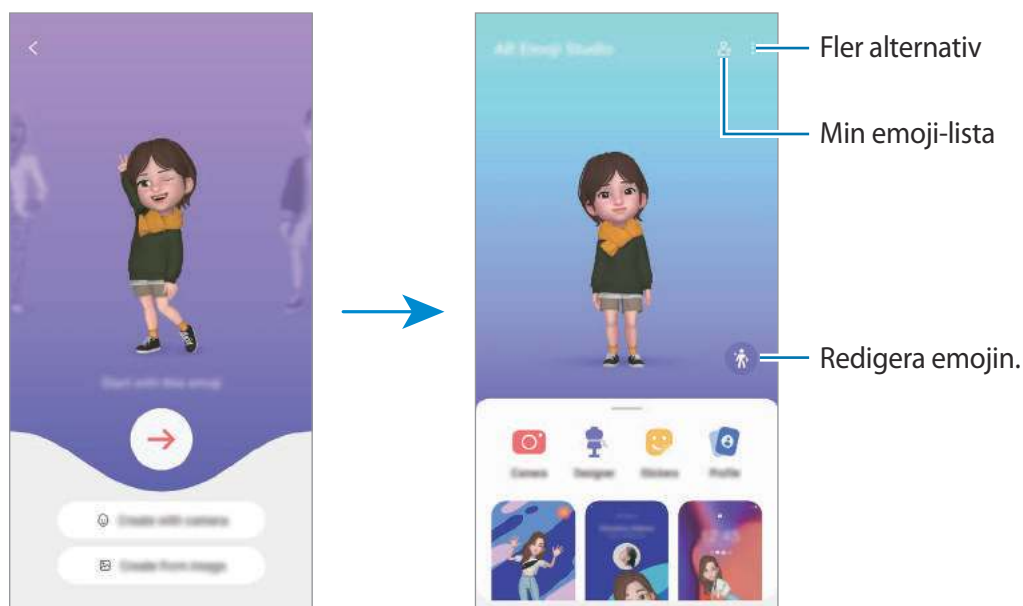

3 Följ anvisningarna på skärmen för att skapa en emoji.



Välja en AR-emoji som ska användas

Starta appen **AR-zon**, tryck lätt på **AR-emojistudio** →  och välj sedan den emoji du vill ha.

Ta bort AR-emojier

Starta appen **AR-zon**, tryck lätt på **AR-emojistudio** →  → , markera emojierna som du vill ta bort och tryck sedan lätt på **Ta bort**.

Skapa en AR-emojivideo och dekorera enheten med den

Du kan skapa en kortvideo med en emoji och använda den som bakgrundsbild eller samtalsbakgrundsbild.

- 1 Starta appen **AR-zon** och tryck lätt på **AR-emojistudio**.
- 2 Välj **Skapa video**, **Samtalsskärm** eller **Låsskärm**.
- 3 Välj den mall du vill ha.
Tryck lätt på  för att ändra bakgrundsbild.
- 4 Tryck lätt på **Spara** för att spara videon.
Du kan visa de sparade videorna i **Galleri**.
- 5 Om du vill använda videon direkt väljer du ett alternativ längst ned på skärmen.

Skapa din kontaktprofil med en AR-emoji

Använd en emoji som din profilbild för ditt Samsung account och i appen **Kontakter**. Du kan välja bland olika poser eller skapa dina egna uttryck.

- 1 Starta appen **AR-zon** och tryck lätt på **AR-emojistudio**.
- 2 Tryck lätt på **Profil** och välj en emoji.
- 3 Tryck lätt på  för att ta en bild på ditt uttryck eller välj en pose du vill ha.
- 4 Tryck lätt på **Klart** → **Spara**.

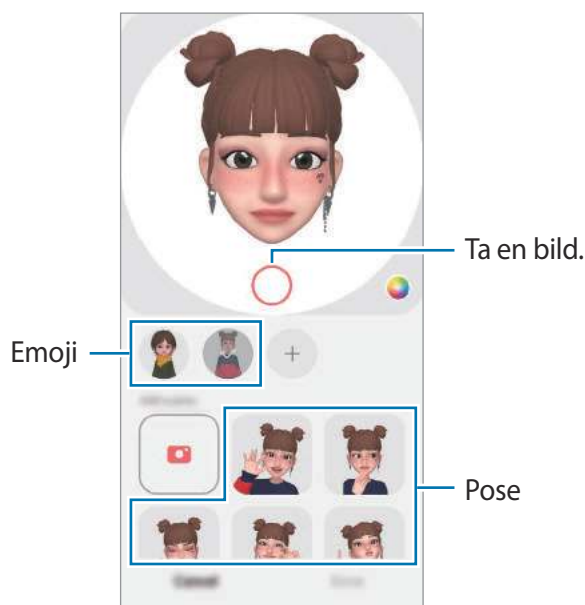

AR-emojikamera

Skapa roliga foton och videor med emojierna med hjälp av olika fotograferings- och inspelningslägen.

- 1 Starta appen **AR-zon** och tryck lätt på **AR-emojikamera**.
- 2 Välj den emoji och det läge som du vill använda. Tillgängliga lägen kan variera beroende på den emoji du väljer.
 - **SCEN:** Emojin härmar dina uttryck. Du kan också ändra bakgrundsbilden.
 - **MASK:** Emojins ansikte visas över ditt ansikte så att det ser ut som om du bär en mask.
 - **SPEGEL:** Emojin härmar din kropps rörelser.
 - **SPELA:** Emojin rör sig mot en verklig bakgrund.

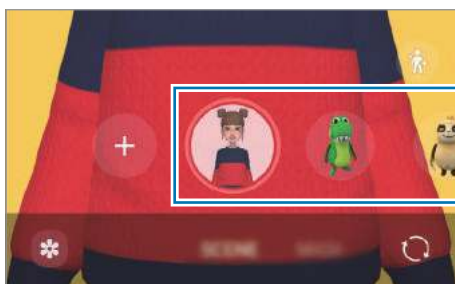

- 3 Tryck lätt på emojiikonen för att ta en bild eller håll nedtryckt på ikonen för att spela in en video. Du kan visa och dela de foton du har tagit och videoklipp du har spelat in i **Galleri**.

AR-emojklisterm.

Skapa dina egna dekaler med din emoji uttryck och handlingar. Du kan använda dina emoji dekaler när du skickar meddelanden eller på ett socialt nätverk.

Skapa egna dekaler

- 1 Starta appen **AR-zon** och tryck lätt på **AR-emojklisterm**.
- 2 Tryck lätt på **+** längst upp i dekalistan.
- 3 Redigera dekaler efter eget tycke och tryck lätt på **Spara**.
Du kan visa dekaler som du har skapat genom att trycka på **Anpassa**.

Ta bort AR-emojidekaler

Starta appen **AR-zon** och tryck lätt på **AR-emojiklisterm.** → ☰ → **Radera klistermärken.** Välj de emojidekaler du vill ta bort och tryck lätt på **Ta bort.**

Använda dina AR-emojidekaler i chattar

Du kan använda dina emojidekaler när du pratar via meddelanden eller på ett socialt nätverk. Följande åtgärder är ett exempel på hur du använder dina emojidekaler i appen **Meddelanden.**

- 1 Tryck lätt på 😊 på Samsung-tangentbordet medan du skriver ett meddelande i appen **Meddelanden.**
- 2 Tryck lätt på emojiikonen.
- 3 Välj en av dina emojidekaler.
Då infogas emojidekalen.

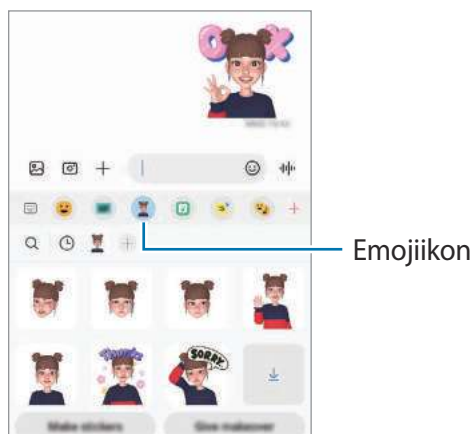

AR-klotter

Spela in roliga videor med virtuell handskrift eller teckningar på personers eller husdjurs (katt och hund) ansikten eller andra ställen. När kameran identifierar ett ansikte eller ett utrymme följer klottret ansiktet när det rör sig och klottret i utrymmet fixeras på samma plats även om kameran rör på sig.

1 Starta appen **AR-zon** och tryck lätt på **AR-klotter**.

När kameran identifierar motivet visas identifieringsområdet på skärmen.

2 Tryck lätt på  och skriv eller rita i identifieringsområdet.

- Om du byter till den bakre kameran kan du även skriva eller rita utanför identifieringsområdet.
- Om du trycker lätt på  och sedan börjar rita kan du spela in dig själv när du ritar.

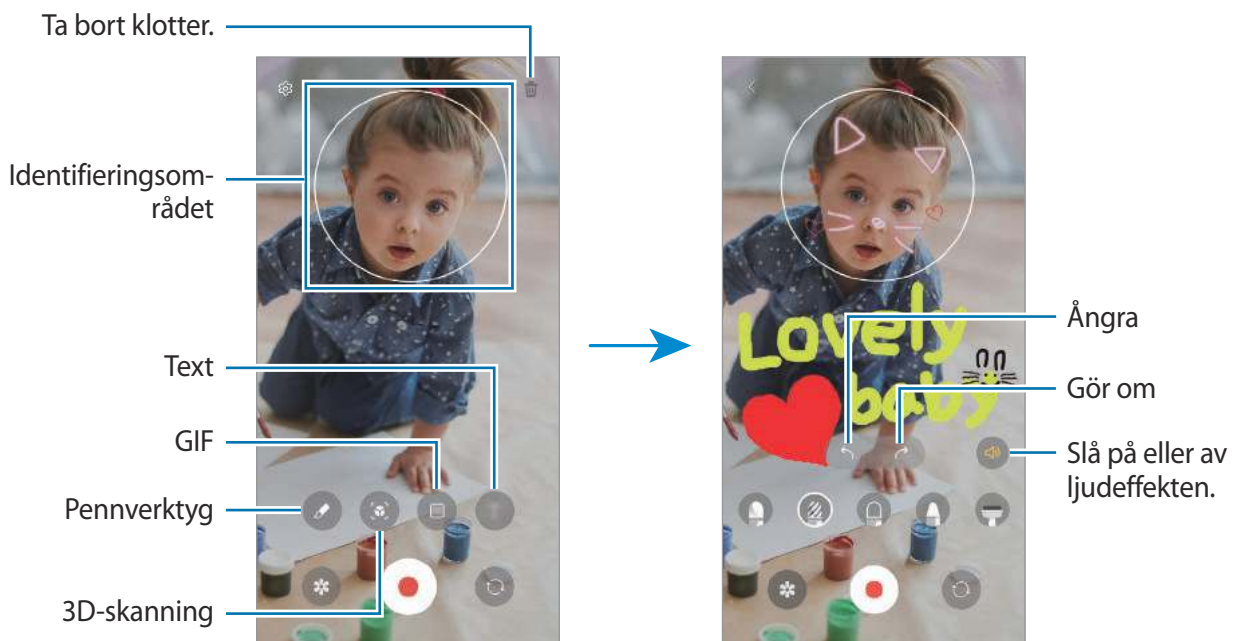

3 Tryck lätt på  för att spela in en video.

4 Tryck lätt på  för att sluta spela in videon.

Du kan visa och dela videon i **Galleri**.

 De tillgängliga funktionerna på förhandsgranskningsskärmen kan variera beroende på vilken kamera som används.

Dekobild

Ta bilder eller spela in videor med olika dekaler.

Starta appen **AR-zon** och tryck lätt på **Dekobild**.

Bixby

Inledning

Bixby är ett användargränssnitt som hjälper dig att använda enheten smidigare.

Du kan prata med Bixby eller skriva text. Bixby startar en funktion du begär eller visar den information du vill se. Gå till www.samsung.com/bixby för mer information.



Bixby finns endast på vissa språk och är eventuellt inte tillgängligt beroende på region.

Starta Bixby

Håll sidoknappen intryckt för att starta Bixby. Då visas startsidan för Bixby. När du har valt det språk som ska användas med Bixby loggar du in på ditt Samsung account och slutför konfigurationen genom att följa anvisningarna på skärmen och då visas Bixby-skärmen.

Använda Bixby

Samtidigt som du håller sidoknappen intryckt säger du det du vill till Bixby och släpper sedan fingret från knappen. Du kan även säga "Hi, Bixby" och säga vad du vill.

När du håller sidoknappen intryckt kan du till exempel säga "How's the weather today?". Då visas väderinformationen på skärmen.

Om du vill veta hur vädret blir i morgon säger du bara "Tomorrow?" medan du håller sidoknappen intryckt.



Om Bixby ställer en fråga till dig under en konversation kan du svara Bixby när du trycker på och håller sidoknappen intryckt. Eller tryck lätt på  och svara Bixby.

Om du använder hörlurar eller Bluetooth-ljudenheter eller startar en konversation genom att säga "Hi, Bixby" kan du fortsätta konversationen utan att trycka lätt på ikonen. Starta appen **Bixby** och tryck lätt på

 →  → **Settings** → **Automatic listening** → **Hands-free only**.

Väcka Bixby med rösten

Du kan starta en konversation med Bixby genom att säga "Hi, Bixby". Registrera din röst så att Bixby svarar på din röst när du säger "Hi, Bixby".

- 1 Starta appen **Bixby** och tryck lätt på  →  → **Settings** → **Voice wake-up**.
- 2 Tryck lätt på reglaget för **Wake with "Hi, Bixby"** för att aktivera funktionen.
- 3 Tryck lätt på reglaget för **Recognise voice** för att aktivera funktionen.
- 4 Följ anvisningarna på skärmen för att slutföra konfigurationen.
Nu kan du säga "Hi, Bixby" och starta en konversation.

Kommunicera genom att skriva text

Om din röst inte kan identifieras på grund av en högljudd omgivning eller om du befinner dig i en situation där det är svårt att prata kan du kommunicera med Bixby via text.

Starta appen **Bixby**, tryck lätt på  och skriv sedan vad du vill.

Under kommunikationen svarar även Bixby via text i stället för att ge röstfeedback.

Bixby Vision

Inledning

Bixby Vision är en tjänst som tillhandahåller olika funktioner baserat på bildidentifiering. Du kan använda Bixby Vision för att snabbt söka efter information genom att identifiera föremål. Använd en mängd olika användbara Bixby Vision-funktioner.

-  • Den här funktionen kanske inte är tillgänglig eller så kanske du inte får rätt sökresultat beroende på bildens storlek, format eller upplösning.
- Samsung ansvarar inte för produktinformationen som tillhandahålls av Bixby Vision.

Starta Bixby Vision





Starta Bixby Vision med en av de här metoderna.

- I appen **Kamera** trycker du lätt på **MER** i listan över fotograferingslägen och trycker lätt på **BIXBY VISION**.
- I appen **Galleri**, välj en bild och tryck lätt på .
- I appen **Internet**, tryck lätt på en bild, håll nedtryckt och tryck lätt på **Sök med Bixby Vision**.
- Om du lade till appikonen för Bixby Vision på appskärmen, startar du **Bixby Vision**-appen.

Använda Bixby Vision

1 Starta Bixby Vision.

2 Välj den funktion du vill använda.

-  : Identifiera text från dokument eller bilder och översätt den.
-  : Identifiera text från dokument eller bilder och extrahera den.
-  : Sök efter bilder som liknar det identifierade objektet online och relaterad information.
-  : Sök efter information om produkter.

 Tillgängliga funktioner och sökresultat kan variera beroende på region eller tjänsteleverantör.

Bixby Routines

Inledning

Lägg till dina upprepade användningsmönster som rutiner och använd enheten smidigare.

Till exempel kommer en "före säng"-rutin att utföra åtgärder, som att slå på tyst läge och mörkt läge, för att inte irritera ögon och öron när du använder enheten innan du lägger dig.

Lägga till rutiner

- 1 Starta appen **Inställningar** och tryck lätt på **Avancerade funktioner** → **Bixby Routines**.
- 2 I listan **Information** väljer du en rutin du vill ha eller så trycker du lätt på **L. till rutin** för att lägga till egna rutiner.
 - Du kan ställa in villkoren och åtgärderna för rutiner i listan **Information**.
 - Tryck lätt på **Starta manuellt** om du vill ställa in rutinens körvillkor på manuell. Det här alternativet visas endast när det inte finns några körvillkor inställda. När ett popup-fönster visas trycker du lätt på **Lägg till**. Du kan lägga till rutinen på hemskärmen som en widget och snabbt få åtkomst till den.

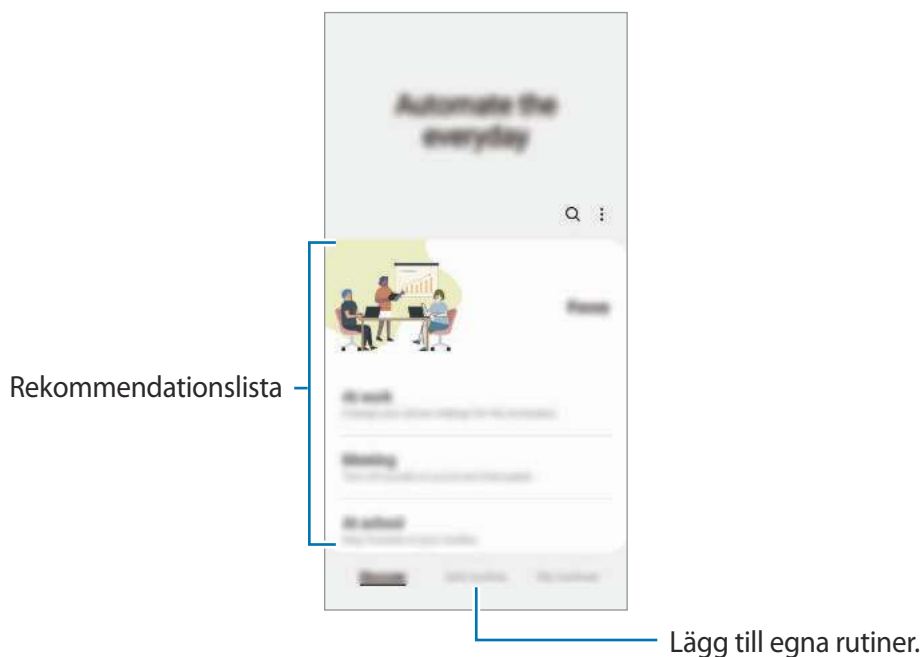

Använda rutiner

Köra autorutiner

Autorutiner körs automatiskt när deras villkor identifieras.

Köra manuella rutiner

Rutiner som du ställer in körvillkoret på **Starta manuellt** för, kan du köra manuellt genom att när som helst trycka på knappen.

Starta appen **Inställningar** och tryck lätt på **Avancerade funktioner** → **Bixby Routines** → **Mina rutiner** och tryck lätt på  bredvid den rutin du vill köra. Du kan även trycka lätt på rutinens widget på hemskrämen.

Visa rutiner som körs

Rutiner som körs just nu visas på aviseringspanelen. Tryck på aviseringen för att visa information om rutinen.

Du kan även snabbt stoppa rutiner som körs. På aviseringspanelen trycker du lätt på  bredvid en rutin och trycker lätt på **Stopp**.

Hantera rutiner

Starta appen **Inställningar** och tryck lätt på **Avancerade funktioner** → **Bixby Routines** → **Mina rutiner**. Då visas dina rutiner.

Inaktivera en rutin genom att trycka lätt på rutinen → **Mer** → **Inaktivera rutinen**.

Om du vill ta bort rutiner trycker du lätt på  → **Redigera**, markerar de rutiner du vill ta bort och trycker sedan lätt på **Radera**.

Flera fönster

Inledning

Med Flera fönster kan du köra två appar samtidigt i delad skärm-vyn. Du kan även köra flera appar samtidigt i popup-vyn.

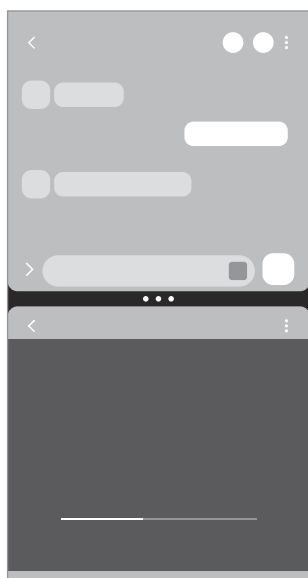

Delad skärmvy

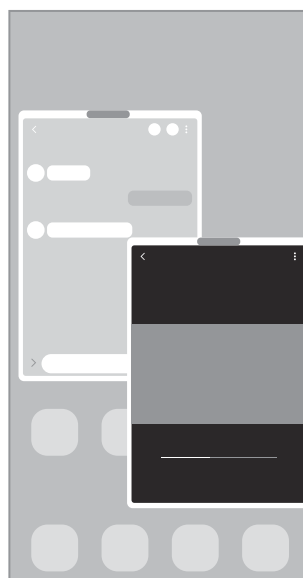

Popup-vy

 Vissa appar stöder eventuellt inte den här funktionen.



Delad skärm-vy

- 1 Tryck lätt på knappen Senaste för att öppna listan över senast använda appar.
- 2 Svep åt vänster eller höger, tryck lätt på en apps ikon och tryck sedan lätt på **Öppna i vyn med delad skärm**.
- 3 Välj en annan app du vill starta i applistan.

Starta appar från kantpanelen

- 1 När du använder en app drar du kantpanelens handtag mot skärmens mitt.
- 2 Tryck lätt på en app och håll den intryckt, dra den åt vänster och släpp den sedan där **Släpp här för att öppna** visas.

Den valda appen startas i delad skärm-vyn.

 Du kan ställa in så att en app startas i delad skärm-vyn när du trycker på den en gång. Tryck lätt på  → **Redigera** →  och tryck lätt på **Tryck** under **Öppna i vyn med delad skärm**. Om du trycker lätt på reglaget för **Visa de senaste apparna** för att aktivera funktionen kan du starta de senaste använda apparna i delad skärm-vyn från kantpanelen.

Lägga till app-par

Lägg till ofta använda appar på kantpanelen för att starta dem samtidigt i delad skärm-vyn med en enda tryckning.

- 1 I delad skärm-vyn trycker du lätt på cirkelarna mellan appfönstren.
 - 2 Tryck lätt på .
- De appar du använder i delad skärm-vyn sparas på kantpanelen som ett app-par.

Justera fönsterstorlek

Dra cirkelarna mellan appfönstren för att justera storleken på fönstren.

När du drar cirkelarna mellan appfönstren till kanten av skärmen maximeras fönstret.

Popup-vy

- 1 Tryck lätt på knappen Senaste för att öppna listan över senast använda appar.
- 2 Svep åt vänster eller höger, tryck lätt på en apps ikon och tryck sedan lätt på **Öppna i popup-vy**. Appskärmen visas i popup-vyn.
Om du trycker lätt på hemknappen medan du använder ett popup-fönster minimeras fönstret och visas som en appikon. Om du vill använda popup-fönstret igen trycker du lätt på appikonen.

Starta appar från kantpanelen

- 1 Dra kantpanelens handtag mot skärmens mitt.
- 2 Tryck lätt på en app och håll den intryckt, dra den åt vänster och släpp den sedan där **Släpp här för popup-vyn** visas.
Den valda appen startas i popup-vyn.

Flytta popup-fönster

Flytta ett popup-fönster genom att trycka lätt på fönstrets verktygsfält och dra det till en ny plats.

Samsung Pay

Inledning

Registrera kort på Samsung Pay för att göra både online- och offlinebetalningar snabbt och säkert.

Mer information, som vilka kort som stöder den här funktionen, hittar du på

www.samsung.com/samsung-pay.



- Om du vill betala via Samsung Pay måste enheten eventuellt ha en anslutning till ett Wi-Fi-nätverk eller ett mobilnätverk beroende på region.
- Den här funktionen kanske inte finns tillgänglig beroende på tjänsteleverantör eller modell.
- Procedurerna för initial konfiguration och kortregistrering kan variera beroende på tjänsteleverantör eller modell.

Konfigurera Samsung Pay

När du kör den här appen för första gången eller startar om den efter att du har återställt data ska du följa anvisningarna på skärmen för att slutföra den initiala konfigurationen.

- 1 Starta appen **Samsung Pay**.
- 2 Logga in på ditt Samsung account och läs och godkänn villkoren.
- 3 Registrera ditt fingeravtryck eller en pinkod som du kan använda vid betalningar.
Den här pinkoden kommer att användas för att verifiera olika åtgärder i Samsung Pay, t.ex. betala och låsa upp appen.

Registrera kort

Starta appen **Samsung Pay** och följ anvisningarna på skärmen för att slutföra kortregistreringen.

Genomföra betalningar

- 1 Håll nedtryckt på en kortbild längst ned på skärmen och dra den uppåt. Du kan även starta appen **Samsung Pay**. I kortlistan drar du sedan åt höger eller vänster och väljer ett kort som ska användas.

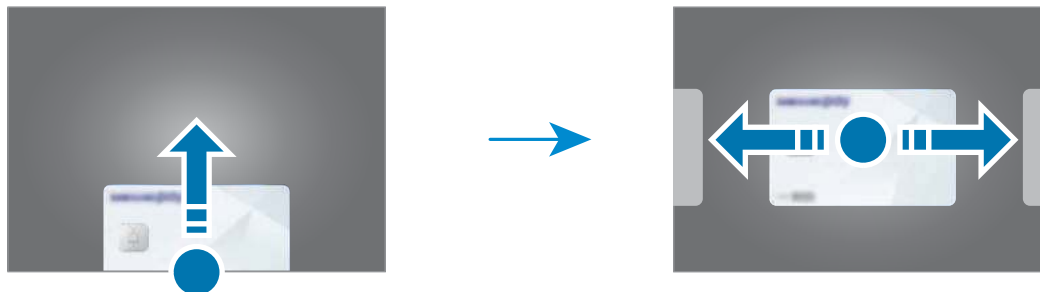

- 2 Skanna ditt fingeravtryck eller ange den pinkod du angav.

- 3 Tryck enhetens baksida mot kortläsaren.

När kortläsaren identifierar kortinformationen behandlas betalningen.



- Betalningar behandlas eventuellt inte beroende på nätverksanslutningen.
- Verifieringsmetoden för betalningar kan variera beroende på kortläsare.

Avbryta betalningar

Du kan avbryta betalningar genom att gå till den plats där du genomförde dem.

I kortlistan drar du åt höger eller vänster och väljer det kort du använde. Följ anvisningarna på skärmen för att slutföra den avbrutna betalningen.

Samsung Health

Inledning

Samsung Health hjälper dig att hålla koll på ditt välbefinnande och din kondition. Sätt upp träningsmål, kontrollera dina framsteg och håll koll på ditt allmänna välbefinnande och din allmänna kondition. Du kan även jämföra dina stegräkningsresultat med andra Samsung Health-användare och se hälsotips.

Gå till www.samsung.com/samsung-health för mer information.

Använda Samsung Health

Starta appen **Samsung Health**. När du kör den här appen för första gången eller startar den igen efter att du har återställt data ska du följa anvisningarna på skärmen för att slutföra konfigurationen.

Om du vill redigera objekt på Samsung Healths hemskärm trycker du lätt på  → **Hantera objekt**.

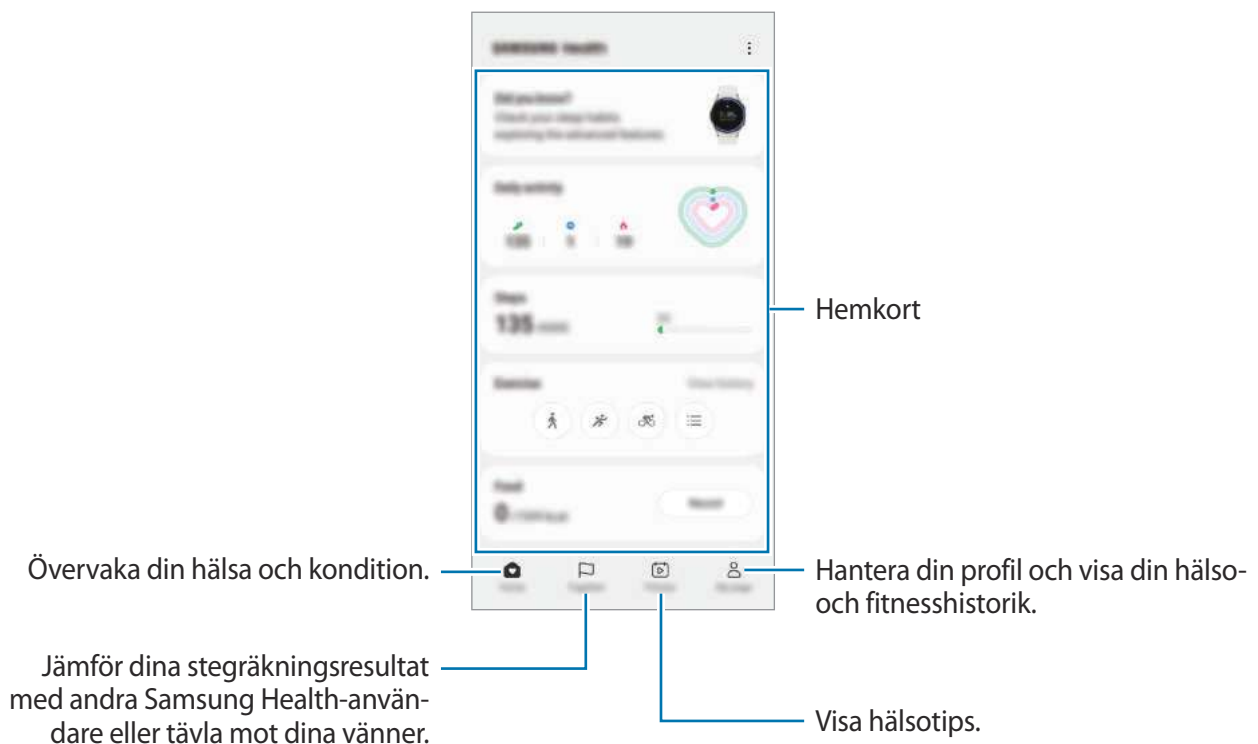

- Vissa funktioner kanske inte finns i alla regioner.
- Om du använder stegkortet när du åker bil eller tåg kan vibrationerna påverka stegräkningen.



Samsung Notes

Inledning

Skapa anteckningar genom att ange text från tangentbordet eller genom att skriva för hand eller rita på skärmen. Du kan även bifoga bilder eller röstinspelningar till anteckningarna.

 Vissa funktioner kanske inte är tillgängliga beroende på modell.

Skapa anteckningar

- 1 Starta appen **Samsung Notes**, tryck lätt på  och skapa sedan en anteckning.
Du kan ändra inmatningsmetoden genom att trycka lätt på  eller .

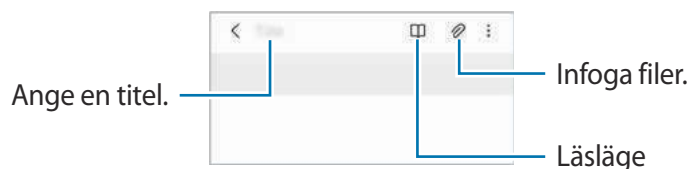

- 2 När du är klar med att skriva anteckningen trycker du lätt på bakåtknappen för att spara den.
Om du vill spara anteckningen i ett annat filformat trycker du lätt på  → **Spara som fil**.

Ta bort anteckningar

Håll nedtryckt på en anteckning du vill ta bort och tryck lätt på **Ta bort**.

Skri­va anteckningar för hand

På skärmen för att skriva anteckningar trycker du lätt på  för att rita eller skriva i din egen handstil.

Du kan ange din handstil enklare om du förstör skärmen genom att föra två fingrar ifrån varandra på den.

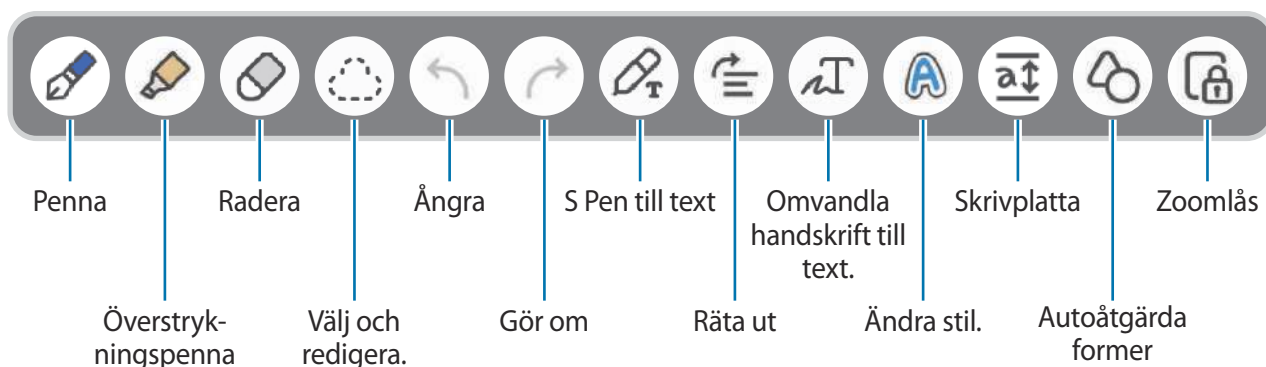

 Om fingerinmatning inte fungerar på en modell som stöder S Pen, tryck på  → **Fingermålning på.**

Använda radergummit

När du vill radera handskrift från en anteckning trycker du lätt på  och väljer ett område som ska suddas ut. Du kan även välja ett område genom att hålla S Pen-knappen intryckt.

Om du vill ändra typ av radergummi trycker du lätt på  en gång till.

- **Strekraderare:** Radera den linje du väljer.
- **Områdesradering:** Radera endast det område du markerar. Du kan justera storleken på radergummit genom att dra i storleksreglaget.

 Även om du använder en mindre storlek på radergummit kan det fortfarande vara svårt att radera med precision.

Redigera handskrivna anteckningar

Redigera handskrivna anteckningar med olika redigeringsalternativ, t.ex. klippa, flytta eller ändra storlek.

1 När det finns handskrift på anteckningen trycker du lätt på .

Om du vill ändra form på ditt val trycker du lätt på  en gång till.

2 Tryck sedan lätt på eller rita en linje runt inmatningen för att välja den.

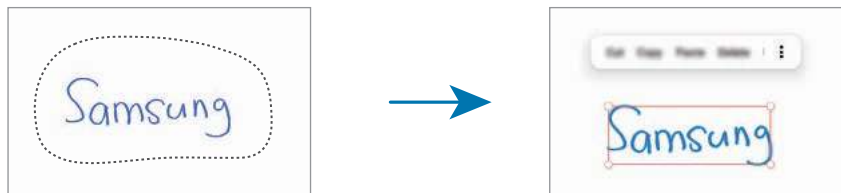

- Om du vill flytta inmatningen till en annan plats markerar du den och drar den till en ny plats.
- Om du vill ändra storlek på ditt val trycker du lätt på inmatningen och drar ett hörn på den ram som visas.



3 Redigera inmatningen med hjälp av tillgängliga alternativ.

Omvandla handskrift till text

Tryck lätt på  och skriv på skärmen med S Pen. Handskriften byts ut mot text med en gång.

När du har skrivit på skärmen trycker du lätt på . Då visas alternativ i förhandsgranskningsfönstret. Om du drar  eller  kan du välja den handstil du vill ha. Ersätt handskriften med texten genom att trycka lätt på **Konvertera**.

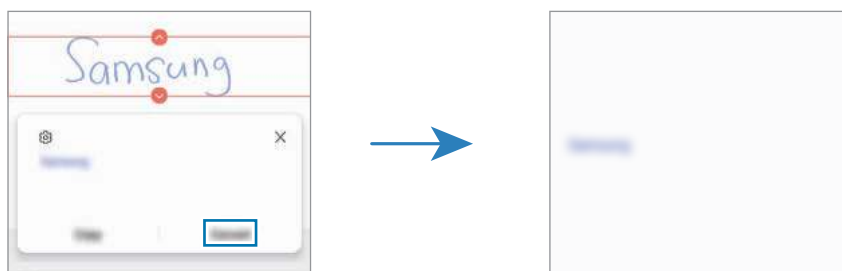

Räta ut innehåll horisontellt

Du kan räta ut dina handskrivna anteckningar och teckningar horisontellt.

När du har skrivit eller ritat på skärmen trycker du lätt på .

Ändra stilar

Du kan ändra stil på din handskrift och dina teckningar.

När du har skrivit eller ritat på skärmen trycker du lätt på **A** två gånger och väljer en färg eller linjetjocklek du vill ha. Peka sedan S Pen mot den plats där du vill använda stilen. När ikonen **→** visas trycker du lätt på den plats där du vill ändra stilen.

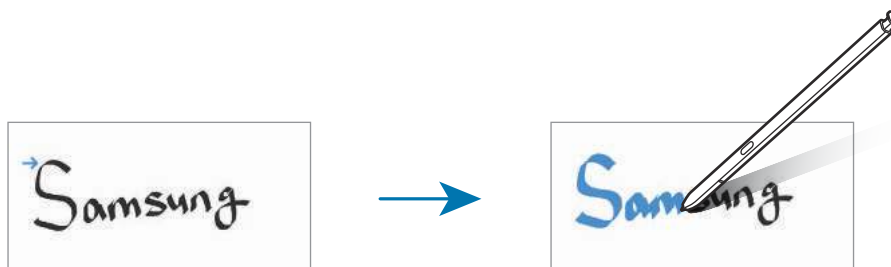

Använda skrivplattan

Använd skrivplattan för att skriva för hand enklare.

På skärmen för att skriva en anteckning trycker du lätt på **a↓**. Inmatningsfältet förstoras och visas som skrivplattan.



Åtgärda former automatiskt

Tryck lätt på **○** och rita en form. Formen kommer då att fixas till.

Spela in röst till anteckningar

Spela in din röst medan du skapar en anteckning, därefter synkroniseras innehållet med inspelningen.

På skärmen för att skriva en anteckning trycker du lätt på **🗨️** → **Röstinspelning** och skapar en anteckning.

Välj en anteckning i listan och tryck lätt på **▶** för att spela upp inspelningen. Då visas innehållet du skapade medan du spelade in på skärmen tillsammans med inspelningen.

Lägga till memon i PDF-filer

Starta appen **Samsung Notes**, tryck lätt på  och välj sedan en PDF-fil. Du kan lägga till memon i PDF-filen.

Fästa en anteckning på hemskärmen

Fäst en anteckning på hemskärmen för att se den snabbt eller för att öppna och redigera den.

- 1 Starta appen **Samsung Notes**.
- 2 Välj en anteckning och tryck lätt på  → **Lägg till i** → **Hemskärm**.
Anteckningen läggs till på hemskärmen.

Urklipp

Du kan snabbt lägga till innehåll, t.ex. en webblänk eller en bild, i en anteckning.

- 1 När det finns innehåll som du vill klippa ur medan du använder appen **Internet**, **Meddelanden** eller **Galleri** startar du appen **Samsung Notes** i delad skärm-vyn eller popup-vyn. Mer information om delad skärm-vyn eller popup-vyn hittar du i [Flera fönster](#).

Alternativt dubbeltrycker du lätt på skärmen samtidigt som du håller S Pen-knappen intryckt eller så öppnar du luftkommandopanelen och trycker lätt på **Skapa anteckning**.

Alternativ som du kan använda visas längst ned på skärmen för att skriva en anteckning.

- 2 Välj ett alternativ du vill ha.

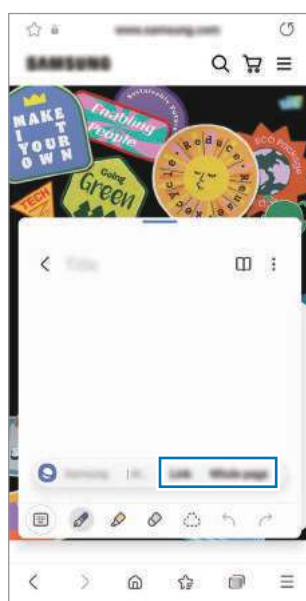



Samsung Members

Samsung Members erbjuder kunder supporttjänster som diagnos av enhetsproblem, och användare kan skicka in frågor och felrapporter. Du kan även dela information med andra i Galaxy-användarnas community eller visa de senaste nyheterna och tipsen. **Samsung Members** kan hjälpa dig att lösa de problem du kan tänkas stöta på när du använder enheten.

Samsung Kids

Du kan begränsa barns tillgång till vissa appar, ställa in deras användningstid och konfigurera inställningar för att ge dem en rolig och säker miljö när de använder enheten.

Öppna aviseringspanelen, dra nedåt och tryck sedan lätt på  (**Kids**) för att aktivera funktionen. Om du inte hittar  (**Kids**) på snabbpanelen trycker du lätt på  och drar knappen över snabbpanelen för att lägga till funktionen. När du startar Samsung Kids för första gången eller efter att du har återställt data ska du följa anvisningarna på skärmen för att slutföra konfigurationen.

Välj den app du vill använda på Samsung Kids-skärmen.



Din förinställda skärmlåsmetod eller din skapade pinkod kommer att användas vid aktivering av funktionen **Föräldrakontroller** eller när Samsung Kids stängs.

Använda föräldrakontrollfunktioner

Du kan konfigurera inställningarna för Samsung Kids och visa användningshistoriken.

Tryck lätt på  → **Föräldrakontroller** på Samsung Kids och ange upplåsningsskoden.

Stänga Samsung Kids

Stäng Samsung Kids genom att trycka lätt på bakåtknappen eller på  → **Stäng Samsung Kids** och ange sedan upplåsningsskoden.

Samsung Global Goals

De globala målen, som inrättades av FN:s generalförsamling 2015, består av mål som syftar till att skapa ett hållbart samhälle. Dessa mål har makten att utrota fattigdomen, bekämpa ojämlikhet och stoppa klimatförändringarna.

Med Samsung Global Goals lär du dig mer om de globala målen och går med i rörelsen för en bättre framtid.

Samsung TV Plus

Välj kanaler som när du tittar på tv och titta på videoinnehåll kostnadsfritt.

Starta appen **Samsung TV Plus**.



Den här appen kanske inte är tillgänglig beroende på tjänsteleverantör eller modell.

Galaxy Shop

Öppna Samsung-webbplatsen och visa information relaterad till produkter.

Starta appen **Galaxy Shop**.

Galaxy Wearable

Galaxy Wearable är en app där du kan hantera dina wearable-enheter. När du ansluter enheten till din wearable-enhet kan du anpassa wearable-enhetens inställningar och appar.

Starta appen **Galaxy Wearable**.

Tryck lätt på **Starta** för att ansluta enheten till wearable-enheten. Följ anvisningarna på skärmen för att slutföra konfigurationen. Läs bruksanvisningen för wearable-enheten om du vill ha mer information om hur du ansluter och använder din wearable-enhet med enheten.

PENUP (Galaxy S22 Ultra)



PENUP är ett socialt nätverk för att dela konstverk som har ritats med S Pen. Publicera dina konstverk, se andra personers konstverk och få användbara rittips.

Starta appen **PENUP**.

Kalender



Hantera ditt schema genom att ange kommande händelser i din kalender.

Skapa händelser

- 1 Starta appen **Kalender**, tryck lätt på  eller dubbeltryck lätt på ett datum.
Om datumet redan har sparade händelser eller uppgifter, trycker du lätt på datumet och sedan på .
- 2 Ange detaljer om händelsen och tryck lätt på **Spara**.

Synkronisera händelser med dina konton

- 1 Starta appen **Inställningar**, tryck lätt på **Konton och säkerhetskop.** → **Hantera konton** och välj sedan det konto du vill synkronisera med.
- 2 Tryck lätt på **Synka kontot** och tryck lätt på reglaget för **Kalender** för att aktivera funktionen.

Om du vill lägga till konton att synkronisera med startar du appen **Kalender** och trycker lätt på  →  → **Hantera kalendrar** → . Välj sedan ett konto att synkronisera med och logga in. När ett konto läggs till visas en blå cirkel bredvid kontonamnet.

Reminder

Registrera saker att göra som påminnelser och få aviseringar i enlighet med de villkor du anger.



- För att få mer precisa aviseringar ska du ansluta till Wi-Fi eller ett mobilnätverk.
- Om du vill använda platspåminnelser måste GPS-funktionen vara aktiverad. Platspåminnelser kanske inte är tillgängliga beroende på modell.

Starta Reminder

Starta appen **Kalender** och tryck lätt på → **Reminder**. Skärmen Reminder visas, och appikonen för Reminder () läggs till på appskärmen.

Skapa påminnelser

- 1 Starta appen **Reminder**.
- 2 Tryck lätt på , ange informationen och tryck sedan lätt på **Spara**.

Slutföra påminnelser

I påminnelserlistan trycker du lätt på eller väljer en påminnelse och trycker lätt på **Slutför**.

Återställa påminnelser

Återställ påminnelser som har slutförts.



- 1 I påminnelserlistan trycker du lätt på → **Slutfört**.
- 2 Välj en kategori och tryck lätt på **Redigera**.
- 3 Välj en påminnelse att återställa och tryck lätt på **Återst.**
Påminnelser läggs till i påminnelserlistan och du blir påmind igen.

Ta bort påminnelser

Ta bort en påminnelse genom att välja en påminnelse och trycka lätt på **Ta bort**. För att ta bort flera påminnelser trycker du lätt på en påminnelse, håller nedtryckt, markerar de påminnelser som ska tas bort och trycker sedan lätt på **Ta bort**.

Röstinspelning

Spela in eller spela upp röstinspelningar.

- 1 Starta appen **Röstinspelning**.
- 2 Tryck lätt på  för att starta inspelningen. Tala i mikrofonen.
 - Tryck lätt på  för att pausa inspelningen.
 - Under tiden som du gör en röstinspelning trycker du lätt på **BOKMÄRKE** för att infoga ett bokmärke.
- 3 Tryck lätt på  för att slutföra inspelningen.
- 4 Ange ett filnamn och tryck lätt på **Spara**.



Ändra inspelningsläge

Välj en kategori längst upp på skärmen för röstinspelning.

- **Standard:** Detta är det normala inspelningsläget.
 - **Intervju:** Enheten spelar in ljud från toppen och botten av enheten med hög volym samtidigt som ljudvolymen från sidorna minskas.
 - **Tal-till-text:** Enheten spelar in din röst och omvandlar den samtidigt till text på skärmen. Håll enheten nära munnen och tala högt och tydligt i tyst miljö för bästa resultat.
-  Om systemspråket för röstmemon inte stämmer överens med språket du talar kommer enheten inte att känna igen din röst. Innan du använder den här funktionen trycker du i så fall lätt på det aktuella språket för att ange systemspråket för röstmemon.

Spela upp valda röstinspelningar

När du lyssnar på intervjuinspelningar kan du tysta eller slå på ljudet för vissa ljudkällor i inspelningen.

- 1 Tryck lätt på **Lista** och välj en röstinspelning som har spelats in i intervjuläge.
- 2 Om du vill tysta vissa ljudkällor trycker du lätt på  för den motsvarande riktning som ljudet ska tystas.
Ikonen ändras till  och ljudet tystas.

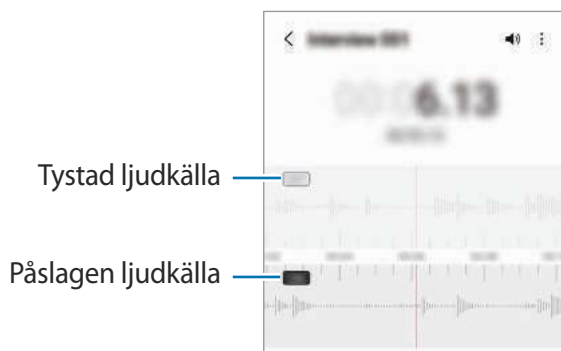

Mina filer

Öppna och hantera olika filer som finns sparade på enheten.

Starta appen **Mina filer**.

Sök efter onödiga data och frigör enhetens lagringsutrymme genom att trycka lätt på **Analysera lagring**.

Sök efter filer eller mappar genom att trycka lätt på **Q**.

Klocka





Ställ in alarm, kontrollera aktuell tid i flera städer världen över, ta tid på en händelse eller ställ in en specifik varaktighet.

Starta appen **Klocka**.

Kalkylator

Utför enkla eller komplicerade uträkningar.

Starta appen **Kalkylator**.

-  : Visa uträkningshistorik. Radera historiken genom att trycka lätt på **Rensa historik**. Stäng uträkningshistorikpanelen genom att trycka lätt på .
-  : Använd enhetskonverteringsverktyget. Du kan konvertera olika värden, t.ex. area, längd eller temperatur, till andra enheter.
-  : Visa teknisk räknare.

Game Launcher

Game Launcher samlar de spel som du har hämtat från **Play Butik** och **Galaxy Store** på en plats för enkel åtkomst. Du kan sätta enheten i spelläget för att spela spel enklare.

Starta appen **Game Launcher** och välj det spel du vill ha.



- Om **Game Launcher** inte visas ska du starta appen **Inställningar** trycka lätt på **Avancerade funktioner** och sedan trycka lätt på **Game Launcher** för att aktivera funktionen.
- Spel som har hämtats från **Play Butik** och **Galaxy Store** visas automatiskt på Game Launcher-skärmen. Om du inte kan se dina spel trycker du lätt på **Mina spel** →  → **Lägg till spel**.

Ta bort ett spel från Game Launcher

Tryck lätt på **Mina spel**, tryck lätt på ett spel och håll nedtryckt och tryck sedan lätt på **Ta bort**.

Ändra prestandaläget

Du kan ändra spelprestandaläget.

Starta appen **Game Launcher**, tryck lätt på  → **Game Booster** → **Speloptimering** och välj sedan önskat läge.

- **Prestanda**: Detta fokuserar på att ge dig bästa möjliga prestanda när du spelar spel.
- **Standard**: Detta balanserar prestanda och batteritid.
- **Batterisparläge**: Detta sparar batteriladdning medan du spelar spel.











Batteriets energieffektivitet kan variera med spelen.

Game Booster

Med Game Booster kan du spela spel i en bättre miljö. Du kan använda Game Booster medan du spelar spel.

Om du vill öppna panelen Game Booster medan du spelar spel, tryck lätt på  på navigeringsfältet. Om navigeringsfältet är dolt drar du uppåt från skärmens nederkant för att visa det. Om du har ställt in navigeringsfältet på att använda **Svepgester** öppnar du aviseringspanelen och trycker lätt på **Tryck för att öppna Game Booster**.

-  : Lås pekskärmen medan spelet spelas. Lås upp pekskärmen genom att dra låsikonen i valfri riktning.
 -  : Dölj knapparna i navigeringsfältet. Tryck lätt på  i navigeringsfältet för att visa knapparna.
 -  : Ta skärmbilder.
 -  : Spela in din spelsession. Avbryt inspelningen genom att trycka lätt på .
 -  : Konfigurera inställningar för Game Booster.
 - **Prioriterat läge**: Ställ in enheten på att blockera inkommande samtal och alla aviseringar förutom larm för att förhindra att ditt spel störs.
 - **Övervakar temperaturen/Övervakar minnet**: Ställ in enheten på att automatiskt justera volymen eller videobildhastigheten för att undvika att enheten överhettas och för att stoppa appar från att köras i bakgrunden när det inte finns tillräckligt med minne.
-  • Du kan ställa in att öppna panelen Game Booster från navigeringsfältet medan navigeringsfältet är inställt på **Svepgester**. På panelen Game Booster trycker du lätt på  → **Blockera under spel** och trycker lätt på reglaget för **Navigeringsgester** för att aktivera funktionen.
- Tillgängliga alternativ kan variera beroende på spelet.

Starta appar i popup-fönster när du spelar spel

Du kan starta appar i popup-fönster när du spelar ett spel.

Tryck lätt på  och välj en app i applistan.

SmartThings

Styr och hantera smarta apparater och IoT (Internet of Things)-produkter med din smarttelefon.

Om du vill visa mer information startar du appen **SmartThings** och trycker lätt på **Meny** → **Använd så här**.

- 1 Starta appen **SmartThings**.
- 2 Tryck lätt på **Enheter** → **Lägg till enhet** eller .
- 3 Välj en enhet och anslut till den genom att följa anvisningarna på skärmen.



- Anslutningsmetoden kan variera beroende på de berörda enheterna eller det delade innehållet.
- De enheter du kan ansluta kan variera beroende på region. Tillgängliga funktioner kan variera beroende på den anslutna enheten.
- Anslutna enheters egna fel eller defekter täcks inte av Samsungs garanti. Om fel eller defekter uppstår på de anslutna enheterna, kontakta enhetens tillverkare.

Dela innehåll

Dela innehåll med hjälp av olika delningsalternativ. Följande åtgärder är ett exempel på hur du kan dela bilder.

- 1 Starta appen **Galleri** och välj en bild.
- 2 Tryck lätt på  och välj en delningsmetod du vill ha.





Ytterligare avgifter kan tillkomma om du delar filer via mobilnätet.

Quick Share

Dela innehåll med enheter i närheten

Dela innehåll med enheter i närheten via Wi-Fi Direct eller Bluetooth, eller med enheter som stöder SmartThings.

- 1 Starta appen **Galleri** och välj en bild.
- 2 Öppna aviseringspanelen på den andra enheten, svep nedåt och tryck sedan lätt på  (**Quick Share**) för att aktivera funktionen. Om du inte hittar  (**Quick Share**) på snabbpanelen trycker du lätt på  och drar knappen över snabbpanelen för att lägga till funktionen.

3 Tryck lätt på  → **Quick Share** och välj en enhet för att överföra bilden till den.

4 Godkänn förfrågan om filöverföring på den andra enheten.





Den här funktionen stöder inte delning av videor med tv-apparater eller enheter med stöd för SmartThings. Använd Smart View-funktionen för att titta på videor på tv:n.

Peka för att dela (Galaxy S22 Ultra, Galaxy S22+)

Dela innehåll genom att peka enheten mot enheter i närheten.

Den här funktionen är endast tillgänglig på Galaxy-enheter som har stöd för funktionen Ultra-wideband (UWB). Och skärmen på den andra enheten som tar emot filer måste vara på.

1 Starta appen **Galleri** och välj en bild.

2 Öppna aviseringspanelen på den andra enheten, svep nedåt och tryck sedan lätt på  (**Quick Share**) för att aktivera funktionen. Om du inte hittar  (**Quick Share**) på snabbpanelen trycker du lätt på  och drar knappen över snabbpanelen för att lägga till funktionen.

3 Håll  (**Quick Share**) intryckt på den andra enheten och tryck lätt på reglaget för **Visa min position för andra** för att aktivera funktionen.

4 Tryck lätt på  → **Quick Share** och håll enhetens baksida mot den andra enheten.

5 Tryck lätt på den andra enheten när den visas längst upp på skärmen.

6 Godkänn förfrågan om filöverföring på den andra enheten.



Ultra-wideband (UWB)-funktionen kanske inte finns i alla regioner.

Inställning vem som kan hitta din enhet

Ställ in vilka som kan hitta din enhet och skicka innehåll till den.

1 Öppna aviseringspanelen, svep nedåt och tryck sedan lätt på  (**Quick Share**).

2 Välj ett alternativ.

- **Ingen:** Tillåt inte att andra hittar din enhet.
- **Endast kontakter:** Tillåt endast Samsung-användare i dina kontakter att dela med din enhet.
- **Vem som helst i närheten:** Tillåt alla enheter i närheten att dela med din enhet.

Dela som länk

Ladda upp stora filer till Samsung-lagringsservern och dela dem med andra via en webblänk.

- 1 Starta appen **Galleri** och välj en bild.
- 2 Tryck lätt på  → **Quick Share** och välj ett alternativ du vill ha under **Dela som länk**.
 - **Dela med QR-kod:** Länken till servern där bilden laddades upp skapas som en QR-kod. Skanna QR-koden på den andra enheten för att dela länken.
 - **Dela i en app:** När du väljer en app visas länken till servern där bilden laddades upp. Dela länken med andra.

Music Share

Inledning

Med funktionen Music Share kan du dela din Bluetooth-högtalare, som redan är ansluten till din enhet, med en annan person. Ni kan även lyssna på samma musik i dina och den andra personens Galaxy Buds. Den här funktionen är endast tillgänglig på enheter som har stöd för Music Share.

Dela en Bluetooth-högtalare

Du kan lyssna på musik på din smarttelefon och dina vänners smarttelefoner via din Bluetooth-högtalare.

- 1 Se till att din smarttelefon och din Bluetooth-högtalare är anslutna.
Du hittar information om hur du ansluter i [Para ihop med andra Bluetooth-enheter](#).
- 2 På din smarttelefon startar du appen **Inställningar**, trycker lätt på **Anslutningar** → **Bluetooth** →  → **Avancerat** och trycker sedan lätt på reglaget för **Music Share** för att aktivera funktionen.
Du kan använda ytterligare funktioner, till exempel ange vilka du vill dela enheten med, genom att trycka lätt på **Music Share**.
- 3 Välj din högtalare i listan över Bluetooth-enheter på din väns smarttelefon.
- 4 Godkänn anslutningsförfrågan på din smarttelefon.
Då delas din högtalare.
När du spelar upp musik via din väns smarttelefon pausas den musik som spelas upp via din smarttelefon.

Lyssna på musik tillsammans med Galaxy Buds

Ni kan lyssna på musik på din smarttelefon tillsammans via dina Buds och din väns Buds.



Denna funktion stöds endast på Galaxy Buds-serien.

- 1 Se till att varje smarttelefon och Buds är anslutna.
Du hittar information om hur du ansluter i [Para ihop med andra Bluetooth-enheter](#).
- 2 På din väns smarttelefon startar du appen **Inställningar**, trycker lätt på **Anslutningar** → **Bluetooth** → **⋮** → **Avancerat** och trycker sedan lätt på reglaget för **Music Share** för att aktivera funktionen.
Du kan använda ytterligare funktioner, till exempel ange vilka du vill dela enheten med, genom att trycka lätt på **Music Share**.
- 3 Öppna aviseringspanelen på din smarttelefon och tryck lätt på **Medieutdata**.
- 4 Tryck lätt på **Music Share** och välj din väns Buds på listan med identifierade enheter.
- 5 Godkänn anslutningsförfrågan på din väns smarttelefon.
När du spelar upp musik via din smarttelefon kan ni lyssna på den tillsammans via båda Buds-paren.



Smart View

Visa enhetens visade innehåll på en stor skärm genom att ansluta enheten till en tv eller skärm med skärmspeglning aktiverat.

- 1 Öppna aviseringspanelen, svep nedåt och tryck sedan lätt på  (**Smart View**).
 - 2 Välj en enhet som ska spegla din enhets skärm.
-  När du spelar upp en video med Smart View kan upplösningen variera beroende på tv-modell.

Länk till Windows

Du kan ansluta enheten till en Windows-dator för att få omedelbar åtkomst till enhetens data, till exempel foton eller meddelanden, på datorn.

När du får samtal eller meddelanden kan du ta emot dem på datorn.

- Vi rekommenderar att du använder den senaste versionen av Windows och appen **Din telefon** för att använda den här funktionen fullt ut.
- Ett Microsoft-konto krävs för att använda den här funktionen. När du skapar ett Microsoft-konto kan du logga in på alla Microsoft-enheter och -tjänster, t.ex. programmen i Microsoft Office och Windows 10.

Ansluta till en dator

- 1 Starta appen **Inställningar** och tryck lätt på **Avancerade funktioner** → **Länk till Windows**.
- 2 Följ anvisningarna på skärmen för att slutföra anslutningen.

Du hittar mer information på <https://aka.ms/setup1tw>.

Visa data och aviseringar från din enhet på datorn

Starta appen **Din telefon** på datorn och välj den kategori du vill ha.

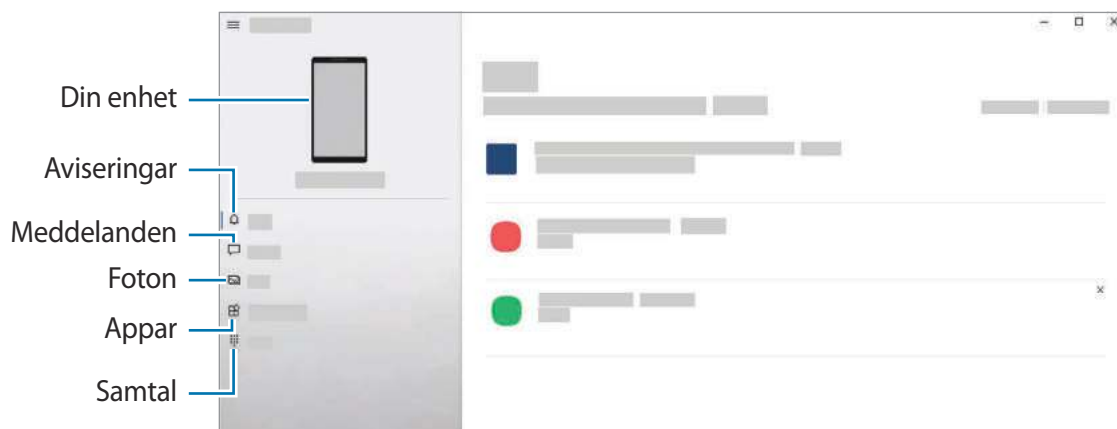

Tillgängliga funktioner och menyer kan variera beroende på programvaruversion eller modell.

Samsung DeX

Inledning

Samsung DeX är en tjänst som låter dig använda din smarttelefon som dator genom att ansluta smarttelefonen till en extern skärm, till exempel en tv, bildskärm eller dator. Slutför uppgifter du vill få gjorda på din smarttelefon snabbt och enkelt på en stor skärm genom att använda ett tangentbord och en mus. Medan du använder Samsung DeX kan du samtidigt använda din smarttelefon.

Ansluta enheter och starta Samsung DeX

Kabelanslutningar till externa skärmar

Du kan ansluta din smarttelefon till en extern skärm med en HDMI-adapter (USB Typ-C till HDMI).



Använd endast officiella Samsung DeX-tillbehör som stöds och tillhandahålls av Samsung. Prestandaproblem och funktionsfel som orsakas av användning av tillbehör som inte stöds officiellt omfattas inte av garantin.

- 1 Anslut en HDMI-adapter till din smarttelefon.
- 2 Anslut en HDMI-kabel till HDMI-adaptern och till HDMI-porten på en tv eller bildskärm.

3 Tryck lätt på **Start** på din smarttelefons skärm.

Då visas skärmen Samsung DeX på den anslutna tv:n eller bildskärmen utan att smarttelefonskärmen ändras.

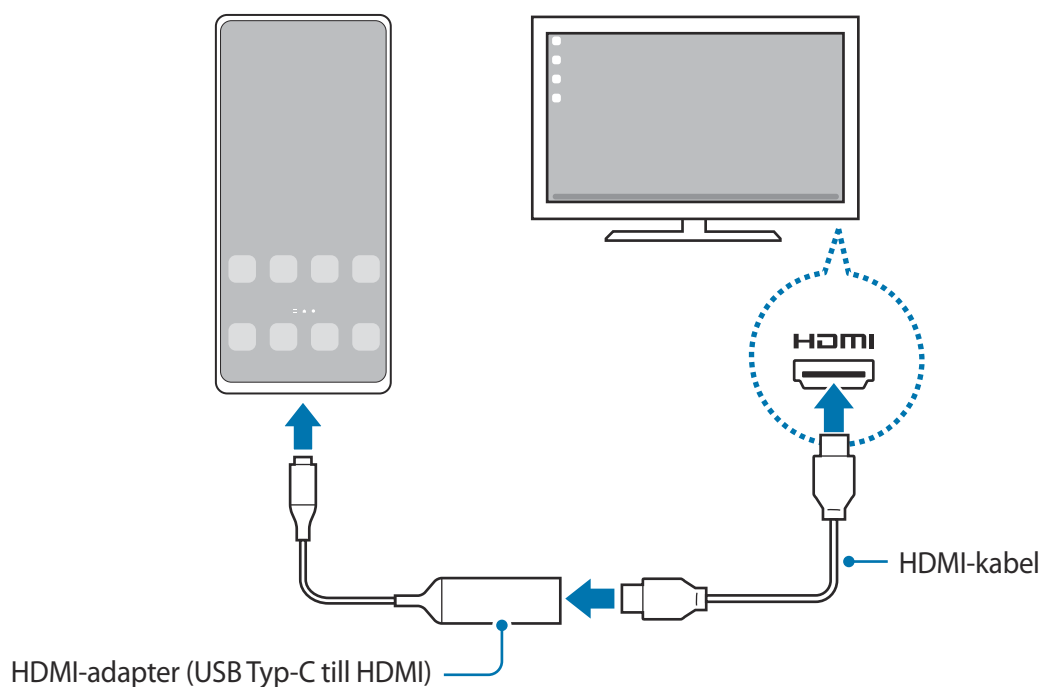

Kabelanslutningar till datorer

Du kan använda Samsung DeX genom att ansluta din smarttelefon till en dator med hjälp av en USB-kabel. Om du ska kunna använda USB-kabeln som medföljer enheten måste datorn ha en USB Typ-C-port.

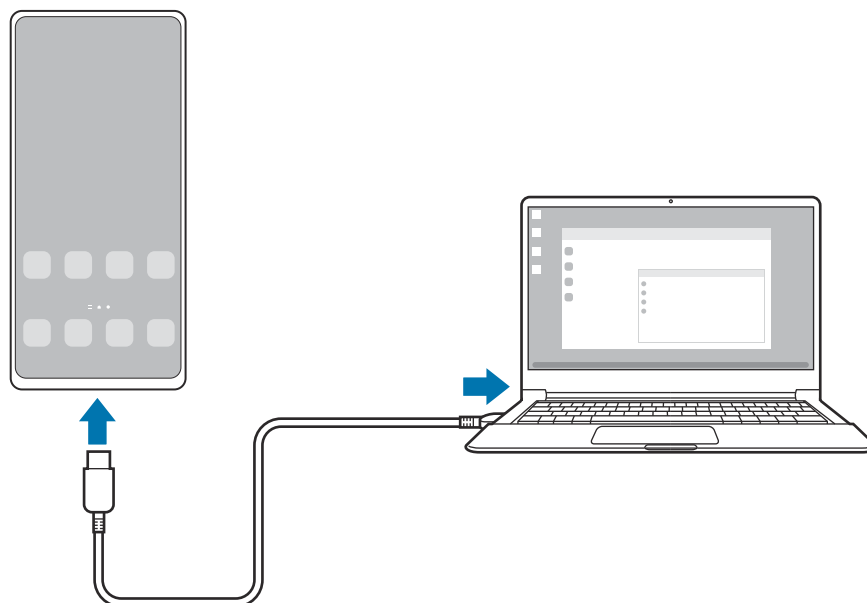

- 1 Gå till www.samsung.com/samsung-dex på en dator och ladda ned appen Samsung DeX.
- 2 Anslut din smarttelefon till en dator med hjälp av en USB-kabel.

- Tryck lätt på **Starta nu** på din smarttelefons skärm.
När de är anslutna visas Samsung DeX-skärmen på datorn.



Trådlösa anslutningar

Du kan använda Samsung DeX genom att trådlöst ansluta din smarttelefon till en tv eller dator.

- Öppna aviseringspanelen på din smarttelefon, svep nedåt och tryck sedan lätt på  (**DeX**).
 - Tryck på **DeX på en tv eller bildskärm** eller **DeX på en dator**.
 - Välj en tv eller dator från listan över upptäckta enheter och tryck lätt på **Starta nu**.
Vissa tv-apparater identifieras endast när deras skärmspeglingsläge är påslaget.
Datorn måste finnas på samma Wi-Fi-nätverk som din smarttelefon och Samsung DeX-appen måste köras på den.
 - Om fönstret om anslutningsbegäran visas på tv:n eller datorn, godkänn den begäran.
 - Följ anvisningarna på skärmen för att slutföra anslutningen.
När de är anslutna visas Samsung DeX-skärmen på tv:n eller datorn.
-  • Det rekommenderas att använda en Samsung smart-tv tillverkad efter 2019.
 - Se till att skärmspeglning stöds på tv:n du vill ansluta till.

Styra Samsung DeX-skärmen

Styra en extern skärm

Styra via tangentbord och mus

Du kan använda ett trådlöst tangentbord/en trådlös mus. Se respektive enhets bruksanvisning för ytterligare information.

- Du kan ställa in pekaren på att flytta mellan den externa skärmen och smarttelefonens skärm. Starta appen **Inställningar**, välj **Samsung DeX** → **Mus och styrplatta** och välj sedan reglaget för **Flöda pekaren t. telefonskärmen** för att aktivera funktionen.
- Du kan också använda det externa tangentbordet på smarttelefonens skärm.

Använd din smarttelefon som pekplatta

Du kan använda smarttelefonen som en pekplatta.

Tryck lätt på  i navigeringsfältet på din smarttelefon. Om du har ställt in navigeringsfältet på att använda **Svepgester** öppnar du aviseringspanelen och trycker lätt på **Använd telefonen som pekplatta**.

- Om du dubbeltrycker  på pekplattan kan du visa de gester du kan använda med pekplattan.
- Om din smarttelefons skal har ett framstycke, öppnar du det för att använda din telefon som en pekplatta. Om framstycket är stängt, fungerar inte pekplattan som den ska.
- Om skärmen på din smarttelefon stängs av trycker du på sidoknappen eller dubbeltrycker lätt på skärmen för att slå på skärmen.

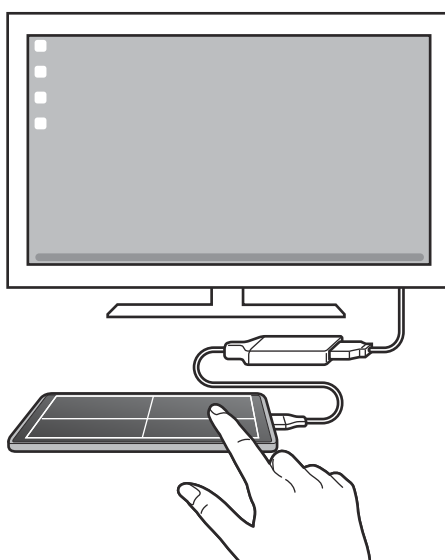

Använd skärmtangentbordet

När du anger text för att skicka meddelanden, skapar anteckningar eller utför andra uppgifter visas ett skärmtangentbord automatiskt på smarttelefonens skärm utan att ansluta ett externt tangentbord.

Styra från en dator

Styr Samsung DeX-skärmen med hjälp av tangentbordet och musen som är anslutna till datorn.

Du kan enkelt flytta filer mellan datorn och Samsung DeX genom att dra och släppa, och du kan även kopiera och klistra in text.

- Om du vill visa tillgängliga tangentbordsinställningar när du använder Samsung DeX startar du appen **Inställningar** och trycker lätt på **Allmän hantering** → **Fysiskt tangentbord** → **Tangentbordsgenvägar**.

Använda Samsung DeX

Använd funktionerna på din smarttelefon i ett gränssnitt som liknar en dator. Du kan göra flera saker samtidigt genom att köra flera appar samtidigt. Du kan även kontrollera din smarttelefons meddelanden och status.

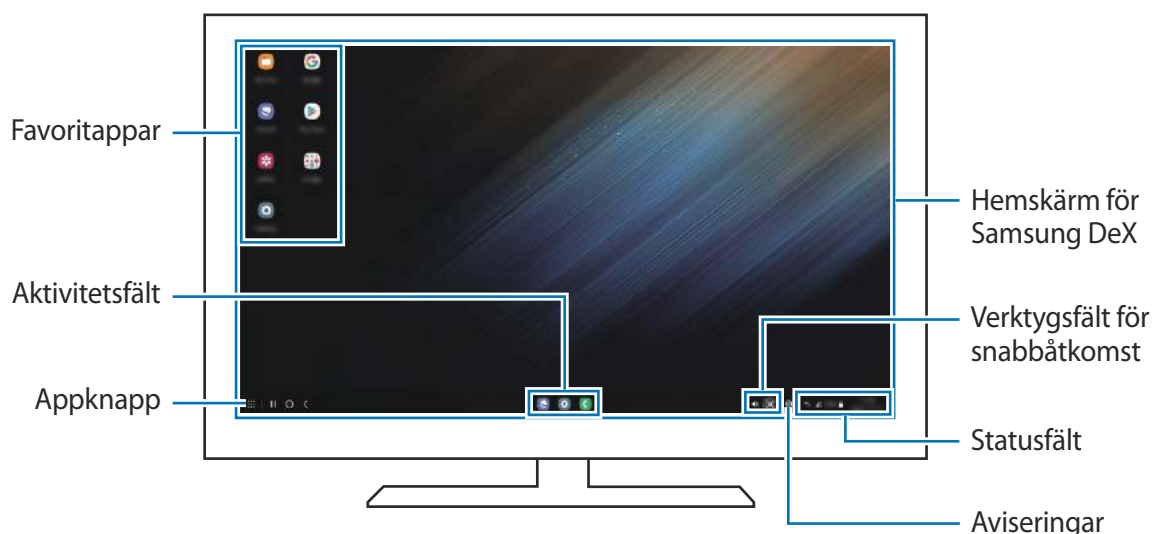

- Samsung DeX-skärmens layout kan variera beroende på den anslutna enheten.
- När du startar och avslutar Samsung DeX kan appar som körs stängas.
- En del appar eller funktioner är eventuellt inte tillgängliga när Samsung DeX används.
- Om du vill justera skärminställningarna ska du använda skärminställningarna för den anslutna tv:n eller monitorn.
- Om du vill ändra ljudutgång trycker du lätt på statusfältet, väljer **Medieutdata** och väljer sedan en enhet.

Använda Samsung DeX och smarttelefonen samtidigt

Medan du använder Samsung DeX kan du samtidigt använda separata appar på den externa skärmen eller datorn och din smarttelefon.

Du kan till exempel chatta med din vän i en meddelandeapp medan du tittar på en video på den anslutna tv:n.

På den anslutna tv:n eller bildskärmen startar du en app som ska köras på Samsung DeX-skärmen. Sedan startar du en annan app på din smarttelefon.

Låsa Samsung DeX-skärmen

Om du vill låsa Samsung DeX-skärmen och smarttelefonens skärm när du använder Samsung DeX väljer du  → Lås DeX.



Medan du använder Samsung DeX kan du inte låsa Samsung DeX-skärmen och smarttelefonens skärm genom att trycka på sidoknappen.

Överföra data med en dator

Kopiera filer

På Samsung DeX-skärmen håller du nedtryckt på en fil för att välja den i appen **Mina filer** eller appen **Galleri** och drar den till datorskärmen. På datorskärmen väljer du en fil och drar den till Samsung DeX-skärmen, appen **Mina filer** eller appen **Galleri**.

Kopiera och klistra in text

Använd tangentbordsgenvägstangenter för att kopiera text på Samsung DeX-skärmen eller datorskärmen och klistra in den i textinmatningsfältet på den andra skärmen.

Google-appar

Google erbjuder underhållnings-, sociala nätverks- och affärsappar. Du kan behöva ett Google-konto för att få åtkomst till vissa appar.

Om du vill visa mer appinformation ska du öppna varje apps hjälpmeny.

- **Chrome:** Sök efter information och läs webbsidor.
- **Gmail:** Skicka eller ta emot e-post via tjänsten Google Mail.
- **Maps:** Hitta din plats på kartan, sök på världskartan och visa platsinformation för olika platser runt dig.
- **YT Music:** Lyssna på musik och titta på videor som tillhandahålls av YouTube Music. Du kan även visa de musiksamlingar som finns lagrade på din enhet och spela upp dem.
- **Google Play Filmer:** Köp eller hyr videor, t.ex. filmer och tv-program, från **Play Butik**.
- **Drive:** Lagra innehåll i molnet, kom åt det från var som helst och dela det med andra.
- **YouTube:** Titta på eller skapa videor och dela dem med andra.
- **Foto:** Sök efter, hantera och redigera alla dina bilder och videor från olika källor på en enda plats.
- **Google:** Sök snabbt efter objekt på internet eller på enheten.
- **Duo:** Ring ett enkelt videosamtal.
- **Messages:** Skicka och ta emot meddelanden på din enhet eller dator och dela olika innehåll, så som bilder och videor.



Vissa appar kanske inte finns tillgängliga beroende på tjänsteleverantör eller modell.

Inställningar

Inledning

Anpassa enhetsinställningar.

Starta appen **Inställningar**.

Tryck lätt på **Q** för att söka efter inställningar med hjälp av nyckelord. Du kan också söka efter inställningar genom att välja en etikett under **Förslag**.

Samsung account

Logga in på ditt Samsung account och hantera det.

På inställningsskärmen, tryck lätt på **Samsung account**.

Anslutningar

Alternativ

Ändra inställningar för olika anslutningar, t.ex. Wi-Fi-funktionen och Bluetooth.

Tryck lätt på **Anslutningar** på inställningsskärmen.

- **Wi-Fi:** Aktivera Wi-Fi-funktionen för att ansluta till ett Wi-Fi-nätverk och öppna internet eller andra nätverksenheter. Se [Wi-Fi](#) för mer information.
- **Bluetooth:** Använd Bluetooth för att utbyta data- eller mediefiler med andra Bluetooth-aktiverade enheter. Se [Bluetooth](#) för mer information.
- **NFC och kontaktlösa betalningar:** Ställ in enheten så att du kan läsa NFC-taggar (närfältskommunikation) som innehåller information om produkter. Du kan också använda den här funktionen för att göra betalningar och köpa biljetter för transportmedel eller evenemang när du har hämtat de appar som behövs. Se [NFC och kontaktlösa betalningar](#) för mer information.

- **Flygplansläge:** Ställ in enheten på att inaktivera alla trådlösa funktioner på enheten. Du kan bara använda icke nätverksbundna tjänster.
 -  Följ de regler som flygbolaget tillhandahåller och flygplanspersonalens instruktioner. När det är tillåtet att använda enheten ska du alltid använda den i flygläget.
- **Mobilnätverk:** Konfigurera inställningarna för mobilnätverk.
- **Dataanvändning:** Håll ordning på dataanvändningen och anpassa inställningarna för datagränsen. Ställ in enheten så att den automatiskt inaktiverar mobildataanslutningen när den mängd data du har använt når den angivna gränsen.

Du kan aktivera datasparfunktionen för att förhindra att vissa appar som körs i bakgrunden skickar och tar emot data. Se [Dataspasare](#) för mer information.

Du kan även välja appar där mobildata alltid ska användas även när enheten är ansluten till Wi-Fi. Se [Appar för endast mobildata](#) för mer information.
- **SIM-kortshanterare:** Aktivera dina SIM- eller USIM-kort och anpassa SIM-kortsinställningarna. Se [SIM-kortshanterare](#) för mer information.
- **Mobil hotspot och Internetdeln.:** Använd enheten som en mobil hotspot så kan du dela enhetens mobildataanslutning med andra enheter. Du hittar mer information om mobil hotspot i [Mobil hotspot](#).
 -  Ytterligare avgifter kan tillkomma om du använder den här funktionen.
- **Fler anslutningsinställningar:** Anpassa inställningarna för att styra andra funktioner. Se [Fler anslutningsinställningar](#) för mer information.

Wi-Fi

Aktivera Wi-Fi-funktionen för att ansluta till ett Wi-Fi-nätverk och öppna internet eller andra nätverksenheter.

Ansluta till ett Wi-Fi-nätverk

- 1 På inställningsskärmen trycker du lätt på **Anslutningar** → **Wi-Fi** och sedan trycker du lätt på reglaget för att aktivera funktionen.
- 2 Välj ett nätverk i listan med Wi-Fi-nätverk.
Nätverk med en låsikon kräver ett lösenord.



- När enheten väl har anslutit till ett Wi-Fi-nätverk återansluter den till det varje gång det är tillgängligt utan att kräva ett lösenord. För att hindra enheten från att ansluta till nätverket automatiskt ska du trycka lätt på  bredvid nätverket och trycka lätt på reglaget för **Automatisk återanslutning** för att inaktivera funktionen.
- Om du inte kan ansluta till ett Wi-Fi-nätverk ska du starta om enhetens Wi-Fi-funktion eller den trådlösa routern.

Visa information om Wi-Fi-nätverkets kvalitet

Visa information om Wi-Fi-nätverkets kvalitet, till exempel hastighet och stabilitet.

På inställningsskärmen trycker du lätt på **Anslutningar** → **Wi-Fi** och sedan trycker du lätt på reglaget för att aktivera funktionen. Informationen om nätverkets kvalitet visas under Wi-Fi-nätverken. Om den inte visas trycker du lätt på  → **Avancerat** och trycker lätt på reglaget för **Visa info om nätverkskvalitet** för att aktivera funktionen.



Kvalitetsinformationen kanske inte visas beroende på Wi-Fi-nätverket.

Dela Wi-Fi-nätverkslösenord

Om du skickar en förfrågan till en person som är ansluten till ett säkert Wi-Fi-nätverk om att dela dess lösenord kan du ansluta till nätverket utan att ange lösenordet. Den här funktionen är tillgänglig mellan enheterna som har kontakt med varandra och skärmen på den andra enheten måste vara påslagen.

- 1 På inställningsskärmen trycker du lätt på **Anslutningar** → **Wi-Fi** och sedan trycker du lätt på reglaget för att aktivera funktionen.
- 2 Välj ett nätverk i listan med Wi-Fi-nätverk.
- 3 Tryck lätt på **Fråga efter lösenordet**.
- 4 Godkänn förfrågan om delning på den andra enheten.
Wi-Fi-lösenordet anges på din enhet och den är ansluten till nätverket.

Wi-Fi Direct

Wi-Fi Direct ansluter enheter via ett Wi-Fi-nätverk utan att kräva en åtkomstpunkt.

- 1 På inställningsskärmen trycker du lätt på **Anslutningar** → **Wi-Fi** och sedan trycker du lätt på reglaget för att aktivera funktionen.
- 2 Tryck lätt på  → **Wi-Fi Direct**.
Alla enheter som identifieras visas i en lista.
Om enheten som du vill ansluta till inte visas i listan kan du begära att enhetens Wi-Fi Direct-funktion aktiveras.
- 3 Välj en enhet att ansluta till.
Enheter ansluts när den andra enheten godkänner Wi-Fi Direct-anslutningsförfrågan.
Avsluta enhetsanslutningen genom att välja enheten du vill koppla från i listan.

Bluetooth

Använd Bluetooth för att utbyta data- eller mediefiler med andra Bluetooth-aktiverade enheter.

Försiktighetsåtgärder vid användning av Bluetooth

- Samsung ansvarar inte om data som skickas eller tas emot via Bluetooth förloras, avlyssnas eller missbrukas.
- Se alltid till att du delar data med och tar emot data från enheter som du litar på och som är säkra. Om det finns hinder mellan enheterna kan räckvidden minska.
- Vissa enheter, i synnerhet sådana som inte testats eller godkänts av Bluetooth SIG, kanske inte är kompatibla med enheten.
- Använd inte Bluetooth-funktionen för olagliga syften (exempelvis piratkopiering av filer eller olaglig avlyssning för kommersiella syften). Samsung ansvarar inte för påföljder av olaglig användning av Bluetooth-funktionen.

Para ihop med andra Bluetooth-enheter

- 1 På inställningsskärmen trycker du lätt på **Anslutningar** → **Bluetooth** och trycker sedan lätt på reglaget för att aktivera funktionen.
Alla enheter som identifieras visas i en lista.
- 2 Välj en enhet för ihopparring.
Om enheten som du vill para ihop din enhet med inte visas i listan kan du ställa in enheten på att gå in i Bluetooth-ihopparringsläge. Se den andra enhetens bruksanvisningar.

 Din enhet är synlig för andra enheter medan Bluetooth-inställningsskärmen är öppen.

- 3 Godkänn Bluetooth-anslutningsförfrågan på din enhet för att bekräfta. Enheterna ansluts när den andra enheten godkänner Bluetooth-anslutningsförfrågan. Om du vill ta bort parkopplingen för enheterna trycker du lätt på  bredvid namnet på den enhet du vill ta bort parkopplingen för och trycker lätt på **Avbryt sammankoppling**.

Skicka och ta emot data

Många appar stöder dataöverföring via Bluetooth. Du kan dela data såsom kontakter eller mediefiler med andra Bluetooth-enheter. Följande åtgärder är ett exempel på hur man gör för att skicka en bild till en annan enhet.

- 1 Starta appen **Galleri** och välj en bild.
- 2 Tryck lätt på  **Bluetooth** och välj en enhet för att överföra bilden till den. Om enheten som du vill para ihop med inte visas i listan kan du begära att synlighetsalternativet aktiveras på den andra enheten.
- 3 Godkänn förfrågan om Bluetooth-anlutning på den andra enheten.

NFC och kontaktlösa betalningar

Du kan använda enheten för att läsa NFC-taggar (Near Field Communication) som innehåller information om produkter. Du kan också använda den här funktionen för att göra betalningar och köpa biljetter för transportmedel eller evenemang när du har hämtat de appar som behövs.

-  I enheten finns en inbyggd NFC-antenn. Var försiktig med enheten så att du inte skadar NFC-antennen.

Läsa information från NFC-taggar

Använd NFC-funktionen för att läsa produktinformation från NFC-taggar.

- 1 På inställningsskärmen trycker du lätt på **Anslutningar** och trycker lätt på reglaget för **NFC och kontaktlösa betalningar** för att aktivera funktionen.

- 2 Placera NFC-antennområdet på baksidan av enheten nära en NFC-tag. Informationen från taggen visas.

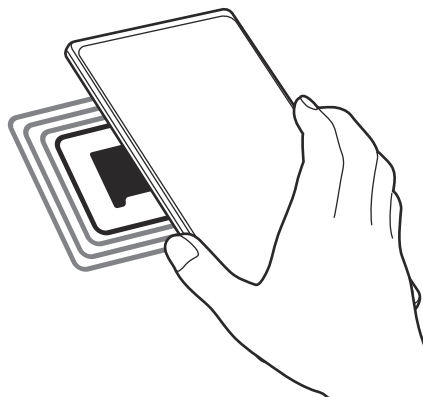

-  Kontrollera att enhetens skärm är påslagen och olåst. I annat fall kommer enheten inte läsa NFC-taggar eller ta emot data.

Göra betalningar med NFC-funktionen

Innan du kan använda NFC-funktionen för att göra betalningar måste du registrera dig för mobilbetalningstjänsten. Om du vill registrera dig eller få detaljerad information om tjänsten ska du kontakta din tjänsteleverantör.

- 1 På inställningsskärmen trycker du lätt på **Anslutningar** och trycker lätt på reglaget för **NFC och kontaktlösa betalningar** för att aktivera funktionen.
- 2 Tryck NFC-antennområdet på baksidan av enheten mot NFC-kortläsaren.

Ställ in standardbetalappen genom att öppna inställningsskärmen och trycka lätt på **Anslutningar** → **NFC och kontaktlösa betalningar** → **Kontaktlösa betalningar** → **Betalning** och välj sedan en app.

-  • Listan över betalningstjänster inkluderar eventuellt inte alla tillgängliga betalningsappar.
- Om du uppdaterar betalappen eller installerar en ny, fungerar eventuellt inte betalningstjänsterna du använde tidigare korrekt. I så fall går du till inställningsskärmen, trycker lätt på **Anslutningar** → **NFC och kontaktlösa betalningar** → **Kontaktlösa betalningar** → **Betalning** eller **Andra** och väljer sedan en annan app i stället för den uppdaterade eller nyligen installerade appen. Eller avmarkerar du den valda appen.

Datasparare

Minska dataanvändningen genom att förhindra att vissa appar som körs i bakgrunden skickar och tar emot data.

På inställningsskärmen trycker du lätt på **Anslutningar** → **Dataanvändning** → **Datasparare** och trycker lätt på reglaget för att aktivera funktionen.

När datasparfunktionen är aktiverad visas ikonen  i statusfältet.

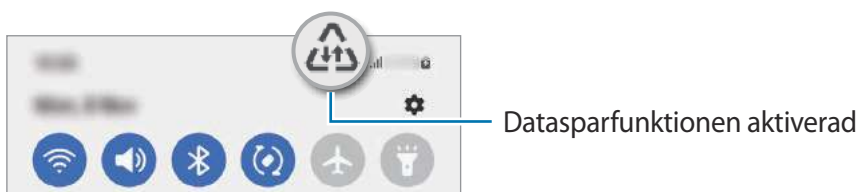

 Välj appar som ska använda data utan begränsningar genom att trycka lätt på **Data får användas när Datasparare är på** och välj appar.

Appar för endast mobildata

Välj appar där mobildata alltid ska användas även när enheten är ansluten till Wi-Fi.

Du kan till exempel ställa in enheten så att den alltid använder mobildata för appar som du vill ska förbli säkra eller strömningsappar som kan kopplas från. Apparna använder mobildata när de startas, även om du inte inaktiverar Wi-Fi-funktionen.

På inställningsskärmen trycker du lätt på **Anslutningar** → **Dataanvändning** → **Appar för endast mobildata** och trycker lätt på reglagen bredvid de appar du vill ha.

 Ytterligare avgifter kan tillkomma om du använder den här funktionen.

Mobil hotspot

Använd enheten som en mobil hotspot för att dela enhetens mobildataanslutning med andra enheter.

1 På inställningsskärmen trycker du lätt på **Anslutningar** → **Mobil hotspot och Internetdeln.** → **Mobil hotspot.**

2 Tryck lätt på reglaget för att aktivera funktionen.

Ikonen  visas i statusfältet.

Du kan ändra säkerhetsnivå och lösenord genom att trycka lätt på **Konfigurera.**

3 På den andra enhetens skärm ska du sedan söka efter och välja din enhet i listan med Wi-Fi-nätverk. Alternativt trycker du lätt på **QR-kod** på skärmen för mobil hotspot och skannar QR-koden med den andra enheten.



- Om mobil hotspot inte hittas på din enhet, tryck lätt på **Konfigurera** och ställ in **Band** till **2,4 GHz**, tryck lätt på **Avancerat** och tryck sedan lätt på reglaget för **Dolt nät** för att inaktivera funktionen.
- Om du aktiverar funktionen **Auto-hotspot** kan du dela enhetens mobildataanslutning med andra enheter som är inloggade på ditt Samsung account.

Fler anslutningsinställningar

Anpassa inställningarna för att styra andra anslutningsfunktioner.

På inställningsskärmen trycker du lätt på **Anslutningar** → **Fler anslutningsinställningar**.

- **Söka enheter i närheten:** Ställ in enheten så att den söker efter enheter i närheten som den kan ansluta till.
- **Skriva ut:** Konfigurera inställningar för insticksprogram för skrivare som är installerade på enheten. Du kan söka efter tillgängliga skrivare eller lägga till en manuellt för att skriva ut filer. Se [Skriva ut](#) för mer information.
- **VPN:** Konfigurera virtuella privata nätverk (VPN) på enheten för att ansluta till en skolas eller ett företags privata nätverk.
- **Privat DNS:** Ställ in enheten så att den använder det säkerhetsförbättrade privata DNS:et.
- **Ethernet:** När du ansluter en Ethernet-adapter kan du använda ett trådbundet nätverk och konfigurera nätverksinställningarna.

Skriva ut

Konfigurera inställningar för insticksprogram för skrivare som är installerade på enheten. Du kan ansluta enheten till en skrivare via Wi-Fi eller Wi-Fi Direct och skriva ut bilder och dokument.



Vissa skrivare kanske inte är kompatibla med enheten.

Lägga till insticksprogram för skrivare

Lägg till insticksprogram för skrivare för de skrivare som du vill ansluta enheten till.

- 1 På inställningsskärmen trycker du lätt på **Anslutningar** → **Fler anslutningsinställningar** → **Skriva ut** → **Hämta insticksprogram**.
- 2 Välj ett insticksprogram för skrivare och installera det.
- 3 Välj det installerade insticksprogrammet för skrivaren. Enheten söker automatiskt efter skrivare som är anslutna till samma Wi-Fi-nätverk som din enhet.

4 Välj en skrivare som du vill lägga till.



Lägg till skrivare manuellt genom att trycka lätt på  → **Lägg till skrivare**.

Skriva ut innehåll

När du visar innehåll, exempelvis bilder eller dokument, öppnar du alternativlistan, trycker lätt på **Skriv ut** →  → **Alla skrivare ...** och väljer en skrivare.



Utskriftsmetoder kan variera beroende på enhetstypen.

Ljud och vibration

Alternativ

Ändra inställningar för olika ljud på enheten.

Tryck lätt på **Ljud och vibration** på inställningskärmen.

- **Ljudläge:** Ställ in enheten på att använda ljudläge, vibrationsläge eller tyst läge.
- **Vibrera vid ringsignal:** Ställ in enheten på att vibrera och spela upp en ringsignal för inkommande samtal.
- **Tillfälligt tyst:** Ställ in enheten på att använda tyst läge under en viss tid.
- **Ringsignal:** Byt ringsignal.
- **Aviseringsljud:** Ändra aviseringsljud.
- **Systemljud:** Ändra ljudet för vissa åtgärder, t.ex. för laddning av enheten.
- **Volym:** Ändra enhetens volymnivå.
- **Samtalsvibrationsmönster:** Ändra samtalsvibrationsmönstret.
- **Aviseringsvibrationsmönster:** Ändra aviseringsvibrationsmönstret.
- **Vibrationsintensitet:** Justera vibrationsintensiteten.
- **Systemljud/vibrationskontroll:** Ställ in enheten på att låta eller vibrera vid åtgärder, t.ex. att kontrollera pekskärmen.
- **Ljudkvalitet och effekter:** Ställ in enhetens ljudkvalitet och ljudeffekter. Se [Ljudkvalitet och effekter](#) för mer information.
- **Separat appljud:** Ställ in enheten på att spela medieljud från en specifik app separat på den andra ljudenheten. Se [Separat appljud](#) för mer information.



Vissa funktioner kanske inte är tillgängliga beroende på modell.

Ljudkvalitet och effekter

Ställ in enhetens ljudkvalitet och ljudeffekter.

Tryck lätt på **Ljud och vibration** → **Ljudkvalitet och effekter** på inställningsskärmen.

- **Dolby Atmos:** Välj ett surroundljudsläge som är optimerat för olika typer av ljud som filmer, musik och röst. Med Dolby Atmos, kan du uppleva rörliga ljud som flödar runtomkring dig.
- **Dolby Atmos för spel:** Upplev Dolby Atmos-ljudet optimerat för spel när du spelar spel.
- **Equaliser:** Välj ett alternativ för en specifik musikgenre och lyssna på optimerat ljud.
- **UHQ-uppskalning:** Förbättra ljudupplösningen på musik och videor när trådbundna hörlurar används.
- **Adapt sound:** Ställ in bäst ljud för dig.



Beroende på modell måste du ansluta en hörlur för att kunna använda vissa funktioner.

Separat appljud

Ställ in enheten så att den spelar upp medieljud från en specifik app på den anslutna Bluetooth-högtalaren eller det anslutna Bluetooth-headsetet.

Du kan till exempel lyssna på navigeringsappen via enhetens högtalare och samtidigt lyssna på uppspelning från musikappen via fordonets Bluetooth-högtalare.

- 1 På inställningsskärmen trycker du lätt på **Ljud och vibration** → **Separat appljud** och trycker på reglaget för att aktivera funktionen.
- 2 Välj en app för att spela upp medieljud separat och tryck på bakåtknappen.
- 3 Välj en enhet för uppspelning av den valda appens medieljud.

Aviseringar

Ändra aviseringsinställningarna.

Tryck lätt på **Aviseringar** på inställningsskärmen.

- **Popup-format för avisering:** Välj en stil för popup-aviseringar och ändra inställningarna.
- **Nyligen skickat:** Visa apparna som har fått de senaste aviseringarna och ändra aviseringsinställningarna. För att anpassa aviseringsinställningarna för fler appar trycker du lätt på **Mer** → ▼ → **Alla** och väljer en app i applistan.
- **Stör ej:** Ställ in enheten på att tysta alla ljud, utom för tillåtna undantag.
- **Avancerade inställningar:** Konfigurera avancerade aviseringsinställningar.

Skärm

Alternativ

Ändra inställningarna för skärmen och hemskrämen.

Tryck lätt på **Skärm** på inställningsskärmen.

- **Ljust/Mörkt:** Aktivera eller inaktivera mörkt läge.
- **Inställningar för Mörkt läge:** Minska ögonansträngningen genom att tillämpa det mörka temat när du använder enheten på natten eller på en mörk plats. Du kan ställa in ett schema för att använda mörkt läge.



Det mörka temat kanske inte går att tillämpa i vissa appar.

- **Ljusstyrka:** Justera skärmens ljusstyrka.
- **Adaptiv ljusstyrka:** Ställ in enheten på att spåra dina justeringar av ljusstyrkan och tillämpa dem automatiskt under liknande ljusförhållanden.
- **Extra ljusstyrka:** Ställ in skärmen på att vara ljusare än den maximala ljusstyrkan. Den här funktionen är endast tillgänglig när du inaktiverar funktionen **Adaptiv ljusstyrka**.
- **Rörelseutjämning:** Ändra skärmens uppdateringsintervall. Skärmen rullar jämnare när ett högt uppdateringsintervall är inställt. Se [Rörelseutjämning](#) för mer information.
- **Ögonkomfortskydd:** Minska trötta ögon genom att begränsa mängden blått ljus som skärmen sänder ut. Du kan ställa in ett schema för att använda denna funktion.
- **Skärmläge:** Ändra skärmläget för att justera färg och kontrast på skärmen. Se [Ändra skärmläge eller justera skärmens färg](#) för mer information.

- **Teckenstorlek och stil:** Ändra typsnittets storlek och stil.
- **Skärmzoom:** Gör objekten på skärmen större eller mindre.
- **Skärmupplösning:** Ändra skärmens upplösning. Högre upplösningar gör skärmen mer levande, men det förbrukar även mer batteri. En del av de appar som körs kan stängas när du ändrar upplösning.
- **Appar för helskärm:** Välj de appar som ska användas med helskärmsformat.
- **Skärmtimeout:** Ange hur lång tid det ska ta innan skärmens bakgrundsbelysning stängs av.
- **Enkelt läge:** Växla till enkelt läge för att få enklare layout och större ikoner på hemskärmen.
- **Kantpaneler:** Ändra inställningarna för kantpanelen.
- **Navigeringsfält:** Ändra inställningar för navigeringsfältet. Se [Navigeringsfält \(appstyrda knappar\)](#) för mer information.
- **Skydd mot tryck av misstag:** Ställ in enheten så att den förhindrar skärmen från att identifiera beröringar när den är på en mörk plats, t.ex. i en ficka eller väska.
- **Tryckkänslighet:** Öka skärmens pekkänslighet för användning med skärmskydd.
- **Visa laddningsinformation:** Ställ in enheten så att den visar laddningsinformation som återstående batteriprocent när skärmen är avstängd.
- **Skärmsläckare:** Ställ in att enheten ska starta en skärmsläckare när enheten laddas.



Vissa funktioner kanske inte är tillgängliga beroende på modell.

Rörelseutjämning

Uppdateringsintervallet är antal gånger som skärmen uppdateras varje sekund. Använd ett högt uppdateringsintervall för att förhindra att skärmen flimrar när du växlar mellan skärmar. Skärmen skrollar jämnare. Du kan använda batteriet längre om du väljer ett standarduppdateringsintervall.

1 På inställningsskärmen trycker du lätt på **Skärm** → **Rörelseutjämning**.

2 Välj uppdateringsintervall.

- **Adaptivt:** Få jämnare animeringar och bläddring genom att automatiskt justera skärmens uppdateringshastighet upp till 120 Hz.
- **Standard:** Använd ett standarduppdateringsintervall i normala situationer för att använda mindre batteriladdning.

Ändra skärmläge eller justera skärmens färg

Ändra skärmläget eller justera skärmens färg efter eget tycke.

Ändra skärmläge

På inställningsskärmen trycker du lätt på **Skärm** → **Skärmläge** och väljer det läge du vill ha.

- **Intensivt:** Det här optimerar skärmens färgintervall, mättnad och skärpa. Du kan även justera skärmens färgbalans efter färgvärde.
- **Naturligt:** Detta justerar skärmen till en naturlig ton.



- Du kan endast justera skärmens färg i läget **Intensivt**.
- Läget **Intensivt** är eventuellt inte kompatibelt med appar från tredje part.

Optimera färgbalansen för helskärm

Optimera skärmens färg genom att justera färgtonerna efter eget tycke.

På inställningsskärmen trycker du lätt på **Skärm** → **Skärmläge** → **Intensivt** och justerar färgjusteringsreglaget under **Vitbalans**.

När du drar färgjusteringsreglaget mot **Kallt** ökar den blå färgtonen. När du drar reglaget mot **Varmt** ökar den röda färgtonen.



Justera skärmtönen efter färgvärde

Öka eller minska vissa färgtoner genom att justera värdena för Rött, Grönt eller Blått separat.

- 1 På inställningsskärmen trycker du lätt på **Skärm** → **Skärmläge** → **Intensivt**.
- 2 Tryck lätt på **Avancerade inställningar**.
- 3 Justera färgreglaget för **R** (rött), **G** (grönt) eller **B** (blått) efter eget tycke. Då justeras färgtonen.

Bakgrund och stil

Ändra bakgrundsinställningarna för hemskärmen och låsskärmen.

På inställningsskärmen trycker du lätt på **Bakgrund och stil**.

Teman

Tillämpa olika teman på enheten för att ändra det visuella utseendet på hemskärmen, låsskärmen och ikoner.

På inställningsskärmen tryck lätt på **Teman**.

Hemskärm

Konfigurera inställningarna för hemskärmen, t.ex. skärmlayouten.

På inställningsskärmen trycker du lätt på **Hemskärm**.

Låsskärm

Alternativ

Ändra inställningarna för den låsta skärmen.

Tryck lätt på **Låsskärm** på inställningsskärmen.

- **Skärmlåstyp:** Ändra skärmlåsmetoden.
- **Smart Lock:** Ställ in enheten så att den låser upp sig själv när betrodda platser eller enheter identifieras. Se [Smart Lock](#) för mer information.
- **Inställningar för Säkert lås:** Ändra skärmlåsinställningar för vald låsmetod.
- **Always On Display:** Ställ in enheten så att den visar information när skärmen är avstängd. Se [Always On Display](#) för mer information.
- **Bakgrundstjänster:** Ställ in enheten så att den använder bakgrundstjänster som Dynamisk låsskärm.
- **Klockstil:** Ändra klockans typ och färg på låsskärmen.

- **Roamingklocka:** Ändra klockan för att visa både lokala tidszoner och hemtidszoner på den låsta skärmen vid roaming.
- **Widgetar:** Ändra inställningarna för objekten som visas på låsskärmen.
- **Kontaktinformation:** Ställ in enheten så att den visar kontaktinformation, t.ex. din e-postadress, på låsskärmen.
- **Aviseringar:** Ställ in hur aviseringar ska visas på den låsta skärmen.
- **Genvägar:** Välj appar för att visa genvägar till dem på den låsta skärmen.
- **Om Låsskärm:** Visa låsskärmsversion och juridisk information.



- Vissa funktioner kanske inte är tillgängliga beroende på tjänsteleverantör eller modell.
- Vilka alternativ som är tillgängliga kan variera beroende på vald skärmlåsmetod.

Smart Lock

Du kan ställa in enheten så att den låser upp sig själv och förblir upplåst när betrodda platser eller enheter identifieras.

Om du till exempel har angett ditt hem som en betrodd plats kommer din enhet att identifiera platsen och automatiskt låsa upp sig själv när du kommer hem.

Tryck lätt på **Låsskärm** → **Smart Lock** på inställningsskärmen och följ anvisningarna på skärmen för att slutföra konfigurationen.



- Den här funktionen kommer att kunna användas efter att du har ställt in en skärmlåsmetod.
- Om du inte använder enheten under fyra timmar eller när du aktiverar enheten måste du låsa upp skärmen med hjälp av det mönster, den pinkod eller det lösenord du har ställt in.

Always On Display

Du kan visa information, till exempel klockan eller kalendern, eller styra musikuppspelning på skärmen när den är avstängd.

Du kan även se aviseringar för nya meddelanden eller missade samtal.

Always On Display är inställt på att endast visas när du trycker lätt på skärmen. Om du vill ändra inställningarna för att få den att visas kontinuerligt, under en inställd tid eller när du får aviseringar går du till inställningsskärmen, trycker lätt på **Låsskärm** → **Always On Display** och väljer sedan önskat läge.



- Ljusstyrkan på Always On Display kan ändras automatiskt beroende på ljusförhållandena.

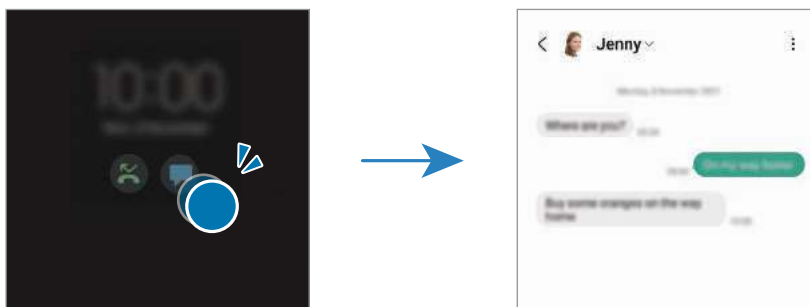

Öppna aviseringar på Always On Display

När du tar emot aviseringar om meddelanden, missade samtal eller från appar visas aviseringsikoner på Always On Display. Dubbeltryck på en aviseringsikon för att visa aviseringen.



 Om skärmen är låst måste du låsa upp den för att visa aviseringar.

Inaktivera funktionen Always On Display

Öppna aviseringspanelen, dra nedåt och tryck sedan lätt på  (**Always On Display**) för att inaktivera funktionen. Om du inte hittar  (**Always On Display**) på snabbpanelen trycker du lätt på  och drar knappen över snabbpanelen för att lägga till funktionen.

Alternativt trycker du lätt på **Låsskärm** på inställningsskärmen och trycker sedan lätt på reglaget för **Always On Display** för att inaktivera funktionen.

Biometrik och säkerhet

Alternativ

Ändra inställningarna för att säkra enheten.

På inställningsskärmen tryck lätt på **Biometrik och säkerhet**.

- **Ansiktsgenkänning:** Ställ in enheten på att låsa upp skärmen genom att identifiera ditt ansikte. Se [Ansiktsgenkänning](#) för mer information.
- **Fingeravtryck:** Registrera dina fingeravtryck för att låsa upp skärmen. Se [Igenkänning av fingeravtryck](#) för mer information.
- **Fler biometrikinställningar:** Ändra inställningarna för biometriska data. Du kan även visa versionen på den biometriska säkerhetskorrigeringen och söka efter uppdateringar.
- **Google Play Protect:** Ställ in enheten så att den letar efter skadliga appar och skadligt beteende och varnar om möjlig skada och tar bort apparna.
- **Säkerhetsuppdatering:** Visa version på enhetens programvara och sök efter uppdateringar.

- **Hitta min mobila enhet:** Aktivera eller inaktivera funktionen Hitta min mobila enhet. Gå till webbplatsen för Hitta min mobila enhet (findmymobile.samsung.com) för att spåra och styra din försvunna eller stulna enhet.
- **Samsung Pass:** Verifiera din identitet lätt och säkert via dina biometriska data. Se [Samsung Pass](#) för mer information.
- **Hemlig mapp:** Skapa en hemlig mapp för att skydda ditt privata innehåll och dina privata appar från andra. Se [Hemlig mapp](#) för mer information.
- **Säker Wi-Fi:** Ställ in enheten på att skydda dina data när du använder oskyddade Wi-Fi-nätverk. Se [Säker Wi-Fi](#) för mer information.
- **Private Share:** Dela filer säkert med andra genom blockkedjeteknologi.
- **Samsung Blockchain Keystore:** Hantera din blockkedjas privata nyckel säkert.
- **Installera okända appar:** Ställ in enheten på att tillåta att appar från okända källor installeras.
- **Övriga säkerhetsinställningar:** Konfigurera ytterligare säkerhetsinställningar.



Vissa funktioner kanske inte är tillgängliga beroende på tjänsteleverantör eller modell.

Ansiktsgenkänning

Du kan ställa in enheten på att låsa upp skärmen genom att identifiera ditt ansikte.



- Om du använder ditt ansikte som skärmlåsmetod kan inte ditt ansikte användas för att låsa upp skärmen första gången efter att du slår på enheten. För att kunna använda enheten måste du låsa upp enheten med hjälp av det mönster, den pinkod eller det lösenord som du angav när du registrerade ditt ansikte. Se till att du inte glömmer ditt mönster, din pinkod eller ditt lösenord.
- Om du ändrar skärmlåsmetod till **Dra** eller **Inget**, vilka inte är säkra, tas alla dina biometriska data bort.

⚠️ Försiktighetsåtgärder vid användning av ansiktsgenkänning

Innan du använder ansiktsgenkänning för att låsa upp enheten ska du tänka på följande:

- Din enhet kan låsas upp av någon eller något som liknar din avbild.
- Ansiktsgenkänning är mindre säkert än mönster, pinkod eller lösenord.

För bättre ansiktsgenkänning

Överväg följande när du använder ansiktsgenkänning:

- Registrera ansiktet under goda förutsättningar och notera om du har glasögon, hatt eller mössa, mask, skägg eller mycket smink.
- Kontrollera att du befinner dig på en välbelyst plats och att kameranlinsen är ren när du registrerar ansiktet.
- För bästa optimala matchning får bilden inte vara suddig

Registrera ditt ansikte

För bättre ansiktsregistrering ska du registrera ditt ansikte inomhus och inte i direkt solljus.

- 1 På inställningsskärmen trycker du lätt på **Biometrik och säkerhet** → **Ansiktsgenkänning**.
- 2 Läs igenom anvisningarna på skärmen och tryck lätt på **Fortsätt**.
- 3 Välj skärmlåsningssätt.
- 4 Positionera ansiktet inuti ramen på skärmen.
Kameran skannar ditt ansikte.



- Om låsa upp skärmen med ansiktet inte fungerar ska du trycka lätt på **Ta bort ansiktsdata** för att ta bort ditt registrerade ansikte och registrera ansiktet igen.
- För att förbättra ansiktsgenkänningen trycker du lätt på **Lägg till alternativt utseende för bättre ansiktsgenkänning** och lägger till ett alternativt utseende.

Lås upp skärmen med ditt ansikte

Du kan låsa upp skärmen med ditt ansikte i stället för med ett mönster, en pinkod eller ett lösenord.

- 1 På inställningsskärmen trycker du lätt på **Biometrik och säkerhet** → **Ansiktsgenkänning**.
- 2 Lås upp skärmen med den förinställda skärmlåsningssättet.
- 3 Tryck lätt på reglaget för **Lås upp med ansikte** för att aktivera funktionen.
- 4 Titta på den låsta skärmen.

När ditt ansikte känns igen kan du låsa upp skärmen utan att använda någon ytterligare skärmlåsningssätt. Om ditt ansikte inte identifieras ska du använda den förinställda skärmlåsningssättet.

Ta bort registrerade ansiktsdata

Du kan ta bort ansiktsdata som du har registrerat.

- 1 På inställningsskärmen trycker du lätt på **Biometrik och säkerhet** → **Ansiktsigenkänning**.
- 2 Lås upp skärmen med den förinställda skärmlåsningssmetoden.
- 3 Tryck lätt på **Ta bort ansiktsdata** → **Ta bort**.
När de registrerade ansiktsdata är borttagna inaktiveras även alla relaterade funktioner.

Igenkänning av fingeravtryck

För att igenkänning av fingeravtryck ska fungera måste din fingeravtrycksinformation registreras och lagras i enheten.



- Den här funktionen kanske inte finns tillgänglig beroende på tjänsteleverantör eller modell.
- Fingeravtrycksigenkänning använder varje fingeravtrycks unika egenskaper för att förbättra säkerheten på din enhet. Sannolikheten att fingeravtryckssensorn blandar ihop två olika fingeravtryck är mycket liten. Men i ovanliga fall där separata fingeravtryck är mycket lika varandra kan sensorn identifiera dem som identiska.
- Tjock skyddsfilm kan påverka prestandan. Om du använder ett skärmskydd ska du kontrollera att det är märkt som kompatibelt med sensorn för fingeravtryck på skärmen (t.ex. skärmskydd som säljs av Samsung).
- Om du använder ditt fingeravtryck som skärmlåsmetod kan inte ditt fingeravtryck användas för att låsa upp skärmen första gången efter att du slår på enheten. För att kunna använda enheten måste du låsa upp enheten med hjälp av det mönster, den pinkod eller det lösenord som du angav när du registrerade ditt fingeravtryck. Se till att du inte glömmer ditt mönster, din pinkod eller ditt lösenord.
- Om det inte går att känna igen ditt fingeravtryck kan du låsa upp enheten med det mönster, den pinkod eller det lösenord du angav när du registrerade ditt fingeravtryck och sedan registrera ditt fingeravtryck på nytt. Om du har glömt ditt mönster, din pinkod eller ditt lösenord kan du inte använda enheten om du inte återställer den. Samsung tar inte ansvar för eventuell dataförlust eller olägenhet som orsakas av glömd upplåsningsskod.
- Om du ändrar skärmlåsmetod till **Dra** eller **Inget**, vilka inte är säkra, tas alla dina biometriska data bort.

För bästa igenkänning av fingeravtryck

När du skannar dina fingeravtryck på enheten ska du tänka på följande som kan påverka funktionens prestanda:

- Enheten kanske inte känner igen fingeravtryck med rynkor eller ärr.
- Enheten kan ha problem med att känna igen fingeravtryck från små eller smala fingrar.
- Förbättra igenkänningen genom att registrera fingeravtrycken från de fingrar som du oftast använder när du gör något på enheten.
- Enheten har en inbyggd fingeravtryckssensor längst ned i mitten på skärmen. Kontrollera så att inte skärmskyddet eller pekskärmen på fingeravtryckssensorn har blivit repad eller skadad av föremål såsom mynt, nycklar, pennor och halsband.
- Se till att fingeravtryckssensorn längst ned i mitten på skärmen är ren och torr och dina fingrar är rena och torra.
- Om du böjer fingret eller bara använder en fingertopp kan enheten få problem med att känna igen fingeravtrycken. Tryck på skärmen så att ditt fingeravtryck sprids över den breda ytan på området för igenkänning av fingeravtryck.

Registrera fingeravtryck

- 1 På inställningsskärmen tryck lätt på **Biometrik och säkerhet** → **Fingeravtryck**.
- 2 Läs igenom anvisningarna på skärmen och tryck lätt på **Fortsätt**.
- 3 Välj skärmlåsningssätt.
- 4 Placera fingret på fingeravtryckssensorn. När enheten har identifierat ditt finger lyfter du på fingret och placerar det på fingeravtryckssensorn igen.
Upprepa åtgärden tills fingeravtrycket har registrerats.

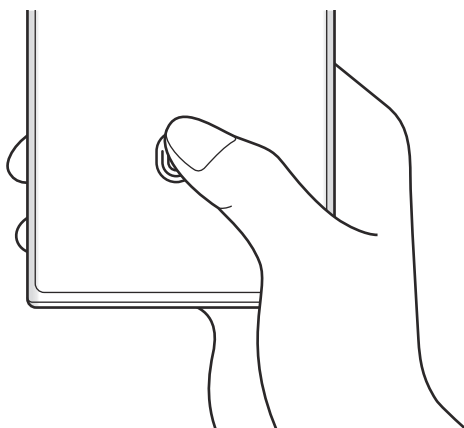

- 5 När du är klar med att registrera dina fingeravtryck trycker du lätt på **Klart**.
Du kan kontrollera om ditt fingeravtryck är registrerat genom att trycka lätt på **Kolla tillagda fingeravtryck**.

Låsa upp skärmen med ditt fingeravtryck

Du kan låsa upp skärmen med fingeravtryck i stället för med ett mönster, en pinkod eller ett lösenord.

- 1 På inställningsskärmen tryck lätt på **Biometrik och säkerhet** → **Fingeravtryck**.
- 2 Lås upp skärmen med den förinställda skärmlåsningssmetoden.
- 3 Tryck lätt på reglaget för **Upplås. med fingeravtryck** för att aktivera funktionen.
- 4 På den låsta skärmen placerar du ditt finger på fingeravtryckssensorn så att fingeravtrycket kan skannas.

Ändra inställning för ikonen för igenkänning av fingeravtryck

Ställ in enheten så att den visar eller döljer ikonen för igenkänning av fingeravtryck när du trycker lätt på skärmen när skärmen är avstängd.

- 1 På inställningsskärmen tryck lätt på **Biometrik och säkerhet** → **Fingeravtryck**.
- 2 Lås upp skärmen med den förinställda skärmlåsningssmetoden.
- 3 Tryck lätt på **Visa ikon när skärmen är av** och välj ett alternativ.

Radera registrerade fingeravtryck

Du kan ta bort registrerade fingeravtryck.

- 1 På inställningsskärmen tryck lätt på **Biometrik och säkerhet** → **Fingeravtryck**.
- 2 Lås upp skärmen med den förinställda skärmlåsningssmetoden.
- 3 Markera ett fingeravtryck som du vill ta bort och tryck lätt på **Ta bort**.

Samsung Pass

Registrera dina biometriska data i Samsung Pass och verifiera enkelt din identitet när du använder tjänster som kräver din inloggningsinformation eller personuppgifter.



- Webbplatsinloggningsfunktionen är bara tillgänglig för webbplatser som du öppnar via **Internet**. Vissa webbplatser stöder eventuellt inte den här funktionen.
- Registrerade biometriska data sparas endast på din enhet och synkroniseras inte med andra enheter eller servrar.

Registrera Samsung Pass

Innan du använder Samsung Pass ska du registrera dina biometriska data i Samsung Pass.

På inställningsskärmen trycker du lätt på **Biometrik och säkerhet** → **Samsung Pass**. Följ anvisningarna på skärmen för att slutföra konfigurationen.

Verifiera lösenordet till Samsung account

Du kan använda registrerade biometriska data i stället för att ange ditt lösenord för Samsung account, när du till exempel köper innehåll från **Galaxy Store**.

På huvudskärmen för Samsung Pass trycker du lätt på  → **Inställningar** → **Konto och synkning** och trycker sedan på reglaget för **Verifiera med Samsung Pass** för att aktivera funktionen.

Använda Samsung Pass för att logga in på webbplatser

Du kan enkelt logga in på webbplatser som stöder att fylla i id och lösenord automatiskt med hjälp av Samsung Pass.

- 1 Ange ditt id och lösenord på webbplatsens inloggningsida och tryck sedan lätt på webbplatsens inloggningsknapp.
- 2 När ett popup-fönster som frågar om du vill spara inloggningsinformationen visas markerar du **Logga in med Samsung Pass** och trycker lätt på **Kom ihåg**.

Använda Samsung Pass för att logga in på appar

Du kan enkelt logga in på appar som stöder att fylla i id och lösenord automatiskt med hjälp av Samsung Pass.

- 1 Ange ditt id och lösenord på appens inloggningsida och tryck sedan lätt på appens inloggningsknapp.
- 2 När ett popup-fönster som frågar om du vill spara inloggningsinformationen visas trycker du lätt på **Spara**.

Hantera inloggningsinformation

Visa listan över webbplatser och appar som du har angett ska använda Samsung Pass och hantera din inloggningsinformation.

- 1 Tryck lätt på **Appar** eller **Webbplatser** på huvudskärmen för Samsung Pass och välj en webbplats eller app i listan.
- 2 Tryck lätt på **Redigera** och ändra ditt id, lösenord och webbplatsens eller appens namn.
Tryck lätt på **Ta bort** för att ta bort din inloggningsinformation.

Använda Samsung Pass med webbplatser och appar

När du använder webbplatser eller appar som stöder Samsung Pass kan du enkelt logga in med Samsung Pass.

Tryck lätt på  → **Inställningar** → **Partner** på huvudskärmen för Samsung Pass för att visa listan över webbplatser och appar med stöd för Samsung Pass. Om det inte finns några webbplatser eller appar som stöder Samsung Pass visas inte **Partner**.



- Tillgängliga webbplatser och appar kan variera beroende på tjänsteleverantör eller modell.
- Samsung ansvarar inte för förlust eller besvär som orsakas genom att du loggar in på webbplatser eller appar via Samsung Pass.

Ange dina personuppgifter automatiskt

Du kan använda Samsung Pass för att enkelt ange dina personuppgifter, t.ex. din adress eller dina betalkortsuppgifter, i appar som har stöd för automatisk ifyllning.

- 1 Välj ett alternativ under **Personlig information** på huvudskärmen för Samsung Pass.
- 2 Ange informationen och tryck lätt på **Spara**.
Nu kan du använda de biometriska data som du registrerade i Samsung Pass när du matar in personuppgifterna automatiskt i kompatibla appar.

Använda en digital nyckel med Samsung Pass

Registrera ditt fordons digitala nyckel i din smartphone så att du kan låsa upp eller låsa fordonets dörr och starta fordonet.

Börja registrera en digital nyckel genom att installera fordonets digitala nyckel-app eller använda guidemeddelandet, t.ex. ett e-post- eller textmeddelande, som skickades av fordonstillverkaren. Följ därefter anvisningarna på fordonets navigeringsskärm och din smarttelefons Samsung Pass-skärm för att slutföra registreringen.



- Den här funktionen kanske inte finns i alla regioner.
- Fordonet måste ha stöd för funktionen för digital nyckel för att den här funktionen ska kunna användas. Hör med fordonstillverkaren om fordonet har stöd för digital nyckel.
- Den registrerade digitala nyckeln sparas endast på din smarttelefon och om du byter smarttelefon måste den digitala nyckeln registreras igen.

Använda en digital nyckel med NFC-funktionen

Tryck på NFC-antennområdet på smartphone med den digitala nyckeln som är registrerad till fordonets dörr. Dörren låses upp eller låses.

Efter att du har placerat smartphone på fordonets trådlösa laddningsplatta och den digitala nyckeln har autentiserats kan du starta fordonet med hjälp av hemknappen.



- För att använda den här funktionen måste smartphone och fordonet ha stöd för NFC-funktionen.
- För att aktivera NFC-funktionen på smartphone startar du appen **Inställningar**, trycker lätt på **Anslutningar** → **NFC och kontaktlösa betalningar** och trycker sedan lätt på reglaget för att aktivera funktionen.
- För att hitta den trådlösa laddningsplattans plats och vilken av fordonets dörrar som har stöd för NFC, se ditt fordons bruksanvisning.

Använda en digital nyckel med Ultra-wideband (UWB)-funktionen (Galaxy S22 Ultra, Galaxy S22+)

Fordonets dörr låses upp när du kommer nära fordonet med din smartphone och låses när du rör dig bort.

Efter att den digitala nyckeln har autentiserats när du kommer in i fordonet kan du starta fordonet med hjälp av hemknappen.



- För att använda den här funktionen måste smartphone och fordonet ha stöd för Ultra-wideband (UWB)-funktionen.
- Om fordonet har stöd för både funktionerna NFC och Ultra-wideband (UWB) kan du välja vilken metod du vill. Se ditt fordons bruksanvisning för ytterligare information.
- Ultra-wideband (UWB)-funktionen kanske inte finns i alla regioner.



Radera den digitala nyckeln

Du kan ta bort den registrerade digitala nyckeln från din smartphone.

Starta appen **Inställningar**, tryck lätt på **Biometrik och säkerhet** → **Samsung Pass**, tryck lätt på den registrerade digitala nyckeln och tryck sedan lätt på  → **Ta bort**.

Ta bort dina Samsung Pass-data

Du kan ta bort dina biometriska data, inloggningsinformation och appdata som finns registrerade i Samsung Pass.

På Samsung Pass-huvudskärmen trycker du lätt på  → **Inställningar** → **Visa alla enheter som använder Samsung Pass** →  → **Lämna Samsung Pass**.



- Ditt Samsung account kommer att förbli aktivt.
- Samsung Pass-data på andra enheter som är inloggade på ditt Samsung account kommer också att tas bort.

Hemlig mapp

Hemlig mapp skyddar privat innehåll och privata appar t.ex. foton och kontakter, så att ingen annan får tillgång till dem. Håll ditt privata innehåll och dina privata appar hemliga även när enheten låses upp.



Hemlig mapp är ett separat, säkrat lagringsområde. Data i Hemlig mapp kan inte överföras till andra enheter via delningsmetoder som inte har godkänts, till exempel USB eller Wi-Fi Direct. Om du försöker anpassa operativsystemet eller modifiera programvara kommer Hemlig mapp automatiskt att låsas och bli oåtkomlig. Innan du sparar data i Hemlig mapp ska du se till att säkerhetskopiera dessa data på en annan säker plats.

Konfigurera Hemlig mapp

1 Starta appen **Inställningar** och tryck lätt på **Biometrik och säkerhet** → **Hemlig mapp**.

2 Följ anvisningarna på skärmen för att slutföra konfigurationen.

Skärmen Hemlig mapp visas och appikonen Hemlig mapp () läggs till på appskärmen.

Om du vill ändra namnet eller ikonen för Hemlig mapp trycker du lätt på  → **Anpassa**.



- När du startar appen **Hemlig mapp** måste du låsa upp appen med hjälp av din förinställda låsmetod.
- Om du glömmer din låskod till Hemlig mapp kan du återställa den med ditt Samsung account. Tryck lätt på knappen längst ned på den låsta skärmen och ange lösenordet för ditt Samsung account.

Ställa in ett autolåsvillkor för Hemlig mapp

- 1 Starta appen **Hemlig mapp** och tryck lätt på  → **Inställningar** → **Lås Hemlig mapp automatiskt**.
- 2 Välj ett låsalternativ.

 Om du vill låsa Hemlig mapp manuellt trycker du lätt på  → **Lås och avsluta**.

Flytta innehåll till Hemlig mapp

Flytta innehåll som foton och videor till Hemlig mapp. Följande åtgärder är ett exempel på hur en bild flyttas från standardlagringen till Hemlig mapp.

- 1 Starta appen **Hemlig mapp** och tryck lätt på  → **Lägg till filer**.
- 2 Tryck lätt på **Bilder**, markera de bilder som ska flyttas och tryck sedan lätt på **Klar**.
- 3 Tryck lätt på **Flytta**.
De valda objekten tas bort från originalmappen och flyttas till Hemlig mapp. Tryck lätt på **Kopiera** för att kopiera objekt.

 Metoden för att flytta innehåll kan variera beroende på enhetstyp.

Flytta innehåll från Hemlig mapp

Flytta innehåll från Hemlig mapp till motsvarande app i standardlagringen. Följande åtgärder är ett exempel på hur en bild flyttas från Hemlig mapp till standardlagringen.

- 1 Starta appen **Hemlig mapp** och tryck lätt på **Galleri**.
- 2 Välj en bild och tryck lätt på  → **Flytta ut från Hemlig mapp**.
De valda objekten flyttas till **Galleri** i standardlagringen.

Lägga till appar

Lägg till en app som ska användas i Hemlig mapp.

- 1 Starta appen **Hemlig mapp** och tryck lätt på **+**.
- 2 Markera en eller fler av apparna som finns installerade på enheten och tryck lätt på **Lägg till**.

Ta bort appar från Hemlig mapp

Håll nedtryckt på den app du vill ta bort och tryck lätt på **Avinstallera**.

Lägga till konton



Lägg till ditt Samsung account och Google-konto, eller andra konton, för att synkronisera med apparna i Hemlig mapp.

- 1 Starta appen **Hemlig mapp** och tryck lätt på  → **Inställningar** → **Hantera konton** → **Lägg till konto**.
- 2 Välj en kontotjänst.
- 3 Följ anvisningarna på skärmen för att slutföra konfigurationen av kontot.

Dölja Hemlig mapp

Du kan dölja genvägen för Hemlig mapp från appskärmen.

Starta appen **Hemlig mapp**, tryck lätt på  → **Inställningar** och tryck sedan lätt på reglaget för **Lägg till Hemlig mapp på appskärmen** för att inaktivera funktionen.

Du kan även öppna aviseringspanelen, svepa nedåt och sedan trycka lätt på  (**Hemlig mapp**) för att inaktivera funktionen. Om du inte hittar  (**Hemlig mapp**) på snabbpanelen trycker du lätt på  och drar knappen över snabbpanelen för att lägga till funktionen.

Om du vill visa den hemliga mappen igen startar du appen **Inställningar**, trycker lätt på **Biometrik och säkerhet** → **Hemlig mapp** och trycker sedan lätt på reglaget för **Lägg till Hemlig mapp på appskärmen** för att aktivera funktionen.

Avinstallera Hemlig mapp

Du kan avinstallera Hemlig mapp, inklusive innehållet och apparna i den.

Starta appen **Hemlig mapp** och tryck lätt på  → **Inställningar** → **Fler inställningar** → **Avinstallera**.

Om du vill säkerhetskopiera innehåll innan du avinstallerar Hemlig mapp ska du markera **Flytta mediefiler från Hemlig mapp** och trycka lätt på **Avinstallera**. Om du vill komma åt säkerhetskopierade data från Hemlig mapp startar du appen **Mina filer** och trycker lätt på **Intern lagring** → **Download** → **Secure Folder**.



Anteckningar som sparas i **Samsung Notes** säkerhetskopieras inte.

Säker Wi-Fi

Säker Wi-Fi är en tjänst som säkrar din Wi-Fi-nätverksanslutning. Den krypterar data med hjälp av Wi-Fi-nätverk och inaktiverar spårning av appar och webbplatser så att du kan använda Wi-Fi-nätverk säkert. När du till exempel använder ett Wi-Fi-nätverk som inte är säkert på offentliga platser, till exempel kaféer eller flygplatser, aktiveras Säker Wi-Fi automatiskt så att ingen kan hacka din inloggningsinformation eller övervaka din aktivitet i appar och på webbplatser.

Tryck lätt på **Biometrik och säkerhet** → **Säker Wi-Fi** på inställningsskärmen och följ anvisningarna på skärmen för att slutföra konfigurationen.

När funktionen Säkert Wi-Fi är aktiverad visas ikonen  i statusfältet.

-  • När du använder den här funktionen kan det leda till långsammare Wi-Fi-nätverkshastighet.
- Den här funktionen kanske inte finns tillgänglig beroende på Wi-Fi-nätverk, tjänsteleverantör eller modell.

Välja appar som ska skyddas med hjälp av Säker Wi-Fi

Välj appar som ska skyddas med Säker Wi-Fi så att du säkert kan skydda data, till exempel ditt lösenord och din aktivitet i appar, och se till att ingen annan får åtkomst till dem.

På inställningsskärmen trycker du lätt på **Biometrik och säkerhet** → **Säker Wi-Fi** →  → **Inställningar** → **Skyddade appar** och trycker lätt på reglagen bredvid de appar du vill skydda med hjälp av Säker Wi-Fi.

-  Vissa appar stöder eventuellt inte den här funktionen.

Köpa skyddsabonnemang

Du får ett kostnadsfritt skyddsabonnemang för Wi-Fi-nätverk varje månad. Du kan även köpa betalda skyddsabonnemang och få obegränsat bandbreddsskydd under en begränsad tid.

1 På inställningsskärmen trycker du lätt på **Biometrik och säkerhet** → **Säker Wi-Fi**.

2 Tryck lätt på **Skyddsabonnemang** → **Uppgradera** och välj det abonnemang du vill ha.

-  För vissa skyddsabonnemang kan du överföra skyddsabonnemanget till en annan enhet som är inloggad på ditt Samsung account.

3 Följ anvisningarna på skärmen för att slutföra köpet.

Privat

Ändra sekretessinställningarna.

På inställningsskärmen trycker du lätt på **Privat**.

- **Behörigheter som har använts de 24 senaste timmarna:** Visa appens eller funktionens behörighetsanvändningshistorik.
- **Behörighetshanterare:** Visa listan över funktioner och appar som har behörighet att använda dem. Du kan även redigera behörighetsinställningarna.
- **Kontroller och aviseringar:** Konfigurera inställningar för appåtkomst.
- **Samsung:** Hantera personlig information relaterad till ditt Samsung account och ändra inställningarna för anpassningstjänsten.
- **Google:** Konfigurera avancerade sekretessinställningar.



Vissa funktioner kanske inte är tillgängliga beroende på tjänsteleverantör eller modell.

Plats

Ändra inställningar för platsinformationsbehörighet.

Tryck lätt på **Plats** på inställningsskärmen.

- **Appbehörigheter:** Visa listan över appar som har behörighet att få åtkomst till enhetens plats och redigera behörighetsinställningarna.
- **Platstjänster:** Visa vilka platstjänster som enheten använder.
- **Senaste åtkomst:** Visa vilka appar som frågar efter din aktuella platsinformation.

Säkerhet och nödlarm

Hantera din medicinska information och dina nödkontakter. Du kan även ändra inställningar för nödfunktioner, såsom trådlösa nödsituationsvarningar.

Tryck lätt på **Säkerhet och nödlarm** på inställningsskärmen.

- **Medicinsk info:** Ange din medicinska information.
- **Nödkontakter:** Ange dina nödkontakter.
- **Skicka SOS-meddelanden:** Ställ in enheten på att skicka hjälpmeddelanden när du trycker flera gånger på sidoknappen.
- **Trådlösa katastroflarm:** Ändra inställningarna för trådlösa nödsituationsvarningar.
- **Platstjänst för nödsituationer:** Aktivera nödplatstjänsten (ELS).
- **Nödläge:** Växla läge till nödläge för att minska batteriförbrukningen. Se [Nödläge](#) för mer information.



Vissa funktioner kanske inte är tillgängliga beroende på modell.

Konton och säkerhetskop.

Alternativ

Synkronisera, säkerhetskopiera eller återställ enhetens data med hjälp av Samsung Cloud. Du kan även logga in på konton, t.ex. ditt Samsung account eller Google-konto, eller överföra data till eller från andra enheter via Smart Switch.

Tryck lätt på **Konton och säkerhetskop.** på inställningsskärmen.

- **Hantera konton:** Lägg till ditt Samsung account och Google-konto, eller andra konton, för att synkronisera med dem.
- **Samsung Cloud:** Säkerhetskopiera dina data och inställningar, och återställ den gamla enhetens data och inställningar även när du inte har den. Se [Samsung Cloud](#) för mer information.
- **Google Drive:** Förvara alltid personlig information, appdata och inställningar på ett säkert sätt på enheten. Du kan säkerhetskopiera känslig information. Du måste logga in på ditt Google-konto för att säkerhetskopiera data.

- **Smart Switch:** Starta Smart Switch och överför data från din gamla enhet. Se [Återställ data från din gamla enhet \(Smart Switch\)](#) för mer information.



Säkerhetskopiera data regelbundet till en säker plats, t.ex. Samsung Cloud eller en dator, så att du kan återställa dem om de skadas eller går förlorade på grund av en oavsiktlig fabriksdataåterställning.

Samsung Cloud

Säkerhetskopiera enhetens data till Samsung Cloud och återställ dem senare.

Säkerhetskopiera data

Du kan säkerhetskopiera enhetens data till Samsung Cloud.

- 1 På inställningsskärmen trycker du lätt på **Konton och säkerhetskop.** och trycker lätt på **Säkerhetskopiera data** under **Samsung Cloud**.
- 2 Tryck lätt på reglagen bredvid de objekt du vill säkerhetskopiera och tryck lätt på **Säkerhetskopiera nu**.
- 3 Tryck lätt på **Klar**.



- Vissa data kommer inte att säkerhetskopieras. För att kontrollera vilka data som säkerhetskopieras går du till inställningsskärmen, trycker lätt på **Konton och säkerhetskop.** och trycker lätt på **Säkerhetskopiera data** under **Samsung Cloud**.
- För att visa säkerhetskopierade data för andra enheter i ditt Samsung Cloud går du till inställningsskärmen, trycker lätt på **Konton och säkerhetskop.** → **Återställ data** och väljer sedan önskad enhet.

Återställa data

Du kan återställa dina säkerhetskopierade data från Samsung Cloud till din enhet.

- 1 Tryck lätt på **Konton och säkerhetskop.** på inställningsskärmen.
- 2 Tryck lätt på **Återställ data** och välj önskad enhet.
- 3 Markera objekt som du vill återställa och tryck lätt på **Återställ**.

Google

Konfigurera inställningar för vissa funktioner från Google.

På inställningsskärmen trycker du lätt på **Google**.

Avancerade funktioner

Alternativ



Aktivera avancerade funktioner och ändra inställningarna som styr dem.

På inställningsskärmen trycker du lätt på **Avancerade funktioner**.

- **Länk till Windows:** Få omedelbar åtkomst till data som finns sparade på enheten på datorn. Se [Länk till Windows](#) för mer information.
- **Ring och skriv på andra enheter:** Använd enhetens samtals- och meddelandefunktioner på andra enheter som är inloggade på ditt Samsung account.
- **Fortsätta använda appar på andra enheter:** Använd enhetens appar på andra enheter som är inloggade på ditt Samsung account.
- **Samsung DeX:** Ställ in enheten på att den ska användas som en dator. Se [Samsung DeX](#) för mer information.
- **Android Auto:** Anslut din enhet till ett fordon och styr några av din enhets funktioner på fordonets display.
- **Quick Share:** Ändra snabbdelningsinställningarna. Se [Quick Share](#) för mer information.
- **Labbar:** Använd enhetens nya funktioner.
- **S Pen:** Ändra inställningar för användning av S Pen. Se [S Pen \(Galaxy S22 Ultra\)](#) för mer information.
- **Sidoknapp:** Välj en app eller funktion som ska startas med hjälp av sidoknappen. Se [Ställa in sidoknappen](#) för mer information.
- **Rörelser och gester:** Aktivera rörelsefunktionen och konfigurera inställningar. Se [Rörelser och gester](#) för mer information.
- **Enhandsläge:** Aktivera enhandsåtgärd när du använder enheten med en hand.
- **Bixby Routines:** Lägg till rutiner för att automatisera inställningar som du använder ofta. Enheten föreslår även användbara rutiner enligt situationer som ofta uppstår. Se [Bixby Routines](#) för mer information.
- **Smarta förslag:** Ställ in enheten på att analysera viktig information i det valda sms:et eller det mottagna meddelandet, t.ex. händelser och adresser, och föreslå att de läggs till som händelser i kalendern eller för att använda relaterade appar. Du kan även få förslag på användbara åtgärder eller text som kan anges baserat på din appanvändningshistorik. När du tar emot smarta förslag visas ikonerna ✨.



Insamlad information sparas och används endast i den här enheten för att skydda din personliga information.

- **Skärmbilder och skärminspelaren:** Ändra inställningarna för skärmbilder och skärminspelning.
- **Visa kontakter när du delar innehåll:** Ställ in enheten på att visa de personer du har kontaktat på panelen för delningsalternativ så att du kan dela innehåll direkt.
- **Videosamtalseffekter:** Ställ in för att använda funktionen som ändrar bakgrunden eller blockerar bakgrundsbrus under videosamtal. Se [Videosamtalseffekter](#) för mer information.
 -  Den här funktionen är endast tillgänglig i vissa appar.
 - Vissa funktioner kanske inte är tillgängliga beroende på modell.
- **Game Launcher:** Aktivera Game Launcher. Se [Game Launcher](#) för mer information.
- **Videoljusstyrka:** Förbättra bildkvaliteten på dina videor för att få starkare och mer levande färger.
 -  Den här funktionen är eventuellt inte tillgänglig i vissa appar.
- **Dubbelmeddelande:** Installera den andra appen och använd två separata konton för samma meddelandeapp. Se [Dubbelmeddelande](#) för mer information.
 -  Vissa funktioner kanske inte är tillgängliga beroende på tjänsteleverantör eller modell.

Rörelser och gester

Aktivera rörelsefunktionen och konfigurera inställningar.

På inställningskärmen trycker du lätt på **Avancerade funktioner** → **Rörelser och gester**.

- **Lyft och väck:** Ange att enheten ska aktivera skärmen när du tar upp enheten.
- **Slå på skärmen med dubbeltryck:** Ställ in så att enheten aktiverar skärmen när du dubbeltrycker var som helst på skärmen när skärmen är avstängd.
- **Stäng av skärmen med dubbeltryck:** Ställ in enheten på att stänga av skärmen genom att dubbeltrycka på ett tomt område på hemskrmen eller låsskrmen.
- **Håll skärmen på under visning:** Ställ in enheten på att förhindra att ljuset slås av när du tittar på den.
- **Larma när telefonen tas upp:** Ställ in enheten på att varna dig om du har missade samtal eller nya meddelanden när du tar upp enheten.
 -  Den här funktionen kanske inte fungerar om skärmen är på eller om enheten inte ligger på en plan yta.

- **Tysta med gester:** Ställ in enheten på att tysta vissa ljud när du använder rörelser eller gester.
- **Dra handflatan för skärmbild:** Ställ in enheten på att ta en skärmbild när du drar handen åt vänster eller höger över skärmen. Du kan visa tagna bilder i **Galleri**. Det går inte att ta en skärmbild när vissa appar och funktioner används.



Kraftiga skakningar eller stötar kan orsaka oavsiktlig inmatning för vissa funktioner som använder sensorer.

Videosamtalseffekter

Du kan använda funktioner som ändrar bakgrunden eller blockerar bakgrundsbrus under videosamtal.

På inställningsskärmen trycker du lätt på **Avancerade funktioner** → **Videosamtalseffekter** och trycker lätt på reglaget för att aktivera funktionen. Ikonen  läggs då till på videosamtalsappens skärm.

Använda videosamtalseffekter

Tryck lätt på  på videosamtalsappens skärm.

- **Återställ allt:** Återställ inställningarna.
- **Bakgrund:** Ändra bakgrunden eller gör den suddig under videosamtal.
- **Automatisk inramning:** Aktivera eller inaktivera funktionen för automatisk inramning. När du aktiverar den här funktionen ändrar enheten inspelningsvinkel och zoom automatiskt genom att den identifierar och spårar personer under videosamtal.
- **Mikrofonläge:** Blockera bakgrundsbrus för att göra ljudet tydligare.
 - **Standard:** Ta bort brus så att det låter som ett vanligt röstsamtal.
 - **Röstfokus:** Fokusera på ljudet som kommer från den främre kamerans riktning.
 - **Alla ljud:** Överför alla ljud omkring dig, till exempel musik.
- **Inställningar:** Välj eller lägg till bakgrundsfärger eller bakgrundsbilder som ska användas under videosamtal.





- Vissa funktioner kanske inte är tillgängliga beroende på modell.
- Vissa funktioner är endast tillgängliga när du använder den främre kameran.

Dubbelmeddelande

Installera den andra appen och använd två separata konton för samma meddelandeapp.

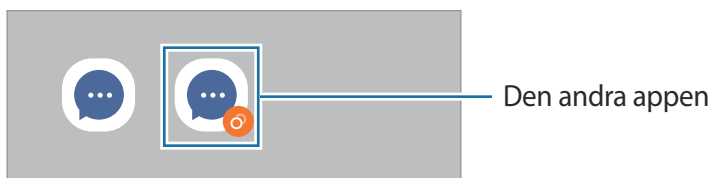
- 1 På inställningsskärmen, trycker du lätt på **Avancerade funktioner** → **Dubbelmeddelande**.
Då visas de appar som stöds.
- 2 Tryck lätt på reglaget för en app för att installera den andra appen.
Då installeras den andra appen. Den andra appens ikon visas med .



-  • Funktionen dubbelmeddelande kanske inte är tillgänglig beroende på appen.
- Vissa funktioner i appen kan vara begränsade för den andra appen.

Avinstallera en andra app

- 1 På inställningsskärmen, trycker du lätt på **Avancerade funktioner** → **Dubbelmeddelande**.
- 2 Tryck lätt på reglaget för den app du vill avinstallera och tryck lätt på **Avinstallera**.
Alla data kopplade till den andra appen kommer då att tas bort.

-  Om du avinstallerar den första appen kommer även den andra appen att tas bort.

Digitalt välbefinnande och föräldrakontroller

Se historiken för din enhetsanvändning och använd funktioner för att förhindra att din enhet stör ditt liv. Du kan även ställa in föräldrakontroller för dina barn och hantera deras digitala användning.

Tryck lätt på **Digitalt välbefinnande och föräldrakontroller** på inställningsskärmen.

- **Skärmtid:** Ange mål för hur mycket du ska använda enheten varje dag.
- **Apptimer:** Begränsa den dagliga användningstiden för varje app genom att ställa in en timer. När du når gränsen inaktiveras appen och du kan inte använda den.
- **Fokusläge:** Aktivera fokusläget för att undvika distraktioner från enheten och fokusera på det du vill fokusera på. Du kan använda de appar som du tillåter används i fokusläget.
- **Läggdagsläge:** Aktivera sovläget för att minska ögontrötthet innan du ska sova och förhindra att sömnen störs.
- **Volymövervakning:** Aktivera volymkontrollen för att skydda hörseln.
- **Bilövervakaren:** Aktivera bilövervakaren för att övervaka hur länge du använder enheten medan du kör.
- **Föräldrakontroller:** Hantera dina barns digitala användning.

Batteri och enhetsvård

Inledning

Enhetens underhållssystem ger dig en översikt över statusen på enhetens batteri, lagring, minne och systemsäkerhet. Du kan även optimera enheten automatiskt med ett tryck med fingret.

Optimera enheten

På inställningsskärmen trycker du lätt på **Batteri och enhetsvård** → **Optimera nu**.

Snabboptimeringsfunktionen förbättrar enhetsprestandan genom följande åtgärder:

- Stänga appar som körs i bakgrunden.
- Hantera onormal batteriförbrukning.
- Söka efter kraschade appar och skadlig programvara.

Använda funktionen för automatisk optimering

Du kan ställa in enheten så att den utför automatisk optimering när enheten inte används. Tryck lätt på  → **Automatisering** → **Autooptimera varje dag** och tryck lätt på reglaget för att aktivera funktionen. Tryck lätt på **Tid** om du vill ställa in tiden då den automatiska optimeringen ska utföras.

Batteri

Kontrollera återstående batteriladdning och användningstid för enheten. För enheter med låga batterinivåer kan du spara ström genom att aktivera energisparfunktioner.

På inställningsskärmen trycker du lätt på **Batteri och enhetsvård** → **Batteri**.

- **Energisparläge:** Aktivera energisparläget för att öka batteriets användningstid.
- **Gränser för bakgrundsanvändning:** Begränsa batterianvändningen för appar som du inte använder ofta.
- **Trådlös strömdelning:** Ladda en annan enhet med din enhets batteri. Se [Trådlös strömdelning](#) för mer information.
- **Fler batteriinställningar:** Konfigurera avancerade batteriinställningar.



- Återstående användningstid visar återstående tid innan batteriladdningen tar slut. Användningstiden kan variera beroende på enhetsinställningarna och användningsförhållandena.
- Det är inte säkert att du får aviseringar från vissa appar som använder energisparläget.

Lagring

Kontrollera statusen på använt och tillgängligt minne.

På inställningsskärmen trycker du lätt på **Batteri och enhetsvård** → **Lagring**. Om du vill ta bort filer eller avinstallera appar som du inte använder längre väljer du en kategori. Håll sedan nedtryckt på eller välj ett objekt och tryck lätt på **Ta bort** eller **Avinstallera**.



- Internminnets faktiska, tillgängliga kapacitet är mindre än den angivna kapaciteten på grund av att operativsystemet och standardapparna tar upp en del av minnet. Den tillgängliga kapaciteten kan ändras när du uppdaterar enheten.
- Du kan visa tillgänglig kapacitet i internminnet i avsnittet Specifikation för din enhet på Samsung-webbplatsen.

Minne

På inställningsskärmen trycker du lätt på **Batteri och enhetsvård** → **Minne**.

Om du vill göra enheten snabbare genom att se till att appar inte körs i bakgrunden ska du markera appar i listan över appar och trycka lätt på **Rensa nu**.

Enhetskydd

Kontrollera enhetens säkerhetsstatus. Den här funktionen söker igenom enheten efter skadlig programvara.

På inställningsskärmen tryck lätt på **Batteri och enhetsvård** → **Enhetskydd** → **Genomsök telefon**.

Programvaruuppdatering

Uppdatera enhetens programvara via tjänsten Firmware over-the-air (FOTA). Du kan även schemalägga programvaruuppdateringar.

På inställningsskärmen trycker du lätt på **Batteri och enhetsvård** → **Programvaruuppdatering**.

Diagnostik

Testa enheten med hjälp av Samsung Members.

På inställningsskärmen trycker du lätt på **Batteri och enhetsvård** → **Diagnostik**. Välj ett objekt som ska testas eller tryck lätt på **Testa alla** om du vill testa alla objekt.

Appar

Hantera enhetens appar och ändra deras inställningar. Du kan visa apparnas användningsinformation, ändra deras aviserings- och behörighetsinställningar eller avinstallera eller inaktivera onödiga appar.

På inställningsskärmen trycker du lätt på **Appar**.

Allmän hantering

Anpassa enhetens systeminställningar eller återställ enheten.

På inställningsskärmen trycker du lätt på **Allmän hantering**.

- **Språk:** Välj enhetsspråk. Se [Lägga till enhetsspråk](#) för mer information.
- **Text-till-tal:** Ändra inställningarna för text-till-tal-funktioner som används när TalkBack är aktiverat, t.ex. språk, hastighet med mera.
- **Datum och tid:** Öppna och ändra inställningarna för att styra hur enheten visar tid och datum.
 Om batteriet fortfarande är helt urladdat nollställs tid och datum.
- **Inställningar för Samsung-tangentbord:** Ändra inställningarna för Samsung-tangentbordet.
- **Tangentbordslista och standard:** Välj ett standardtangentbord och ändra tangentbordsinställningarna.
- **Fysiskt tangentbord:** Ändra inställningarna för ett externt tangentbord.
- **Mus och styrplatta:** Ändra inställningarna för en extern mus eller styrplatta.
- **Lösenord och Autofyll:** Välj en tjänst för automatisk ifyllning som ska användas.
- **Återställ:** Återställ enhetens inställningar eller utför en fabriksdataåterställning.
- **Anpassningstjänst:** Ställ in för att få anpassade tjänster baserat på dina intressen och hur du använder din enhet.
- **Kontakta oss:** Ställ frågor eller visa vanliga frågor och svar.

Lägga till enhetsspråk

Du kan lägga till språk som ska användas på enheten.

- 1 På inställningsskärmen trycker du lätt på **Allmän hantering** → **Språk** → **Lägg till språk**.
Om du vill se alla språk som kan läggas till ska du trycka lätt på  → **Alla språk**.
- 2 Välj ett språk som du vill lägga till.
- 3 Ange det valda språket som standardspråk genom att trycka lätt på **Ange som stand**. Om du vill behålla aktuell språkinställning trycker du lätt på **Behåll aktuell**.
Det valda språket läggs till i din språklista. Om du har ändrat standardspråk kommer det valda språket att läggas till längst upp i listan.

Om du vill ändra standardspråket i språklistan väljer du det språk du vill ha och trycker lätt på **Använd**.
Om en app inte stöder standardspråket kommer nästa språk som stöds i listan användas.

Tillgänglighet

Konfigurera olika inställningar för att förbättra åtkomsten till enheten. Se [Tillgänglighet](#) för mer information.

Tryck lätt på **Tillgänglighet** på inställningsskärmen.

Programvaruuppdatering

Uppdatera enhetens programvara via tjänsten Firmware over-the-air (FOTA). Du kan även schemalägga programvaruuppdateringar.

Tryck lätt på **Programvaruuppdatering** på inställningsskärmen.

- **Hämta och installera:** Sök efter och installera uppdateringar manuellt.
- **Hämta automatiskt via Wi-Fi:** Ställ in enheten på att hämta uppdateringar automatiskt när den är ansluten till ett Wi-Fi-nätverk.
- **Senaste uppdateringen:** Visa information om den senaste programvaruuppdateringen.

 Om brådskande programvaruuppdateringar lanseras för din enhets säkerhet eller för att blockera nya säkerhetshot kommer de att installeras automatiskt utan att du tillfrågas först.

Information om säkerhetsuppdateringar

Säkerhetsuppdateringar utvecklas för att göra din enhet säkrare och skydda dina personuppgifter. Besök security.samsungmobile.com för mer information om säkerhetsuppdateringar för din modell.

 Webbplatsen stöder endast vissa språk.

Om telefonen

Få åtkomst till enhetens information.

På inställningsskärmen trycker du lätt på **Om telefonen**.

Om du vill ändra enhetens namn trycker du lätt på **Redigera**.

- **Statusinformation:** Visa olika enhetsinformation som SIM-kortsstatus, Wi-Fi MAC-adress och serienummer.
- **Juridisk information:** Visa juridisk information relaterad till enheten, t.ex. säkerhetsinformation och licensen för öppen källkod.
- **Programvaruinformation:** Visa enhetens programvaruinformation, t.ex. operativsystemets och den inbyggda programvarans version.
- **Batteriinformation:** Visa enhetens batteristatus och batteriinformation.

Kommentarer om användning

Försiktighetsåtgärder för att använda enheten

Läs handboken när du använder enheten så att du använder den på ett säkert och riktigt sätt.

- Beskrivningarna bygger på enhetens fabriksinställningar.
- Delar av innehållet kan skilja sig från din enhet beroende på region, tjänsteleverantör, modellspecifikationer och enhetens programvara.
- Enheten måste eventuellt anslutas till ett Wi-Fi- eller mobilnätverk när du använder vissa appar eller funktioner.
- Innehåll (högkvalitativt innehåll) som kräver hög processor- och RAM-användning påverkar enhetens övergripande prestanda. Appar som är kopplade till innehållet kanske inte fungerar som de ska beroende på enhetens specifikationer och den miljö de används i.
- Samsung ansvarar inte för prestandaproblem som orsakas av appar som tillhandahålls av andra leverantörer än Samsung.
- Samsung är inte ansvarigt för prestandaproblem eller inkompatibilitet som orsakas av att användaren ändrar registerinställningar eller operativsystemets programvara. Om du försöker anpassa operativsystemet kan det göra att enheten inte fungerar som den ska eller att apparna inte fungerar som de ska.
- Programvara, ljudkällor, bakgrundsbilder, bilder och andra media som finns i enheten är licensierade för begränsad användning. Att extrahera och använda detta material för kommersiella syften eller andra syften utgör ett brott mot upphovsrättslagstiftningen. Användarna ansvarar helt för olaglig användning av media.
- Ytterligare kostnader kan tillkomma för datatjänster, som att skicka meddelanden, uppladdning och nedladdning, automatisk synkronisering och användning av platstjänster, beroende på ditt dataabonnemang. För stora dataöverföringar rekommenderas användning av Wi-Fi-funktionen.
- Standardappar som medföljer enheten uppdateras och kan utan förvarning sluta stödjas.
- Om du ändrar operativsystemet på enheten eller installerar programvara från inofficiella källor på den kan det leda till fel på enheten samt korrupta data eller dataförlust. Dessa åtgärder utgör överträdelser av ditt licensavtal med Samsung och gör garantin ogiltig.

- Du kan se pekskärmen tydligt även i starkt solljus utomhus genom att automatiskt justera kontrastintervallet baserat på omgivningen. På grund av produktens natur kan visning av fast grafik under längre tider leda till efterbilder (tillfälliga inbränningar) eller ghosting.
 - Vi rekommenderar att du inte använder fast grafik på delar eller hela pekskärmen under längre tid och att du stänger av pekskärmen när du inte använder enheten.
 - Du kan ställa in pekskärmen på att stängas av automatiskt när du inte använder den. Starta appen **Inställningar**, tryck lätt på **Skärm** → **Skärmtimeout** och välj sedan hur länge du vill att enheten ska vänta innan pekskärmen stängs av.
 - För att ställa in pekskärmen på att automatiskt justera sin ljusstyrka baserat på omgivningen ska du starta appen **Inställningar**, trycka lätt på **Skärm** och sedan trycka lätt på reglaget för **Adaptiv ljusstyrka** för att aktivera funktionen.
- Beroende på region och modell måste vissa enheter godkännas av amerikanska radio- och telestyrelsen (FCC).

Om enheten har godkänts av FCC kan du visa dess FCC-identifieringsnummer. Om du vill visa FCC-ID ska du starta appen **Inställningar** och trycka lätt på **Om telefonen** → **Statusinformation**. Om enheten inte har ett FCC-identifieringsnummer innebär det att enheten inte har godkänts för försäljning i USA eller dess territorier och endast kan föras in i USA för ägarens personliga användning.
- Användningen av mobila enheter på flygplan och fartyg kan vara beroende av federala och lokala riktlinjer och begränsningar. Användningen av Ultra-wideband-sändare (UWB) är förbjudet ombord på flygplan eller fartyg. Flygläge inaktiverar UWB. Kontrollera med lämpliga myndigheter och följ alltid besättningens anvisningar gällande när och hur du får använda enheten. (Galaxy S22 Ultra, Galaxy S22+)
- Bandbredderna som stöds av enheten kan variera beroende på region eller tjänsteleverantör.
- Tillgängligheten för 5G-nätverk kan variera beroende på land, nätverksoperatör och användarmiljö.

- Enheten innehåller magneter. Håll ett säkert avstånd mellan enheten och föremål som kan påverkas av magneter, t.ex. kreditkort eller implanterbara medicinska produkter. Om du har medicinsk utrustning implanterad ska du rådfråga din läkare före användning.

Instruktionsikoner



Varning: Situationer som kan leda till att du skadar dig eller att andra skadar sig



Var försiktig!: Situationer som kan leda till skador på enheten eller annan utrustning



Observera: Kommentarer, användningstips eller ytterligare information

Kommentarer om förpackningens innehåll och tillbehör

Se snabbstartsguiden för information om vad förpackningen innehåller.

- Vilka produkter som medföljer enheten och tillgängliga tillbehör kan variera beroende på region eller tjänsteleverantör.
- De medföljande produkterna är endast utformade för den här enheten och är kanske inte kompatibla med andra enheter.
- Utseende och specifikationer kan ändras utan föregående meddelande.
- Du kan köpa ytterligare tillbehör från din lokala Samsung-återförsäljare. Kontrollera att de är kompatibla med enheten före köpet.
- Använd endast tillbehör som är godkända av Samsung. Om du använder icke godkända tillbehör kan det leda till prestandaproblem och fel som inte täcks av garantin.
- Tillgängligheten till tillbehör kan variera beroende på tillverkningsföretag. Mer information om tillgängliga tillbehör finns på Samsungs webbplats.
- Hörlurar (USB typ C) med stöd för digital utgång kan användas med enheten. Enheten kanske inte är kompatibel med hörlurar som använder en annan ljudutgångsmetod eller som gjorts av en annan tillverkare.

Bevara vatten- och dammskydd

Den här enheten har testats i en kontrollerad miljö och fått klassningen IP68 enligt standarden IEC 60529 från ett ackrediterat testlaboratorium. (Testförhållanden: sötvatten, 1,5 m, 30 minuter, 15–35 °C, 86–106 kPa)

Du måste följa riktlinjerna nedan för att behålla enhetens vatten- och dammskydd.

- Sänk inte ned enheten i vatten djupare än 1,5 m längre än 30 minuter.
- Utsätt inte enheten för smutsigt vatten eller andra vätskor som saltvatten, simbassängsvatten, tvålvatten, olja, parfym, solkräm, handrengöring, kemiska produkter som kosmetika eller vätskor som innehåller alkohol.
- Enheten får inte utsättas för vatten som rör sig med stor kraft.
- Använd inte enheten på platser där temperaturen är högre än det normala intervallet eller där luftfuktigheten är hög, som i en bastu.
- Tappa inte enheten och utsätt den inte för kraftiga stötar.

Följ riktlinjerna nedan om enheten utsätts för vatten eller förorenande ämnen:

- Torka av enheten noga med en mjuk och ren trasa.
- Om mikrofonen eller högtalaren inte är helt torr kan det leda till att ljudet blir otydligt under ett samtal.
- Pekskärmen och andra funktioner fungerar eventuellt inte korrekt om enheten används i vatten.
- Anslut inte laddaren eller några tillbehör förrän enheten är helt torr. Enheten kan skadas om ett tillbehör eller en laddare ansluts när flerfunktionsuttaget inte är helt torrt.

Situationer då enheten överhettas samt lösningar

När enheten blir varm under tiden som batteriet laddas

Under laddning kan enheten och laddaren bli varma. Under trådlös laddning eller snabb laddning kan enheten kännas varm när du rör vid den. Detta påverkar inte enhetens livslängd eller prestanda och är ett normalt drifttillstånd för enheten. Om batteriet blir för varmt kan laddningshastigheten minska eller så kan laddaren sluta ladda.

Gör så här när enheten blir varm:

- Koppla bort laddaren från enheten och stäng eventuella appar som körs. Vänta tills enheten svalnar och börja sedan ladda enheten igen.
- Om enhetens nedre del blir överhettad kan det bero på att den anslutna USB-kabeln är skadad. Byt ut den skadade USB-kabeln mot en ny USB-kabel som är godkänd av Samsung.
- När du använder en trådlös laddare ska du inte placera främmande material, t.ex. metallföremål, magneter och kort med magnetremsa, mellan enheten och den trådlösa laddaren.



Funktionen för trådlös laddning eller snabbbladdning är endast tillgänglig på modeller som stöds.

När enheten blir varm under användning

När du använder funktioner eller appar som kräver mer ström eller använder dem under en längre period kan enheten tillfälligt bli varm på grund av ökad batteriförbrukning. Stäng eventuella appar som körs och använd inte enheten på en stund.

Följande är exempel på situationer där enheten kan bli överhettad.

- Under initial konfiguration efter inköp eller vid återställning av data.
- När du hämtar stora filer.
- När du använder appar som kräver mer ström eller då appar används under en längre period.
 - När du spelar spel med hög kvalitet under en längre period.
 - När du spelar in videor under en längre period.
 - När du strömmar videor samtidigt som du använder maximal ljusstyrka.
 - Vid anslutning till en tv.

- När du gör flera saker samtidigt (eller när flera appar körs i bakgrunden).
 - När du använder Flera fönster.
 - När du uppdaterar eller installerar appar samtidigt som du spelar in videor.
 - När du hämtar stora filer under ett videosamtal.
 - När du spelar in videor samtidigt som du använder en navigeringsapp.
- När du använder stora mängder data för synkronisering med molnet, din e-post eller andra konton.
- När du använder en navigeringsapp i en bil samtidigt som enheten ligger i direkt solljus.
- När du använder mobil hotspot och internetdelning.
- När du använder enheten i områden utan eller med dålig täckning.
- När du laddar batteriet med en skadad USB-kabel.
- När enhetens flerfunktionsuttag är skadat eller har utsatts för främmande material, t.ex. vätska, damm, metallpulver och blyerts.
- När du använder roaming.

Gör så här när enheten blir varm:

- Håll enheten uppdaterad med den senaste programvaran.
- Konflikter mellan appar som körs kan leda till att enheten blir varm. Starta om enheten.
- Inaktivera Wi-Fi-, GPS- och Bluetooth-funktionerna när du inte använder dem.
- Stäng appar som ökar batteriförbrukningen eller som körs i bakgrunden när de inte används.
- Ta bort onödiga filer eller appar som inte används.
- Minska skärmens ljusstyrka.
- Om enheten blir överhettad eller känns varm under en längre period ska du inte använda den på ett tag. Om enheten fortsätter att överhettas ska du kontakta ett Samsung-servicecenter.

Försiktighetsåtgärder gällande överhettning av enheten

Om du börjar känna obehag på grund av att enheten överhettas ska du sluta använda enheten.

När enheten överhettas kan funktioner och prestanda begränsas, eller så kan enheten stängas av för att svalna. Den här funktionen är endast tillgänglig på modeller som stöds.

- Om enheten överhettas och når en viss temperatur visas ett varningsmeddelande för att förhindra enhetsfel, hudirritationer och skada samt batteriläckage. För att sänka enhetens temperatur begränsas skärmens ljusstyrka och prestandas hastighet och batteriladdningen avbryts. Appar som körs stängs och alla samtalsfunktioner och andra funktioner begränsas, förutom nödsamtal, tills enheten har svalnat.
- Om det andra meddelandet visas på grund av att enhetens temperatur har ökat ytterligare stängs enheten av. Använd inte enheten förrän enhetens temperatur sjunker under angiven nivå. Om det andra varningsmeddelandet visas under ett nödsamtal kopplas inte samtalet från av en framtvingad avstängning.

Försiktighetsåtgärder för driftmiljö

Enheten kan bli varm på grund av omgivningen under följande förhållanden. Var försiktig så att du inte förkortar batteriets livslängd, skadar enheten eller orsakar en brand.

- Förvara inte enheten i mycket varma eller kalla temperaturer.
- Utsätt inte enheten för direkt solljus under en längre tidsperiod.
- Använd eller förvara inte enheten på mycket varma platser, såsom i en bil på sommaren, under en längre period.
- Placera inte enheten i områden som kan bli överhettade, såsom på en värmedyna.
- Förvara inte enheten nära eller på element, mikrovågsugnar, varm matlagingsutrustning eller behållare med högt tryck.
- Använd inte en kabel vars hölje är avskalat eller skadat, och använd inte laddare eller batterier som är skadade eller inte fungerar som de ska.

Bilaga

Tillgänglighet

Om tillgänglighet

Förbättra tillgängligheten med funktioner som gör enheten lättare att använda för användare med nedsatt syn eller hörsel eller försämrad motorik.

Starta appen **Inställningar** och tryck lätt på **Tillgänglighet**. För att kontrollera vilka funktioner och tillgänglighetsfunktioner du använder, tryck lätt på **Rekommenderas för dig**. Tryck lätt på **Stäng av** för att inaktivera funktionerna som används.

TalkBack (röståterkoppling)

Aktivera eller inaktivera TalkBack

När du aktiverar TalkBack startar enheten röståterkoppling. När du trycker lätt på vald funktion en gång läser enheten upp texten på skärmen. Om du trycker på funktionen två gånger aktiveras funktionen.

Starta appen **Inställningar**, tryck på **Tillgänglighet** → **TalkBack** och tryck sedan lätt på reglaget för att aktivera funktionen.

Inaktivera TalkBack genom att trycka lätt på reglaget och trycka snabbt två gånger var som helst på skärmen.

För att visa hur man använder TalkBack, tryck lätt på **Inställningar** → **Självstudier och hjälp**.



Vissa funktioner är inte tillgängliga när du använder TalkBack.

Styra skärmen med fingergester

Du kan använda olika fingergester för att styra skärmen när du använder TalkBack.

För att visa och anpassa tillgängliga fingergester, starta appen **Inställningar** och tryck lätt på **Tillgänglighet** → **TalkBack** → **Inställningar** → **Anpassa rörelser**.

Använda läsmenyn

När du använder TalkBack drar du åt höger eller vänster med tre fingrar. Då visas läsmenyn och enheten läser upp alternativen högt. Dra åt höger eller vänster med tre fingrar för att bläddra bland alternativen. När du hör det alternativ du vill ha drar du uppåt eller nedåt för att använda alternativet eller justera inställningarna för alternativet. När du till exempel hör **Talhastighet** kan du justera talhastigheten genom att dra uppåt eller nedåt.

Lägga till och hantera bildetiketter

Du kan tilldela etiketter till bilder på skärmen. Enheten läser upp etiketterna högt när bilderna väljs. Lägg till etiketter på bilder utan etikett genom att svepa uppåt eller nedåt och sedan åt höger. Tryck sedan lätt på **Lägg till etikett** när TalkBack-menyerna visas.

Hantera etiketterna genom att starta appen **Inställningar** och trycka lätt på **Tillgänglighet** → **TalkBack** → **Inställningar** → **Avancerade inställningar** → **Anpassade etiketter**.

Konfigurera inställningar för TalkBack

Konfigurera inställningar för TalkBack efter egna önskemål.

Starta appen **Inställningar** och tryck lätt på **Tillgänglighet** → **TalkBack** → **Inställningar**.

- **Nya funktioner i TalkBack:** Kontrollera om det finns viktiga uppdateringar och ändringar för TalkBack.
- **Inställningar för text till tal:** Ändra inställningarna för text-till-tal-funktioner som används när TalkBack är aktiverat, t.ex. språk, hastighet med mera.
- **Detaljnivå:** Anpassa de detaljerade inställningarna för röstfeedback.
- **Läs upp lösenord:** Ställ in enheten så att tecknen läses upp högt när du anger ditt lösenord. Om du inaktiverar den här funktionen läser enheten endast upp lösenordet när du använder hörlurar.
- **Ljud och vibration:** Ändra ljudinställningar för TalkBack.
- **Anpassa fokusindikatorn:** Ställ in enheten på att göra fokusindikatorns kant som visas när du trycker på ett objekt tjockare. Du kan även ändra indikatorns färg.
- **Anpassa rörelser:** Visa olika fingergester för att styra skärmen när du använder TalkBack och anpassa inställningarna för gester.
- **Anpassa menyer:** Välj vilka TalkBack-menyer och läsmenyer som ska användas.
- **Punktskriftstangentbord:** Mata enkelt in bokstäver och siffror på skärmen med hjälp av ett 6-prickars tangentbord med blindalfabet.

- **Självstudier och hjälp:** Lär dig hur man använder TalkBack.
- **Avancerade inställningar:** Konfigurera avancerade inställningar för TalkBack.
- **Öppna TalkBack i Galaxy Store:** Starta TalkBack från **Galaxy Store** och kontrollera om det finns uppdateringar.

Ange text med tangentbordet

Om du vill visa tangentbordet trycker du lätt på textinmatningsfältet och sedan trycker du snabbt två gånger var som helst på skärmen.

Aktivera funktionen för snabb knappinmatning genom att starta appen **Inställningar** och trycka lätt på **Tillgänglighet** → **TalkBack** → **Inställningar** → **Avancerade inställningar** → **Skrivinställning** → **Håll ned fingret för att välja tangent och lyft sedan fingret**.

När du trycker på tangentbordet med fingret läser enheten upp teckentangenterna under fingret högt. Lyft fingret från skärmen för att välja tecknet som du hör. Tecknet anges och enheten läser upp texten högt.

Om **Håll ned fingret för att välja tangent och tryck sedan snabbt två gånger** har valts lyfter du fingret från det tecken du vill ha och trycker därefter var som helst på skärmen snabbt två gånger.

Ange ytterligare tecken

Håll en tangent på tangentbordet lätt nedtryckt för att skriva ytterligare tecken som är tillgängliga för tangenten. Ovanför tangenten visas ett popup-fönster med tillgängliga tecken. Välj ett tecken genom att dra fingret på popup-fönstret tills du hör det tecken som du vill ha och släpp sedan.

Synlighetsförbättringar

Visningsläge

Ändra visningsläge.

Starta appen **Inställningar**, tryck lätt på **Tillgänglighet** → **Synlighetsförbättringar** och välj sedan det läge du vill ha under **Visningsläge**.

Använda temat med hög kontrast

Använd ett tydligt tema som visar ljusfärgat innehåll mot en mörk bakgrund.

Starta appen **Inställningar**, tryck lätt på **Tillgänglighet** → **Synlighetsförbättringar** → **Tema med hög kontrast** och välj sedan ett tema du vill ha.

Använda tecken med hög kontrast

Justera tecknens färg och kontur för att öka kontrasten mellan texten och bakgrunden.

Starta appen **Inställningar**, tryck lätt på **Tillgänglighet** → **Synlighetsförbättringar** och tryck sedan lätt på reglaget för **Teckensn. m. hög kontrast** för att aktivera funktionen.

Använda tangentbord med hög kontrast

Ändra färg på Samsung-tangentbordet för att öka kontrasten mellan texten och bakgrunden.

Starta appen **Inställningar**, tryck lätt på **Tillgänglighet** → **Synlighetsförbättringar** och tryck sedan lätt på reglaget för **Tangentb. m. hög kontrast** för att aktivera funktionen.

Visa knappformer

Visa knappformer med kantlinjer för att få dem att sticka ut.

Starta appen **Inställningar**, tryck lätt på **Tillgänglighet** → **Synlighetsförbättringar** och tryck sedan lätt på reglaget för **Markera knappar** för att aktivera funktionen.

Kasta om bildskärmsfärgerna

Öka skärmens läsbarhet för att hjälpa användarna att lättare känna igen text på skärmen.

Starta appen **Inställningar**, tryck lätt på **Tillgänglighet** → **Synlighetsförbättringar** och tryck sedan lätt på reglaget för **Färginvertering** för att aktivera funktionen.

Färgjustering

Justera hur färger visas på skärmen om du har svårt att särskilja färger. Enheten ändrar färgerna till andra färger som är lättare att känna igen.

Starta appen **Inställningar**, tryck lätt på **Tillgänglighet** → **Synlighetsförbättringar** → **Färgjustering** och tryck sedan lätt på reglaget för att aktivera funktionen. Välj ett alternativ.

Om du vill justera färgintensiteten drar du justeringsreglaget under **Intensitet**.

Om du väljer **Anpassad färg** kan du anpassa färgen på skärmen. Följ anvisningarna på skärmen för att slutföra proceduren för färgjustering.

Lägg till färgfilter

Justera skärmfärgerna om du har svårt att läsa texten.

Starta appen **Inställningar**, tryck lätt på **Tillgänglighet** → **Synlighetsförbättringar** → **Lägg till färgfilter** och tryck sedan lätt på reglaget för att aktivera funktionen. Välj en färg du vill ha.

Om du vill justera genomskinligheten drar du justeringsreglaget under **Transparens**.

Minska skärmrörelseeffekter

Minska skärmeffekter om du är känslig för animeringar eller skärmrörelser.

Starta appen **Inställningar**, tryck lätt på **Tillgänglighet** → **Synlighetsförbättringar** och tryck sedan lätt på reglaget för **Ta bort animeringar** för att aktivera funktionen.

Minska transparens- och suddighetseffekter

Minska transparens- och suddighetseffekterna så att innehållet på skärmen syns bättre.

Starta appen **Inställningar**, tryck lätt på **Tillgänglighet** → **Synlighetsförbättringar** och tryck sedan lätt på reglaget för **Minska transparens och oskärpa** för att aktivera funktionen.

Dimra skärmen

Dimra skärmen under den minsta ljusstyrkeinställningen för en behagligare visningsupplevelse.

Starta appen **Inställningar**, tryck lätt på **Tillgänglighet** → **Synlighetsförbättringar** och tryck sedan lätt på reglaget för **Extra dimning** för att aktivera funktionen.

Förstora skärmen

Förstora skärmen och zooma in ett specifikt område.

Starta appen **Inställningar**, tryck lätt på **Tillgänglighet** → **Synlighetsförbättringar** → **Förstoring** → **Genväg till Förstoring** och tryck sedan lätt på reglaget för att aktivera funktionen. Markera åtgärderna du vill använda för att börja använda funktionen direkt.

- **Tryck på knappen Tillgänglighet:** Zooma in genom att trycka lätt på  i navigeringsfältet och sedan trycka lätt där du vill förstora skärmen. För att tillfälligt förstora skärmen, tryck lätt på och håll nedtryckt där du vill förstora skärmen.
- **Håll in bägge volymknapparna i tre sekunder:** Zooma in genom att hålla volym upp-knappen och volym ned-knappen intryckta samtidigt i tre sekunder och sedan trycka lätt på den plats där du vill förstora skärmen. För att tillfälligt förstora skärmen, tryck lätt på och håll nedtryckt där du vill förstora skärmen.

- **Tryck på sido- och volymhöjningsknappen:** Zooma in genom att hålla sidoknappen och volym upp-knappen intryckta samtidigt och sedan trycka lätt på den plats där du vill förstora skärmen. För att tillfälligt förstora skärmen, tryck lätt på och håll nedtryckt där du vill förstora skärmen.
- **Tryck tre gånger på skärmen:** Zooma in genom att trycka på skärmen tre gånger. Förstora skärmen tillfälligt genom att trycka lätt på skärmen tre gånger och hålla nedtryckt.

Tryck lätt på  för att förstora endast en del av skärmen med hjälp av förstoringarfönstret. Flytta förstoringsskärmen genom att dra i förstoringsskärmen kant.

Om du vill utforska skärmen drar du två fingrar över den förstora skärmen.

Om du vill justera zoomnivån nyper du ihop med två fingrar på den förstora skärmen eller för dem ifrån varandra.



- Knappsatser och navigeringsfältet på skärmen går inte att förstora.
- När den här funktionen är aktiverad kan prestandan för vissa appar påverkas.

Förstora pekare för mus eller pekplatta

Förstora pekaren när du använder en extern mus eller pekplatta.

Starta appen **Inställningar**, tryck lätt på **Tillgänglighet** → **Synlighetsförbättringar** och tryck sedan lätt på reglaget för **Stor mus/pekplattapekare** för att aktivera funktionen.

Ändra teckensnitt

Ändra teckensnitt och teckenstorlek.

Starta appen **Inställningar** och tryck lätt på **Tillgänglighet** → **Synlighetsförbättringar** → **Teckenstorlek och stil**.

Ändra skärmzoomning

Gör objekten på skärmen större eller mindre.

Starta appen **Inställningar** och tryck lätt på **Tillgänglighet** → **Synlighetsförbättringar** → **Skärmzoom**.

Hörförbättringar

Transkribering

Ställ in enheten på att registrera tal med enhetens mikrofon och omvandla det till text på skärmen.

Starta appen **Inställningar**, tryck lätt på **Tillgänglighet** → **Hörförbättringar** → **Transkribering** → **Genväg till Transkribering** och tryck sedan lätt på reglaget för att aktivera funktionen. Tryck sedan lätt på  för att transkribera tal.

Realtidstextning

Ställ in enheten på att upptäcka tal och automatiskt generera undertexter när du spelar upp medieinnehåll, t.ex. videor eller podcasts.

Starta appen **Inställningar**, tryck lätt på **Tillgänglighet** → **Hörförbättringar** → **Realtidstextning** och tryck sedan lätt på reglaget för **Använda Live Caption** för att aktivera funktionen.

Textningsinställningar

Starta appen **Inställningar**, tryck lätt på **Tillgänglighet** → **Hörförbättringar** → **Bildtextinställning** och tryck sedan lätt på reglaget för **Visa bildtexter** för att aktivera funktionen.



Välj ett alternativ för att konfigurera textningsinställningarna.

Ljudaviseringar

Ställ in enheten så att den upptäcker ljud, så som brandvarnare som piper eller gråtande småbarn. Enheten vibrerar när den känner av ljud och varningen sparas som en logg.



När den här funktionen är aktiverad fungerar inte röstigenkänning.

- 1 Starta appen **Inställningar** och tryck lätt på **Tillgänglighet** → **Hörförbättringar** → **Ljudaviseringar** → **Öppna Ljudaviseringar**.
- 2 Följ anvisningarna på skärmen för att aktivera funktionen ljudaviseringar. När ljud detekteras kommer loggen att visas på tidslinjen. Visa loggen genom att trycka lätt på .
- 3 Om du vill inaktivera denna funktion, tryck på  och tryck lätt på reglaget för **Ljudaviseringar har aktiverats** för att inaktivera den.

Stöd för hörapparater

Ställ in enheten på att förbättra ljudkvaliteten så att den fungerar bättre tillsammans med hörapparater.

Starta appen **Inställningar**, tryck lätt på **Tillgänglighet** → **Hörförbättringar** → **Stöd för hörapparater** och tryck sedan lätt på reglaget för **Hörapparater** för att aktivera funktionen.

Förstärk omgivningsljud

Ställ in enheten på att förstärka ljud runt omkring dig för att hjälpa dig höra bättre när du använder hörlurar.

- 1 Starta appen **Inställningar**, tryck lätt på **Tillgänglighet** → **Hörförbättringar** → **Förstärk omgivningsljud** och tryck sedan lätt på reglaget för **Genväg till Förstärk omgivningsljud** för att aktivera funktionen.
- 2 Anslut hörlurarna till enheten och sätt på dig hörlurarna.
- 3 Tryck lätt på .

Adapt sound

Optimera ljudinställningen för att hitta bästa möjliga ljudkvalitet och använd den för samtal eller medieuppspelning.

Starta appen **Inställningar**, tryck lätt på **Tillgänglighet** → **Hörförbättringar** → **Adapt sound** och optimera sedan ljudinställningen.

Stänga av alla ljud

Ställ in enheten så att alla enhetsljud stängs av, t.ex. medieljud och samtalspartners röst under ett samtal.

Starta appen **Inställningar**, tryck lätt på **Tillgänglighet** → **Hörförbättringar** och tryck sedan lätt på reglaget för **Tysta alla ljud** för att aktivera funktionen.

Monoljud

Monoutgång kombinerar stereoljud till en signal som spelas upp via alla hörlurshögtalare. Använd detta om du har hörselproblem eller om en öronsnäcka passar dig bättre.

Starta appen **Inställningar**, tryck lätt på **Tillgänglighet** → **Hörförbättringar** och tryck sedan lätt på reglaget för **Monoljud** för att aktivera funktionen.

Justera ljudbalansen

Ställ in enheten så att ljudbalansen justeras.

- 1 Starta appen **Inställningar** och tryck lätt på **Tillgänglighet** → **Hörförbättringar**.
- 2 Dra reglaget under **Ljudbalans vänster/höger** åt vänster eller höger för att justera ljudbalansen.

Interaktion och fingerfärdighet

Universalomkopplare

Du kan styra pekskärmen genom att ansluta ett externt reglage eller genom att använda huvudrörelser och ansiktsgester.

- 1 Starta appen **Inställningar** och tryck lätt på **Tillgänglighet** → **Interaktion och fingerfärdighet** → **Universalomkopplare**.
 - 2 Läs igenom anvisningarna på skärmen och tryck lätt på **Klar**.
 - 3 Tryck lätt på reglaget för att aktivera funktionen.
 - 4 Om det inte finns några universalomkopplare registrerade på enheten trycker du lätt på **Lägg till omkopplare** och ställer in omkopplarna på att styra enheten.
-  Om du vill aktivera funktionen universalomkopplare måste minst en omkopplare vara registrerad på enheten.

Ställ in omkopplare för att styra enheten genom att trycka lätt på reglaget under **Omkopplare**.

För att inaktivera den här funktionen trycker du på sidoknappen och volym upp-knappen samtidigt.

Assistentmeny

Visa ikonen för assistentgenväg

Ställ in enheten på att visa ikonen för assistentgenväg för att komma åt appar, funktioner och inställningar. Du kan enkelt kontrollera enheten genom att trycka lätt på assistentmenyerna i ikonen.

- 1 Starta appen **Inställningar** och tryck lätt på **Tillgänglighet** → **Interaktion och fingerfärdighet** → **Assistentmeny**.
- 2 Tryck lätt på reglaget för att aktivera funktionen.
Ikonen för assistentgenvägen visas nere till höger på skärmen.
Justera genomskinlighetsnivå för ikonen för assistentgenväg genom att dra justeringsreglaget under **Genomskinlighet**.

Öppna assistentmenyer







Ikonen för assistentgenvägen visas som en svävande ikon som gör det lätt att komma åt assistentmenyer från vilken skärm som helst.

När du trycker lätt på ikonen för assistentgenvägen utvidgas ikonen något och assistentmenyerna visas på ikonen. Tryck lätt på vänster- eller högerpilen eller dra åt vänster eller åt höger för att välja andra menyer.

Använda markören

Tryck lätt på **Markör** på assistentmenyn. Du kan styra skärmen med små fingerrörelser på tryckområdet. Dra fingret på tryckområdet för att flytta markören. Du kan även trycka lätt på skärmen för att välja objekt under markören.

Använd följande alternativ:

- : Bläddra åt höger eller vänster på skärmen.
- : Bläddra uppåt eller nedåt på skärmen.
- : Förstora området där markören befinner sig.
- : Ändra inställningar för pekplatta och markör.
- : Flytta tryckområdet till en annan plats.
- : Stäng tryckområdet.

Använda utökade assistentmenyer

Ställ in enheten så att utökade assistentmenyer visas för utvalda appar.

Starta appen **Inställningar**, tryck lätt på **Tillgänglighet** → **Interaktion och fingerfärdighet** → **Assistentmeny** → **Välj appar som sammanhangsb. menyer ska visas med** och tryck sedan lätt på reglagen bredvid de appar du vill aktivera.

Voice Access

Använd den här funktionen om du vill styra enheten med hjälp av rösten.

Starta appen **Inställningar**, tryck lätt på **Tillgänglighet** → **Interaktion och fingerfärdighet** → **Voice Access** och tryck sedan lätt på reglaget för att aktivera funktionen.

Besvara eller avsluta samtal

Ändra den metod som ska användas för att besvara eller avsluta samtal.

Starta appen **Inställningar**, tryck lätt på **Tillgänglighet** → **Interaktion och fingerfärdighet** → **Svara på och avsluta samtal** och tryck sedan lätt på reglaget för den metod du vill ha.

Interaktionskontroll

Aktivera läget för interaktionskontroll för att begränsa enhetens reaktion på inmatningar när appar används.

- 1 Starta appen **Inställningar** och tryck lätt på **Tillgänglighet** → **Interaktion och fingerfärdighet** → **Interaktionskontroll**.
- 2 Tryck lätt på reglaget för **Genväg till Interaktionskontroll** för att aktivera funktionen.
- 3 Tryck på sidoknappen och volym upp-knappen samtidigt när du använder en app.
- 4 Justera ramens storlek eller dra en linje runt ett område som du vill begränsa.
- 5 Tryck lätt på **Klar**.
Enheter visar det begränsade området. Det begränsade området reagerar inte när du trycker på det och enhetens knappar inaktiveras. Du kan dock aktivera funktioner för sidoknappen, volymknappen och tangentbordet i interaktionskontrollläget.

Inaktivera interaktionskontrollläget genom att trycka på sidoknappen och volym upp-knappen samtidigt.

För att ställa in enheten på att låsa skärmen efter inaktivering av interaktionskontrollläget ska du starta appen **Inställningar**, trycka lätt på **Tillgänglighet** → **Interaktion och fingerfärdighet** → **Interaktionskontroll** och sedan trycka lätt på reglaget för **Lås skärmen vid inaktivering** för att aktivera funktionen.

Fördröjning för tryck och håll ned

Ange identifieringstid för att trycka lätt på skärmen och hålla nedtryckt.

Starta appen **Inställningar**, tryck lätt på **Tillgänglighet** → **Interaktion och fingerfärdighet** → **Fördröjning för tryck och håll ned** och välj sedan ett alternativ.

Tryckvaraktighet

Ställ in hur länge du måste trycka på skärmen för att enheten ska känna igen att det är en tryckning.

Starta appen **Inställningar**, tryck lätt på **Tillgänglighet** → **Interaktion och fingerfärdighet** → **Tryckvaraktighet**, tryck lätt på reglaget för att aktivera funktionen och ställ sedan in tiden.

Ignorera upprepade beröringar

Ställ in enheten på att endast känna igen den första tryckningen inom en viss tid när du trycker på skärmen flera gånger.

Starta appen **Inställningar**, tryck lätt på **Tillgänglighet** → **Interaktion och fingerfärdighet** → **Ignorera upprepade beröringar**, tryck lätt på reglaget för att aktivera funktionen och ställ sedan in tiden.

Autoåtgärd när pekaren stannar

Ställ in enheten på att välja ett objekt automatiskt när du placerar pekaren över objektet.

Starta appen **Inställningar**, tryck lätt på **Tillgänglighet** → **Interaktion och fingerfärdighet** → **Autoåtgärd när pekaren stannar** → **Automatisk åtgärd** och välj sedan ett alternativ.

Tröga tangenter

Ställ in en modifierartangent på ett externt tangentbord, t.ex. Skift-, Ctrl- eller Alt-tangenten, på att förbli nedtryckt. Detta gör det lättare att använda tangentbordsgenvägar utan att trycka på två tangenter samtidigt.

Starta appen **Inställningar**, tryck lätt på **Tillgänglighet** → **Interaktion och fingerfärdighet** och tryck sedan lätt på reglaget för **Tröga tangenter** för att aktivera funktionen.

Långsamma tangenter

Ställ in identifieringstiden för nedtryckning av en tangent på det externa tangentbordet.

Starta appen **Inställningar**, tryck lätt på **Tillgänglighet** → **Interaktion och fingerfärdighet** → **Långsamma tangenter**, tryck lätt på reglaget för att aktivera funktionen och ställ sedan in tiden.

Fjädrande tangenter

Ställ in enheten på att endast känna igen första gången du trycker ned en tangent inom en viss tid när du trycker ned samma tangent flera gånger.

Starta appen **Inställningar**, tryck lätt på **Tillgänglighet** → **Interaktion och fingerfärdighet** → **Fjädrande tangenter**, tryck lätt på reglaget för att aktivera funktionen och ställ sedan in tiden.

Avancerade inställningar

Starta tillgänglighetsfunktionerna snabbt

Ange för att öppna tillgänglighetsfunktionerna snabbt.

Starta appen **Inställningar** och tryck lätt på **Tillgänglighet** → **Avancerade inställningar**. Tryck lätt på **Tillgänglighetsknapp** → **Välj åtgärder** eller välj **Sido- och volymhöjningsknappen** eller **Knapp. för högre och lägre volym** och klicka sedan på de tillgänglighetsfunktioner du vill använda.

Ställa in aviseringslampan

Ställ in enheten på att blinka med fotolampan eller skärmen när ett alarm hörs eller när du har aviseringar, t.ex. inkommande samtal och nya meddelanden.

Starta appen **Inställningar**, tryck lätt på **Tillgänglighet** → **Avancerade inställningar** → **Blixtavisering** och tryck sedan på reglagen bredvid de alternativ du vill aktivera.

Dags att vidta åtgärd

Ställ in visningstiden för popup-fönster som ber dig vidta en åtgärd, t.ex. aviseringar eller volymkontroll.

Starta appen **Inställningar**, tryck lätt på **Tillgänglighet** → **Avancerade inställningar** → **Dags att vidta åtgärd** och välj sedan ett alternativ.

Läs upp tangentbordsinmatningar

Ställ in enheten på att läsa upp det du anger på tangentbordet högt.





Starta appen **Inställningar**, tryck lätt på **Tillgänglighet** → **Avancerade inställningar** → **Läs upp tangentbordsinmatningar**, tryck lätt på reglaget för att aktivera funktionen och välj sedan ett alternativ.

Bixby Vision för tillgänglighet

När du aktiverar Bixby Vision-tillgänglighetsfunktioner kan du använda ytterligare Bixby Vision-funktioner.

- 1 Starta appen **Inställningar**, tryck lätt på **Tillgänglighet** → **Avancerade inställningar** → **Bixby Vision för tillgänglighet** och tryck sedan på reglaget för att aktivera funktionen.
- 2 Tryck lätt på **Öppna Bixby Vision**.

3 Välj den funktion du vill använda.

-  : Analysera scenen du fångat och beskriv den med tal.
-  : Identifiera objekt och beskriv dem med tal.
-  : Identifiera text och läs den högt.
-  : Identifiera färgen på objekt och säg den högt.



Vissa funktioner kanske inte är tillgängliga beroende på tjänsteleverantör eller modell.

Lägga till röstinspelningar till röstetiketter

Du kan använda röstetiketter för att särskilja objekt med liknande form genom att sätta etiketter på dem. Du kan spela in och tilldela en NFC-aktiverad röstetikett en röstinspelning. Röstinspelningen spelas upp när du placerar enheten nära etiketten.



Slå på NFC-funktionen innan du använder den här funktionen.

1 Starta appen **Inställningar** och tryck lätt på **Tillgänglighet** → **Avancerade inställningar** → **Röstetikett**.

Då startar röstinspelning.

2 Tryck lätt på  för att starta inspelningen. Tala i mikrofonen.

3 När du är klar med inspelningen trycker du lätt på **Klar** för att sluta spela in.

4 Håll enhetens baksida över röstetiketten.

Informationen i röstinspelningen kommer att skrivas på röstetiketten.

Installerade appar

Visa de tillgänglighetstjänster som finns installerade på enheten.

Starta appen **Inställningar** och tryck lätt på **Tillgänglighet** → **Installerade appar**.

Felsökning

Innan du kontaktar Samsung-servicecenter ska du försöka med följande lösningar. Vissa situationer är kanske inte tillämpliga för din enhet.

Du kan även använda Samsung Members för att åtgärda eventuella problem du stöter på när du använder enheten.

När du slår på enheten eller under tiden du använder den, blir du ombedd att ange en av följande koder:

- Lösenord: När enhetslåset är aktiverat måste du ange det lösenord du har angett för enheten.
- Pinkod: När du använder enheten för första gången eller när pinkodsfunktionen är aktiverad måste du ange pinkoden för SIM- eller USIM-kortet. Du kan inaktivera den här funktionen genom att använda menyn Lås SIM-kort.
- PUK: Ditt SIM- eller USIM-kort är spärrat, vanligtvis som resultat av att du har angett fel pinkod flera gånger i följd. Du måste ange den PUK-kod som du fått av tjänsteleverantören.
- PIN2: När du öppnar en meny som kräver PIN2, måste du ange den PIN2-kod som medföljer SIM- eller USIM-kortet. Kontakta din tjänsteleverantör för mer information.

Din enhet visar felmeddelanden rörande nätverk eller tjänster

- Om du befinner dig i ett område med svag signal eller dålig täckning kan du förlora kontakten. Gå till ett annat område och försök igen. Under rörelse kan felmeddelanden visas upprepade gånger.
- Du kan inte komma åt vissa alternativ utan en prenumeration. Kontakta din tjänsteleverantör för mer information.

Enheten slås inte på

Om batteriet är helt urladdat slås inte enheten på. Ladda batteriet helt innan du slår på enheten.

Pekskärmen svarar långsamt eller på fel sätt

- Om du sätter dit ett skärmskydd eller andra tillbehör över pekskärmen kanske den inte fungerar som den ska.
- Om du bär handskar, om dina händer inte är rena när du rör pekskärmen, eller om du trycker på pekskärmen med vassa föremål eller dina fingertoppar kanske pekskärmen inte fungerar som den ska.
- Pekskärmen kan sluta fungera när det är fuktigt eller om den utsätts för vatten.
- Starta om enheten för att rensa tillfälliga programvarufel.
- Se till att enhetens programvara är uppdaterad till senaste versionen.
- Om pekskärmen blir repig eller skadad ska du besöka ett Samsung-servicecenter.

Din enhet slutar svara eller stöter på ett allvarligt fel

Prova med följande lösningar. Om problemet fortfarande kvarstår ska du kontakta ett Samsung-servicecenter.

Starta om enheten

Om enheten fryser eller hänger sig kan du behöva stänga appar eller slå av enheten och slå på den igen.

Framtvinga omstart

Om enheten har hängit sig och inte svarar ska du hålla sidoknappen och volym ned-knappen intryckta samtidigt längre än 7 sekunder för att starta om enheten.

Återställa enheten

Om metoderna ovan inte löser problemet ska du göra en återställning till fabriksdata.

Starta appen **Inställningar** och tryck lätt på **Allmän hantering** → **Återställ** → **Återställning till fabriksdata** → **Återställ** → **Ta bort allt**. Tänk på att säkerhetskopiera viktiga data på enheten innan du gör en återställning till fabriksdata.

Samtal kopplas inte fram

- Se till att du har öppnat rätt mobilnätverk.
- Se till att du inte har ställt in samtalsspärrar för telefonnumret du ringer till.
- Se till att du inte har ställt in samtalsspärrar för telefonnumret för det inkommande samtalet.

Andra kan inte höra dig under ett samtal

- Se till att du inte täcker över den inbyggda mikrofonen.
- Kontrollera att mikrofonen är nära din mun.
- Om du använder hörlurar ska du se till att de är anslutna på rätt sätt.

Ljudet ekar under ett samtal

Justera volymen genom att trycka på volymknappen eller gå till ett annat område.

Ett mobilnätverk eller internet kopplas ofta ifrån eller så är ljudkvaliteten dålig

- Se till att du inte blockerar enhetens inbyggda antenn.
- Om du befinner dig i ett område med svag signal eller dålig täckning kan du förlora kontakten. Anslutningsproblemen beror eventuellt på problem med tjänsteleverantörens basstation. Gå till ett annat område och försök igen.
- När du använder enheten under förflyttning kan trådlösa nätverk kopplas ifrån på grund av problem med tjänsteleverantörens nätverk.

Batteriet laddas inte korrekt (för laddare som är godkända av Samsung)

- Se till att laddaren är ansluten på rätt sätt.
- Byt ut batteriet på ett Samsung-servicecenter.

Batteriet laddas ur snabbare än när det först köptes

- När du utsätter enheten eller batteriet för mycket kalla eller varma temperaturer kan den användbara laddningen minska.
- Batteriförbrukningen ökar när du använder vissa funktioner eller vissa appar såsom GPS, spel eller Internet.
- Batteriet är en förbrukningsvara och den användbara laddningen kommer att minska med tiden.

Felmeddelanden visas vid start av kameran

Din enhet måste ha tillräckligt med minne och batteri för att hantera kameraappen. Om du ser ett felmeddelande när du startar kameran ska du göra följande:

- Ladda batteriet.
- Frigöra lite minne genom att överföra filer till en dator eller radera filer från enheten.
- Starta om enheten. Om du fortfarande har problem med kameraappen efter att ha provat dessa tips, ska du kontakta ett Samsung-servicecenter.

Bildkvaliteten är sämre än förhandsgranskningen

- Kvaliteten på dina bilder kan variera beroende på omgivningen och de fotograferingstekniker du använder.
- Om du tar bilder i mörka områden, på natten eller inomhus kan bildbrus uppstå eller så kan bilderna bli oskarpa.

Felmeddelanden visas när jag öppnar multimediefiler

Om du ser felmeddelanden eller om multimediefiler inte spelas upp när du öppnar dem på enheten ska du pröva följande:

- Frigöra lite minne genom att överföra filer till en dator eller radera filer från enheten.
- Se till att musikfilen inte är skyddad av Digital Rights Management (DRM). Om filen är DRM-skyddad, ska du se till att du har rätt licens eller nyckel för att spela upp filen.
- Se till att enheten stöder filformaten. Om ett filformat inte stöds, t.ex. DivX eller AC3, ska du installera en app som stöder det. Bekräfta de filformat som din enhet stöder genom att besöka Samsungs webbplats.
- Enheten stöder bilder och videor som har tagits eller spelats in med enheten. Bilder och videor från andra enheter fungerar eventuellt inte på rätt sätt.
- Enheten stöder multimediefiler som är godkända av din nätverksleverantör eller leverantörer av ytterligare tjänster. Visst innehåll som cirkulerar på internet, såsom ringsignaler, videor eller bakgrunder, fungerar eventuellt inte på rätt sätt.

Bluetooth fungerar inte bra

Om du inte hittar en annan Bluetooth-enhet eller om du har anslutningsproblem eller prestandafel, testa följande:

- Kontrollera att den enhet du vill ansluta är redo att avsökas eller anslutas till.
- Se till att enheten och den andra Bluetooth-enheten ligger inom det längsta avståndet för Bluetooth (10 m).
- På din enhet startar du appen **Inställningar**, trycker lätt på **Anslutningar** och trycker sedan på **Bluetooth**-reglaget för att återaktivera det.
- På din enhet startar du appen **Inställningar**, trycker lätt på **Allmän hantering** → **Återställ** → **Återställ nätverksinställningar** → **Återställ inställningar** → **Återställ** för att återställa nätverksinställningarna. Du kan förlora sparad information när du utför återställningen.

Kontakta ett Samsung-servicecenter om förslagen ovan inte hjälper dig att åtgärda problemet.

Reglaget för skärmljusstyrka visas inte på aviseringspanelen

Öppna aviseringspanelen genom att dra statusfältet nedåt. Dra sedan aviseringspanelen nedåt. Tryck lätt på  → **Snabbpanelslayout** → **Intensitetskontroll** → **Visa alltid**.

Ingen anslutning upprättas när du ansluter enheten till en dator

- Se till att den USB-kabel som du använder är kompatibel med enheten.
- Se till att du har rätt drivrutin installerad på datorn och att den har uppdaterats.

Enheten hittar inte din nuvarande plats

GPS-signaler kan hindras på vissa platser, t.ex. inomhus. Ställ in enheten på att använda Wi-Fi eller ett mobilnätverk för att hitta din nuvarande plats i dessa situationer.

Data som lagrats på enheten har förlorats

Säkerhetskopiera alltid alla viktiga data som är lagrade på enheten. Annars går det inte att återställa data som blivit skadade eller som förlorats. Samsung är inte ansvarigt för förlust av data som är lagrade på enheten.

Ett litet glapp visas runt utsidan av enhetens skal

- Det här glappet är en nödvändig tillverkningsfunktion och vissa mindre rörelser eller vibrationer i delar kan uppstå.
- Med tiden kan friktionen mellan delar leda till att det här glappet ökar något.

Det finns inte tillräckligt med utrymme i enhetslagringen

Ta bort onödiga data, t.ex. cache, med hjälp av enhetens underhållsfunktion eller ta bort oanvända appar eller filer manuellt för att frigöra lagringsutrymme.

Hemknappen visas inte

Navigeringsfältet med hemknappen kan försvinna när du använder vissa appar eller funktioner. Visa navigeringsfältet genom att dra uppåt från skärmens nedre del.

Ta bort batteriet

- **Om du behöver ta bort batteriet ska du kontakta ett auktoriserat servicecenter. Instruktioner om hur batteriet tas bort finns på www.samsung.com/global/ecodesign_energy.**
- För din egen säkerhet **får du inte försöka ta bort** batteriet själv. Om batteriet inte tas bort korrekt kan det leda till skador på batteriet och enheten vilket kan leda till personskador och/eller till att det inte är säkert att använda enheten.
- Samsung ansvarar inte för skador eller förlust (inomkontraktuellt eller utomkontraktuell, inklusive oaktsamhet) som kan uppstå till följd av att dessa varningar och anvisningar inte har följts noggrant, annat än vid dödsfall eller personskador som har orsakats av Samsungs försumlighet.

Behöver du hjälp eller har frågor, hänvisar vi till www.samsung.se.

Klicka på "SUPPORT"=>"Hjälp & felsökning" och välj sedan produktgrupp och produkttyp

Alternativt ring vår kundsupport tfn:

0771-726786

Upphovsrätt

Copyright © 2022 Samsung Electronics Co., Ltd.

Den här bruksanvisningen skyddas av internationell upphovsrättslagstiftning.

Ingen del i den här bruksanvisningen får reproduceras, distribueras, översättas eller överföras i någon form eller på något sätt, elektroniskt eller mekaniskt, inklusive fotokopiering, inspelning och lagring i system för lagring av och åtkomst till information.

Varumärken

- SAMSUNG och logotypen för SAMSUNG är registrerade varumärken som tillhör Samsung Electronics Co., Ltd.
- Bluetooth® är ett registrerat varumärke som tillhör Bluetooth SIG, Inc. i hela världen.
- Wi-Fi®, Wi-Fi Direct™, Wi-Fi CERTIFIED™ och Wi-Fi-logotypen är registrerade varumärken som tillhör Wi-Fi Alliance.
- Tillverkad på licens från Dolby Laboratories. Dolby, Dolby Atmos och den dubbla D-symbolen är varumärken som tillhör Dolby Laboratories.
- Alla andra varumärken och upphovsrätter tillhör respektive ägare.