

Doro 6521

Svenska

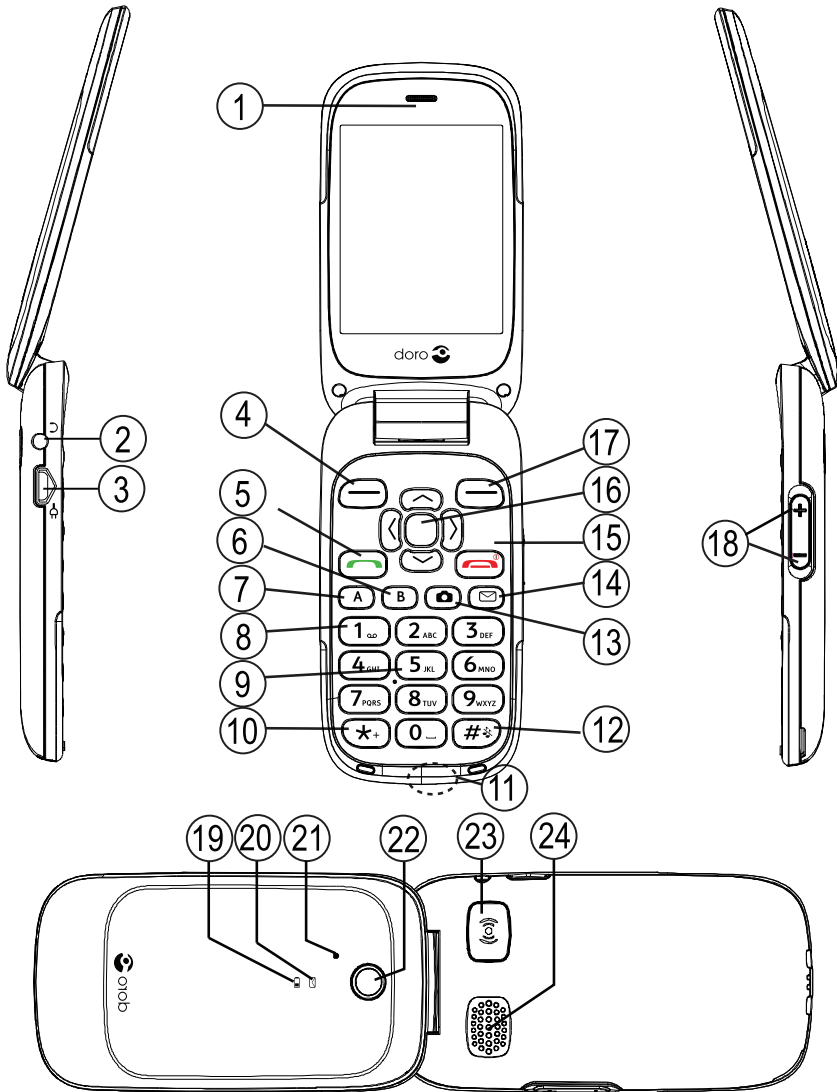



Vilka delar som medföljer telefonen varierar beroende på vilken programvara och vilka tillbehör som finns tillgängliga i din region och/eller som erbjuds av din operatör. Ytterligare tillbehör hittar du hos din lokala Doro-återförsäljare. Medföljande tillbehör fungerar optimalt tillsammans med telefonen.

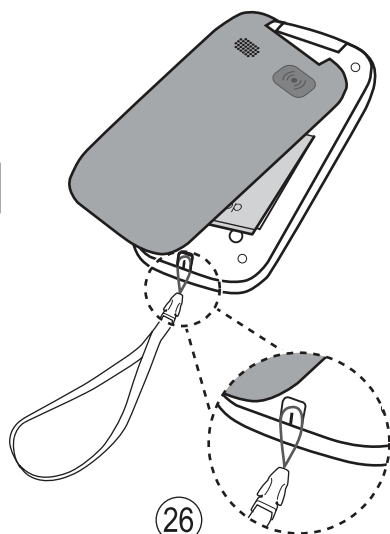
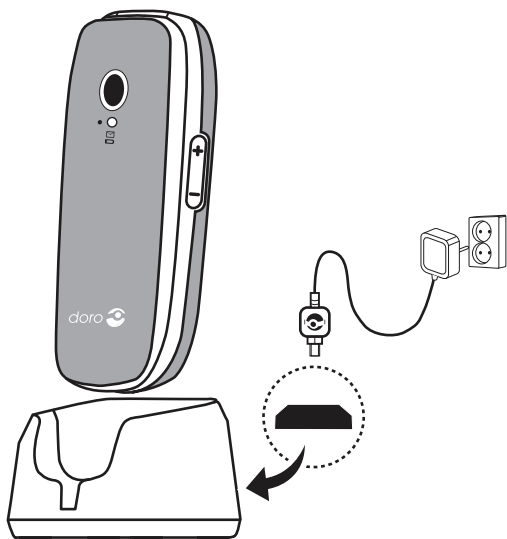





25



1. Hörlur
2. Uttag för headset
3. Uttag för laddare
4. Vänster valknapp
5. Uppringningsknapp
6. Snabbvalsuppringning A
7. Snabbvalsuppringning B
8. Röstbrevlåda
9. Mikrofon
10. Utlandsprefix/symboler
11. Remfäste (rem medföljer inte)
12. Inmatningsmetod/Tyst
13. Genväg till kamera
14. Genvägsknapp till meddelanden

26

15. Avsluta samtal/**Telefon på/av**
16. Pilknappar/
navigeringsknappar
17. Höger valknapp
18. Volymkontroll
19. Röd lampa = låg batterinivå/
laddar
20. Grön lampa = nytt meddelande/
missat samtal
21. Sekundär mikrofon
22. Kameralins
23. Trygghetsknapp
24. Högtalare
25. Laddningsställ
26. Remfäste (rem medföljer
inte)

Innehåll

Gratulerar till ditt köp	1
Komma igång.....	1
Sätta i SIM-kort, minneskort och batteri	1
Ladda telefonen	2
Lära känna telefonen	3
Hjälpfunktioner	3
Slå på och av telefonen.....	3
Startguiden.....	3
Telefonindikatorer.....	4
Navigera i telefonen 	4
Skriva in text 	5
Volymkontroll.....	6
Hörapparatskompatibel	7
Telefoninställningar.....	8
Samtal.....	10
Ringa ett samtal	10
Ringa med hjälp av telefonboken	10
Besvara ett samtal.....	10
Samtalsinformation.....	10
Samtalsalternativ	11
Snabbval 	11
SOS-samtal	12
Samtalslista	12
Samtalsinställningar	12
Telefonbok	15
Lägga till en kontakt.....	15
Hantera telefonbokskontakter.....	16
Telefonboksinställningar	17
ICE (In Case of Emergency, vid nödsituation) 	19
Trygghetsknapp 	20
Ringa ett trygghetslarmsamtal.....	20
Aktivering	21
Nummerlista.....	21
Aktivera textmeddelanden (SMS).....	22
Trygghetsinställningar	22

Meddelanden	23
Spara och skicka textmeddelanden (SMS).....	23
Skapa och skicka ett bildmeddelande (MMS)	23
Skapa och skicka ett röstmeddelande	24
Skapa och skicka e-post	25
Inkorg, Utkorg och Sämt	26
Meddelandeinställningar	27
Kamera	32
Kamera	32
Videokamera	33
Bildgalleri och Videogalleri.....	33
Kamerainställningar	34
Anslutning	35
Bluetooth®	35
Internetprofil	37
Mobildata, dataräknare och dataroaming.....	37
Välj nät	38
Ansluta telefonen till en dator.....	39
Ljud och display.....	40
Ljudinställningar 	40
Signaler (ringsignal).....	40
Ringsignalens volym 	41
Tyst	41
Ringtyp	41
Felsignaler	41
Huvudmeny	42
Bakgrund	42
Textstorlek 	42
Viloläge	42
Teman 	42
Displayljus.....	42
Ljusstyrka 	43
Doro Connect & Care®	43
Introduktion	43
Använda tjänsten Connect & Care® på din Doro-telefon	44
Anslut trygghetsknappen till Connect & Care®	44

Filhanteraren	45
Internet.....	46
Använda webbläsaren.....	46
Använda Facebook-appen.....	47
Mer	48
FM-radio.....	48
Miniräknare.....	50
Spel.....	50
Status.....	51
Hjälpredor	51
Alarm.....	51
Kalender.....	52
Daglig påminnelse.....	52
Anteckningar.....	53
Väder.....	53
Övriga funktioner.....	54
Informationssymboler på displayen.....	54
Displaysymboler.....	54
Återställ inställningar.....	55
Säkerhetsinstruktioner.....	55
Nätverkstjänster och kostnader.....	55
Användningsområde.....	56
Medicinsk utrustning.....	56
Områden med explosionsrisk.....	56
Li-jonbatteri.....	57
Skydda hörseln.....	57
Nödsamtal.....	57
GPS/platsbaserade funktioner.....	57
Fordon.....	58
Skydda dina personliga uppgifter.....	58
Skadlig programvara och virus.....	58
Skötsel och underhåll.....	59
Garanti.....	60
Specifikationer.....	60
Copyright och andra meddelanden.....	60
Kompatibilitet med hörapparater.....	61
Specifik absorptionsnivå (SAR).....	62
Korrekt kassering av produkten.....	63

Korrekt kassering av batterier i denna produkt	63
Försäkran om överensstämmelse	63

Gratulerar till ditt köp

Njut av en elegant och samtidigt lättanvänd kameratelefon full av praktiska sätt att kommunicera och med tillgång till e-post och Internet, så att du kan vara uppkopplad var du än befinner dig. Dela med dig av dina bilder och lyssna på din favorit mp3-musik eller FM-radio. Andra praktiska funktioner som ingår är till exempel väderprognoser, påminnelser, väckningsalarm, vibrerande ringsignal med mera. Mer information om tillbehör och andra Doro-produkter hittar du på www.doro.com.

Komma igång

Sätta i SIM-kort, minneskort och batteri

VIKTIGT!

Stäng av telefonen och koppla ur laddaren innan du tar bort batteriluckan.

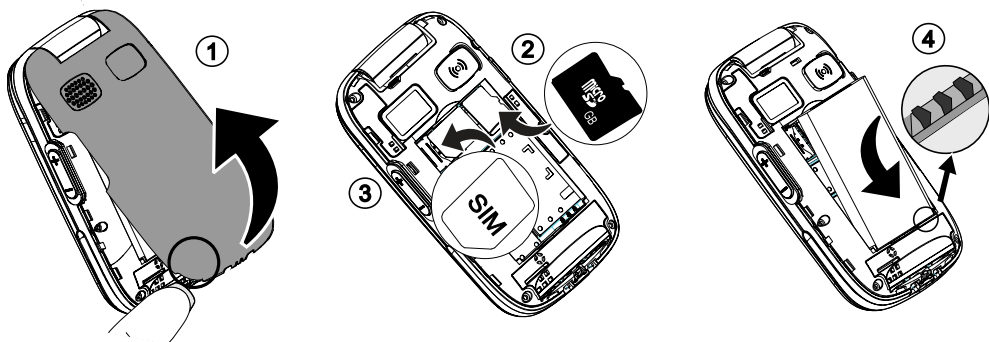

1. Ta bort batteriluckan. Var försiktig så att du inte skadar naglarna när du tar bort luckan. Böj eller vrid inte luckan mer än nödvändigt eftersom den kan skadas. Ta bort batteriet om det redan är isatt.
2. Valfritt: Leta reda på SD-korthållaren och skjut försiktigt in kortet i hållaren. Telefonen fungerar både med och utan installerat SD-kort. Kompatibel korttyp: microSD, microSDHC.
3. Leta reda på SIM-korthållaren och skjut försiktigt in kortet i hållaren. Etiketten precis bredvid hållaren anger hur kortet ska sättas i. I den här telefonen kan micro-SIM eller 3FF-SIM-kort användas. Om du har problem att ta bort/byta ut SIM-kortet kan du använda tejp på de exponerade delarna av SIM-kortet för att dra ut det.

4. Installera batteriet genom att skjuta in det i batteriutrymmet med kontakterna vända nedåt till höger. Sätt tillbaka batteriluckan.

VIKTIGT!

I den här telefonen kan micro-SIM eller 3FF-SIM-kort användas. Om inkompatibla SIM-kort används kan detta skada kortet och telefonen samt de data som sparats på kortet.





VIKTIGT!

Använd bara minneskort som är kompatibla med den här enheten. Kompatibel korttyp: **microSD, microSDHC**. Inkompatibla kort kan skada både själva kortet, enheten och de data som sparats på kortet. Beroende på aktuell marknad kan vissa telefoner ha ett förinstallerat minneskort.

Ladda telefonen**OBSERVERA**

Använd endast batterier, laddare och tillbehör som har godkänts för användning med den aktuella modellen. Det kan vara farligt att ansluta andra tillbehör, och dessutom kan telefonens typgodkännande och garanti bli ogiltiga.

När batteriet börjar ta slut visas  på displayen och en varningssignal hörs.

1. Anslut strömadaptern till ett vägguttag och till uttaget för laddaren . Batteriladdningsindikatorn visas under laddning. Det tar cirka 3 timmar att ladda batteriet helt.  visas kort när laddaren ansluts till telefonen och  när den dras ut.
2. När laddningen är slutförd visas  på displayen. Om telefonen stängs av när laddaren är ansluten till telefonen kommer endast batteriladdningsindikatorn att visas på displayen.

Obs! Displayljus stängs av efter en stund för att spara energi. Tryck på valfri knapp för att tända displaybelysningen. Batteriet når inte full kapacitet förrän det har laddats 3–4 gånger. Batterier blir sämre ju äldre de är, vilket innebär att kapaciteten för samtals- och standbytid minskar vid normal användning.

Spara energi

Dra ur kontakten till laddaren ur vägguttaget när batteriet är fulladdat och du har kopplat ifrån laddaren från telefonen.

Lära känna telefonen

Hjälpfunktioner

Symbolerna nedan hjälper dig att läsa hjälpavsnitten i handboken.



Syn



Hantering





Hörsel



Säkerhet

Slå på och av telefonen

1. Håll in  för att slå på eller av telefonen. Bekräfta med **Ja** för att stänga av den.
2. Om SIM-kortet är giltigt men skyddat med en PIN-kod (Personal Identification Number) visas **PIN**. Ange PIN-koden och tryck **OK** ( i knappsetsens övre vänstra hörn). Radera med **Radera** ( i knappsetsens övre högra hörn).

Obs! Kontakta din tjänsteleverantör om du inte fick någon PIN- eller PUK-kod med ditt SIM-kort.

Försök: # anger hur många försök att ange PIN-koden du har kvar. När inga försök återstår visas **PIN spärrad**. SIM-kortet måste då låsas upp med hjälp av PUK-koden (Personal Unblocking Key).

1. Ange PUK-koden och bekräfta med **OK**.
2. Ange en ny PIN-kod och bekräfta med **OK**.
3. Ange den nya PIN-koden en gång till och bekräfta med **OK**.

Startguiden

När du startar telefonen för första gången kan du använda Startguiden för att göra vissa grundinställningar.

- Tryck **Ja** för att göra ändringar eller **Nej** om du inte vill göra några ändringar.

Standardspråket bestäms av SIM-kortet. Se *Telefoninställningar*, s.8 för information om hur du ändrar språk, tid och datum.

Tips: Du kan köra startguiden senare om du vill. Från standbyläget trycker du **Meny** → **Inställningar** → **Allmänt** → **Startguiden**.

Telefonindikatorer

Lamporna på telefonen:

- blinkar grönt när du har ett nytt meddelande eller missat samtal. När du har läst meddelandet eller sett efter vem som har ringt slutar LED-lampan att blinka.
- blinkar rött när batteriet börjar ta slut och vid laddning.









Navigera i telefonen ☰

Standby (viloläge)

När telefonen är igång utan att några siffror har knappats in befinner den sig i standby-läge.



Tips: Tryck  för att återgå till standby-läget.

Navigeringsknappar

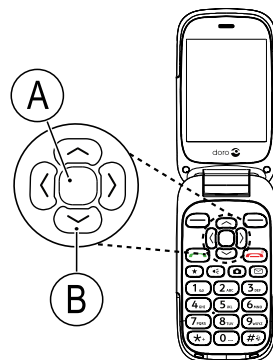
- Tryck **(A)**  för att bekräfta.
- Eller tryck på valknappen **OK**.
- Tryck **(A)**  från standbyläget för att öppna telefonmenyn.
- Du kan även trycka på vänster valknapp  **Meny** för att gå till telefonmenyn eller på höger valknapp  **Namn** för att gå till de kontakter du sparar i telefonboken.
- Tryck på pilknapparna **(B)** ,  och ,  för att bläddra och välja.



Steg-för-steg-anvisningar

Pilen (➔) står för nästa åtgärd i steg-för-steg-anvisningarna. Tryck **OK** för att bekräfta en åtgärd. Du väljer ett alternativ genom att bläddra eller markera det med /. Tryck sedan på **OK**.

Exempel:



-
- Tryck **Meny** → **Telefonbok** → **-Ny kontakt-** → **Tillför**.

Gör följande för att utföra detta exempel på din Doro 6521:

Exempel 1 (använd valknapparna)

1. Tryck **Meny**, bläddra till **Telefonbok** och tryck **OK**.
2. Välj **-Ny kontakt-** och tryck på **Tillför**.

Exempel 2 (använd navigeringsknapparna)

1. Tryck , bläddra till **Telefonbok** och tryck .
2. Välj **-Ny kontakt-** och tryck  för att bekräfta.

Skriva in text

Skriva text manuellt



Välj tecken

- Tryck upprepade gånger på en sifferknapp tills önskat tecken visas. Vänta ett par sekunder innan du skriver in nästa tecken.

Specialtecken

1. Tryck  för att visa en lista med specialtecken.
2. Välj önskat tecken med pilknapparna och tryck **OK** för att bekräfta.



Flytta markören i texten

- Använd  eller  för att flytta markören i texten.

Versaler, gemener och siffror

- Tryck på  för att välja mellan versaler, gemener och siffror. Se *Inmatningsläge*, s.6.

Ändra inmatningsspråk





1. Håll  intryckt för att visa en lista över tillgängliga språk.
2. Välj språk med / och tryck **OK** för att bekräfta.

Skriva in text med ordboksfunktion

På vissa språk kan du använda inmatningsmetoden Smart ABC (eZiType™) som använder en ordbok för att föreslå ord.

- Tryck **en gång** på varje knapp, även om tecknet som visas inte är det önskade. Ordboken föreslår ord baserat på de knappar som du har tryckt på.

Exempel

1. Tryck **3**, **7**, **3**, **3** för att skriva ordet "Fred". Skriv färdigt ordet innan du väljer bland förslagen.
2. Använd ,  eller ,  för att visa ordförslagen.
3. Tryck **Välj** för att välja och fortsätt sedan med nästa ord. Du kan även trycka **0** för att gå vidare till nästa ord.
4. Om inget av de föreslagna orden är det korrekta använder du istället manuellt inskrivningsläge.

Obs! Se *Stavningsstöd*, s.27 för mer information.



Inmatningsläge

Tryck **#** för att ändra inskrivningsläge. Ikonen längst upp till vänster i displayen anger vilket inskrivningsläge som används.

<input checked="" type="checkbox"/> Abc	Inledande versal med ordboksfunktion
<input checked="" type="checkbox"/> ABC	VERSALER med ordboksfunktion
<input checked="" type="checkbox"/> abc	gemener med ordboksfunktion
Abc	Inledande versal
ABC	VERSALER
abc	gemener
123	Siffror

Volymkontroll

Under ett samtal

- Använd sidoknapparna **+/-** eller ,  för att justera ljudvolymen. Volymnivån visas på displayen.

Om du använder hörapparat eller har svårt att höra samtal i bullriga miljöer kan du justera telefonens ljudinställningar, se *Ljudinställningar* , s.40.

Tyst

Tyst är en fast profil med Knappljud, Meddelandetön och Ringmelodi avaktiverade, medan Vibration, Ärenden, Daglig påminnelse och Alarm är oförändrade.

- Håll in genvägsknappen **#** för att aktivera eller avaktivera tyst läge.

Headset-

När ett headset ansluts till telefonen kopplas telefonens inbyggda mikrofon automatiskt ifrån. Använd svarsknappen på headsetsladden (om en sådan knapp finns) för att svara på och avsluta samtalet.



OBSERVERA

Att använda ett headset på hög volym kan skada din hörsel. Justera volymen försiktigt när du använder ett headset.

Hörapparatskompatibel

Denna telefon är kompatibel med hörapparater. Kompatibilitet med hörapparater är ingen garanti för att en specifik hörapparat fungerar tillsammans med en specifik telefon. Mobiltelefoner innehåller radiosändare som kan störa en hörapparats funktion. Denna telefon har testats för användning med hörapparater i samband med vissa av de trådlösa tekniker som används av telefonen, men det kan finnas vissa nyare trådlösa tekniker som ännu inte har testats för användning med hörapparater. För att säkerställa att en viss hörapparat fungerar bra tillsammans med denna telefon ska du testa att använda dem tillsammans innan du genomför ett köp.

Standarden för hörapparatskompatibilitet innehåller två typer av klassificeringar:

- **M:** om du vill använda din hörapparat i detta läge ska du se till så att din hörapparat är inställd på "M-läge" eller akustiskt kopplingsläge och hålla telefonluren nära hörapparatsens inbyggda mikrofon. För att uppnå bästa möjliga resultat ska du prova att använda telefonen i olika lägen i förhållande till din hörapparat – håll exempelvis luren strax ovanför örat. Det kan ge bättre resultat om du har en hörapparat vars mikrofon sitter bakom örat.
- **T:** om du vill använda din hörapparat i detta läge ska du se till så att din hörapparat är inställd på "T-läge" eller teleslingkopplingsläge (alla hörapparater har inte detta läge). För att uppnå bästa möjliga resultat ska du prova att använda telefonen i olika lägen i förhållande till din hörapparat – håll exempelvis luren strax under eller framför örat för att se om resultatet förbättras.

Se även *Ljudinställningar* , s.40 för information om hur du kan justera ljudinställningarna.

Telefoninställningar

Tid och datum

Ställa in tid och datum

- Tryck **Meny** → **Inställningar** → **Allmänt** → **Datum & tid**:
 - Ange tid** för att ange tiden (TT:MM).
 - Ange datum** för att ange datumet (DD/MM/ÅÅÅÅ).
- Tryck **OK** för att bekräfta.



Tips: Du kan även ställa in telefonen så att den automatiskt uppdaterar tid och datum utifrån aktuell tidszon. Gå till **Datum & tid** och välj **Auto tid** → **På**. Automatisk uppdatering av datum och tid ändrar inte de tider du har ställt in för alarm eller händelser i kalendern. De visas i lokal tid. När klockan ställer om sig kan vissa alarm upphöra att gälla, beroende på vilken tjänsteleverantör och vilket abonnemang du har.

Ställa in hur tid och datum ska visas

- Tryck **Meny** → **Inställningar** → **Allmänt** → **Datum & tid** → **Ställ in format**:
 - Tidsformat** → **12 timmar** eller **24 timmar**.
 - Datumformat** och välj önskat datumformat.
- Tryck **OK** för att bekräfta.

Språk

Standardspråk för telefonmenyerna, meddelanden osv. bestäms av SIM-kortet. Du kan ändra detta till något av de andra språk som stöds av telefonen.

- Tryck **Meny** → **Inställningar** → **Allmänt** → **Språk**.
- Använd / för att välja språk.
- Tryck **OK** för att bekräfta.

Spärra funktion

- Tryck **Meny** → **Inställningar** → **Allmänt** → **Spärra funktion**.
- Markera de funktioner du vill avaktivera och tryck **Av**.
- Tryck **Klar** för att bekräfta.

PIN-kodsalternativ

1. Tryck **Meny** → **Inställningar** → **Säkerhet** → **SIM-lås**:

- **På** för att aktivera PIN-koden. PIN-koden måste anges varje gång telefonen sätts igång.
- **Av** för att avaktivera PIN-koden.

VIKTIGT!

Om Av-läget aktiveras är SIM-kortet inte skyddat om det skulle tappas bort eller blir stulet.

- **Automatiskt** för att starta telefonen utan att ange PIN-koden. Telefonen kommer automatiskt ihåg PIN-koden men om SIM-kortet flyttas till en annan telefon (om det tappas bort eller blir stulet) måste PIN-koden anges när telefonen startas.

2. Tryck **OK** för att bekräfta.

Ändra PIN-kod

1. Tryck **Meny** → **Inställningar** → **Säkerhet** → **Ändra lösen** → **PIN**.

2. Ange den nuvarande PIN-koden och tryck **OK**.

3. Ange den nya PIN-koden och tryck **OK**. Upprepa för att bekräfta.

Telefonkod

Telefonkoden skyddar din telefon så att ingen obehörig kan använda den. Om telefonkoden aktiveras är telefonen låst efter omstart och telefonkoden måste då anges för att låsa upp den.

1. Tryck **Meny** → **Inställningar** → **Säkerhet** → **Telefonkod**.

2. Välj **På** för att aktivera eller **Av** för att avaktivera.

3. Tryck **OK** för att bekräfta.

Obs! Du måste ange aktuell telefonkod. Den förinställda telefonkoden är **1234**.

Vitlista



En vitlista fungerar ungefär som ett skräppostfilter; när den har aktiverats kan du endast ta emot inkommande samtal från kontakter som har sparats i telefonboken. Personer som inte finns i telefonboken hör en upptagetton när de försöker ringa till dig.

1. Tryck **Meny** → **Inställningar** → **Säkerhet** → **Vitlista**.

2. Välj **På** för att aktivera eller **Av** för att avaktivera.
3. Tryck **OK** för att bekräfta.







Samtal

Ringa ett samtal



1. Ange telefonnummer inklusive riktnummer. Radera med **Radera**.
2. Tryck  för att ringa. Tryck **Avbryt** för att avbryta samtalet.
3. Tryck  för att avsluta samtalet.

Tips: Utlandssamtal fungerar bäst med ett + före landskoden. Tryck  två gånger för att infoga utlandsprefixet +.

Ringa med hjälp av telefonboken

1. Tryck **Namn** för att öppna telefonboken.
2. Använd / för att bläddra i telefonboken, eller snabbsök genom att trycka på den knapp som motsvarar första bokstaven i posten, se *Skriva in text* , s.5.
3. Tryck **Alt**  **Ring** för att ringa upp vald post. Om det behövs väljer du numret som ska ringas upp.
Alternativt trycker du  för att ringa upp.
4. Tryck **Avbryt** eller  för att avbryta samtalet.

Besvara ett samtal

1. Fäll ut luckan och tryck  för att svara.
Alternativt trycker du **Tyst** för att stänga av ringsignalen eller så trycker du  eller stänger luckan för att avvisa samtalet direkt (avge en upptagetton).
2. Tryck  för att avsluta samtalet.

För att besvara ett inkommande samtal genom att fälla ut luckan, se *Besvara samtal*, s.13.

Tips: Håll +/- intryckt för att tillfälligt stänga av ringsignalen utan att fälla ut luckan.

Samtalsinformation

Under ett samtal visas det uppringda eller inkommande telefonnumret samt information om hur länge samtalet har pågått. Om den uppringande parten har skyddat nummer visas **Okänt**.

Samtalsalternativ

Under ett samtal ger valknapparna¹(☐) tillgång till ytterligare funktioner.

Alt (vänster valknapp)

- **Parkera/Återta** för att parkera/återuppta aktuellt samtal.
- **Avsl. enskilt** för att avsluta aktuellt samtal (samma som ☐).
- **Nytt samtal** för att ringa upp ett annat nummer (Konferens).
- **Telefonbok** för att söka i telefonboken.
- **Meddelanden** för att skriva eller läsa SMS.
- **Mik.AV** för att stänga av mikrofonen.

Högt på (höger valknapp)

I högtalarläget kan du prata utan att behöva hålla telefonen invid örat.

1. Tryck **Högt på** för att aktivera. Tala tydligt in i mikrofonen på maximalt 1 m avstånd. Använd ☐/☐ för att justera högtalarens volym.
2. Tryck på **Högt av** för att återgå till normalt läge.

Obs! Starka bakgrundsljud (musik osv.) kan försämra ljudkvaliteten.

Snabbval ☐

Använd **A–B**, **0** och **2–9** för att göra en snabbvalsuppringning direkt från standbyläge.

- Håll inne motsvarande knapp för att göra en snabbuppringning.

Lagra snabbvalsnummer

1. Tryck **Meny** → **Inställningar** → **Telefonbok** → **Snabbval**.
2. Välj **A** → **Tillför** och välj en post ur telefonboken.
3. Tryck **OK** för att bekräfta.
4. Upprepa för att lägga till snabbvalsuppringningsposter till knapparna **B**, **0**, **2–9**.

Tips: För att ändra eller radera en befintlig post, välj den och tryck **Alt** → **Ändra** eller **Radera**.

1. Valknapparna har flera funktioner. Den aktuella funktionen visas ovanför valknappen på displayen.







SOS-samtal

Så länge telefonen är påslagen kan du alltid ringa ett nödsamtal genom att ange 112 (eller annat lokalt nödnummer) följt av .

Vissa operatörer accepterar nödsamtal utan giltigt SIM-kort. Kontakta din operatör för mer information.

Samtalslista

Besvarade, missade och utgående samtal sparas i en gemensam  samtalslista. 20 samtal av varje typ kan lagras i listan. Om flera samtal är kopplade till samma nummer lagras endast det senaste samtalet.

- Tryck .
Du kan också välja att trycka **Meny** → **Samtalslista**.
- Använd / för att välja:
 -  Inkommande
 -  Utgående
 -  Missade
- Tryck  för att ringa upp, eller **Alt**:
 - **Visa** för att visa detaljer för det valda samtalet.
 - **Skicka SMS** för att skicka ett SMS.
 - **Skicka MMS** för att skicka ett bildmeddelande (MMS).
 - **Radera** för att radera samtalet.
 - **Radera alla** för att radera alla samtal i samtalslistan.
 - **Spara** för att spara numret i telefonboken → **Skapa nytt** för att skapa en ny kontakt eller **Uppd.** för att uppdatera en befintlig kontakt.

Samtalsinställningar

Samtalstid

Samtalslängden visas medan samtal pågår. Du kan kontrollera längden på dina samtal.

- Tryck **Meny** → **Inställningar** → **Samtal** → **Samtalstid**:
 - **Senaste** för att visa det senaste samtalets längd.
 - **Utgående** för att visa längden på samtliga utgående samtal.

- **Inkommande** för att visa längden på samtliga inkommande samtal.
- **Återställ alla** → **Ja** för att återställa alla.

2. Tryck **OK** för att bekräfta.

Besvara samtal

1. Tryck **Meny** → **Inställningar** → **Samtal** → **Besvara samtal**:

- **Svara med lucka** → **På** för att besvara inkommande samtal genom att fälla ut luckan.
- **Alla knappar** → **På** för att kunna besvara inkommande samtal med vilken knapp som helst (utom )

2. Tryck **OK** för att bekräfta.

Visa eget nr

Anges om ditt telefonnummer ska visas på mottagarens telefon eller inte.

1. Tryck **Meny** → **Inställningar** → **Samtal** → **Samtalsval** → **Visa eget nr**:

- **Enligt nätverk** för att använda tjänsteleverantörens standardinställningar.
- **Dölj eget nr** för att aldrig visa ditt nummer.
- **Skicka eget nr** för att alltid visa ditt nummer.

2. Tryck **OK** för att bekräfta.

Samtal väntar

Du kan hantera fler än ett samtal åt gången, parkera det pågående samtalet och besvara det inkommande. När denna funktion är aktiverad hörs en signal om någon annan ringer under pågående samtal.

- Om ett samtal pågår trycker du **Alt** → **Svara**.

Aktivera samtal väntar

1. Tryck **Meny** → **Inställningar** → **Samtal** → **Samtalsval**.

2. Välj **Samtal väntar** → **Aktivera**.

3. Tryck **OK** för att bekräfta.

Tips: Upprepa och välj **Inaktivera** för att avaktivera samtal väntar eller **Hämta status** för att se om samtal väntar är aktiverat eller ej.

Vidarekoppla

Inkommande samtal kan vidarekopplas till en telefonsvarare eller ett annat telefonnummer. Ställ in vilka samtal som ska vidarekopplas. Välj ett villkor och tryck **OK**. Välj sedan **Aktivera**, **Inaktivera** eller **Hämta status** för varje villkor.

1. Tryck **Meny** → **Inställningar** → **Samtal** → **Samtalsval** → **Vidarekoppla**:

- **Röstsamtal** för att vidarekoppla alla röstsamtal.
- **Ej nådd** för att vidarekoppla inkommande samtal om telefonen är avstängd eller saknar täckning.
- **Inget svar** för att vidarekoppla inkommande samtal om ingen svarar.
- **Vid upptaget** för att vidarekoppla inkommande samtal om linjen är upptagen.
- **Avbryt v.k.** för att avbryta alla vidarekopplingsinställningar.

2. Tryck **OK** för att bekräfta.

Spärra samtal

Din telefon kan begränsas så att den inte tillåter vissa slags samtal.

Obs! Ett lösenord krävs för att använda samtalsbegränsning. Kontakta din tjänsteleverantör för att få lösenordet.

1. Tryck **Meny** → **Inställningar** → **Samtal** → **Samtalsval** → **Spärra samtal**.
2. Välj **Utgående**:
 - **Alla samtal** för att kunna besvara inkommande samtal men inte kunna ringa ut.
 - **Int. samtal** för att blockera samtal till internationella nummer.
 - **Int. utom hem** för att blockera samtal till internationella nummer förutom till nummer i det land som är förknippat med SIM-kortet.
3. Tryck **OK** för att bekräfta.
4. Välj **Inkommande**:
 - **Alla samtal** för att kunna ringa ut men inte ta emot inkommande samtal.
 - **Vid roaming** för att blockera inkommande samtal vid roaming (användning av andra nät).

- Tryck **OK** för att bekräfta.
- Välj **Avbryt alla** för att stänga av alla spärrar (lösenord krävs). Tryck **OK** för att bekräfta.

Fasta nummer (FDN)

Du kan begränsa samtal till vissa nummer som finns sparade på SIM-kortet. Listan över tillåtna nummer skyddas av din PIN2-kod.









Obs! Fasta nummer kräver en PIN2-kod. Kontakta din tjänsteleverantör för att få PIN2-koden.

- Tryck **Meny** → **Inställningar** → **Säkerhet** → **Fasta nummer**:
 - Läge** → **På** för att aktivera eller **Av** för att avaktivera.
 - Fasta nummer** → **Tillför** och ange första tillåtna nummer. Du kan också välja en post och trycka **Alt** → **Tillför, Ändra** eller **Radera**.
- Ange vid behov PIN2-koden och tryck sedan **OK** för att bekräfta.

Obs! Det går att spara delar av telefonnummer. Om du till exempel sparar "01234" tillåts alla telefonnummer som börjar med 01234. Det går fortfarande att ringa nödsamtal genom att ange det lokala SOS-numret följt av  även om Fasta nummer är aktiverat. När Fasta nummer är aktiverat är det inte möjligt att titta på eller ändra i telefonnummer som finns lagrade på SIM-kortet. Du kan inte heller skicka några SMS.

Telefonbok





Lägga till en kontakt

- Tryck **Meny** → **Telefonbok** → **-Ny kontakt-** → **Tillför**.
- Ange ett  **Namn** för kontakten, se *Skriva in text* , s.5. Radera med **Radera**.
- Använd / för att välja  **Mobil**,  **Hem** eller  **Arbete** och ange telefonnummer inklusive riktnummer.
- Välj  **E-post** för att lägga till en e-postadress till kontakten. Se *E-post-inställningar*, s.30.
- Välj  **Bild** → **Ändra** för att lägga till en bild till kontakten. Se *Telefonboksbild*, s.17.

- **Ta bild** för att använda kameran för att ta en bild.
 - **Mina bilder** för att välja en befintlig bild.
6. Välj  **Ringmelodi** → **Ändra** för att lägga till en ringsignal till kontakten. Se *Signaler (ringsignal)*, s.40.
- **System** för att välja från förinstallerade filer.
 - **Användardef.** för att välja från dina nedladdade filer.
7. Tryck **Spara**.

Tips: Utlandssamtal fungerar bäst med ett + före landskoden. Tryck  två gånger för att infoga utlandsprefixet +.

Hantera telefonboks-kontakter

1. Tryck **Meny** → **Telefonbok**.
2. Välj en kontakt och tryck **Alt**:
 - **Visa** för att visa detaljer för den valda kontakten.  Telefon = lagring i telefonen och  SIM = lagring på SIM-kortet, se *Spara i telefonboken*, s.17.
 - **Ändra** för att redigera kontakten. Använd / för att bläddra. Radera med **Radera**. Tryck **Spara** när du är färdig.
 - **Topp 10** för att placera posten bland de tio första i telefonboken. Se *Topp 10*, s.18.
 - **Ring** för att ringa upp kontakten.
 - **Tillför** för att lägga till kontakten. Se *Lägga till en kontakt*, s.15.
 - **Skicka SMS** för att skapa ett SMS, se *Spara och skicka textmeddelanden (SMS)*, s.23.
 - **Skicka MMS** för att skapa ett bildmeddelande (MMS), se *Skapa och skicka ett bildmeddelande (MMS)*, s.23.
 - **Skicka e-post** för att skapa ett e-postmeddelande, se *Skapa och skicka e-post*, s.25.
 - **Radera** för att radera kontakten. Tryck **Ja** för att bekräfta eller **Nej** för att avbryta.
 - **Radera alla** → **Från SIM/Från telefon** för att radera alla telefonboksposter från SIM-kortet eller telefonminnet. Ange telefonkoden och tryck **OK** för att bekräfta. Den förinställda telefonkoden är **1234**.

- **Kopiera alla** → **Från SIM** för att kopiera alla telefonboks-kontakter från SIM-kortet till telefonminnet eller **Från telefon** för att kopiera alla kontakter från telefonminnet till SIM-kortet. Tryck **Ja** för att bekräfta eller **Nej** för att avbryta.
- **Skicka kontakt:**
 - **Via SMS**, se *Spara och skicka textmeddelanden (SMS)*, s.23.
 - **Via MMS**, se *Skapa och skicka ett bildmeddelande (MMS)*, s.23.
 - **Via Bluetooth**, se *Bluetooth®*, s.35.
 - **Via e-post**, se *Skapa och skicka e-post*, s.25.

3. Tryck **OK** för att bekräfta.

Telefonboksinställningar

Egna nummer

Telefonnumret på ditt SIM-kort sparas som **Eget nummer** om kortet tillåter detta. Du kan även välja att lägga till fler nummer.

Lägga till nummer

1. Tryck **Meny** → **Telefonbok** → **Egna nummer** → **Tom** → **Tillför**.
2. Ange namn och nummer, se *Skriva in text* ☰, s.5.
3. När du är klar trycker du **OK**.

Spara i telefonboken

1. Tryck **Meny** → **Inställningar** → **Telefonbok** → **Lagring:**
 - **SIM** för att spara upp till tre telefonnummer och en e-postadress per kontakt.
 - **Telefon** för att spara 500 kontakter med 3 telefonnummer vardera **Mobil**, **Hem**, **Arbete**. Dessutom kan du lägga till en e-postadress och använda **Telefonboks-bild** för att lägga till bilder till kontakter samt **Ringmelodi** för att lägga till specifika ringsignaler till kontakter.
2. Tryck **OK** för att bekräfta.

Obs! Antal och längd på telefonnummer som kan sparas varierar med olika typer av SIM-kort och olika tjänsteleverantörer.

Telefonboks-bild

Du kan ändra visningsläge för telefonboken.

-
1. Tryck **Meny** → **Inställningar** → **Telefonbok** → **TelefonboksBild**:
 - **På** för att visa kontaktens tillhörande bild om det finns någon.
 - **Av** för att visa endast kontakternas namn.
 2. Tryck **OK** för att bekräfta.

Röstbrevlåda

Om en telefonsvarartjänst är kopplad till ditt abonnemang kan den som ringer lämna ett röstmeddelande när du inte kan svara. **Röstbrevlåda** är en operatörstjänst som kan behöva aktiveras innan den går att använda. Kontakta din tjänsteleverantör för ytterligare information och för numret till röstbrevlådan.

1. Tryck **Meny** → **Inställningar** → **Telefonbok** → **Röstbrevlåda**:
2. Välj **Tom** → **Tillför**:
 - **Telefonbok** för att lägga till en kontakt från Telefonbok. Tryck **OK** för att bekräfta.
 - **Manuell** och ange namn och nummer.
3. Tryck **OK** för att bekräfta.



För att ändra eller radera en befintlig post, välj den och tryck **Alt** → **Ändra** eller **Radera**.

Ringa upp röstbrevlådan

- Håll genvägsknappen **1** intryckt.

Topp 10

Placera posten bland de första  10 kontakterna i telefonboken.



1. Tryck **Meny** → **Inställningar** → **Telefonbok** → **Topp 10**.
2. Välj en av de tomma posterna och tryck **Tillför**.
3. Använd / för att bläddra i telefonboken, eller snabbsök genom att trycka på den knapp som motsvarar första bokstaven i posten.
4. Tryck **OK** för att spara den valda posten eller tryck **Bakåt** för att avfärda ändringarna.

Välj **Alt** → **Ändra** eller **Radera** för att ändra eller radera en befintlig post.

Tips: Du kan även lägga till en -post från telefonboken. Välj kontakten och tryck **Alt** → **Topp 10**.

ICE (In Case of Emergency, vid nödsituation) ♥

I händelse av olycka kan räddnings- eller ambulanspersonal kan få tillgång till relevanta upplysningar, såsom medicinsk information, med hjälp av funktionen **+**ICE i den nödställdes telefon. Ju snabbare man kan få fram denna information vid en allvarligare skada, desto större är chanserna för överlevnad. Alla fält är frivilliga att fylla i, men ju mer information som ges, desto bättre.

1. Tryck **Meny** → **Telefonbok** → **ICE**.
2. Använd / för att bläddra bland posterna i telefonboken.
3. Tryck **Ändra** för att lägga till eller redigera informationen för posterna, se *Skriva in text* , s.5. Radera med **Radera**.

ID

- **Namn:** ange ditt namn.
- **Födelsedag:** ange ditt födelsedatum.
- **Längd:** ange din längd.
- **Vikt:** ange din vikt.
- **Adress** ange din hemadress.
- **Språk:** ange det språk du helst kommunicerar på.
- **Försäkring:** ange försäkringsbolag och avtalsnummer.

Kontakt 1:, Kontakt 2: och Läkare:

- Tryck **Alt** för att **Tillför** eller **Radera** en kontakt i telefonboken, eller **Spara** för att godkänna aktuell post.
Lägg om möjligt till vilken relation du har till de ICE-kontakter du har i telefonboken, t.ex. "ICE hustru Maria Svensson".

Viktig info.

- **Tillstånd:** ange viktig medicinsk information, till exempel om diabetes, pacemaker eller liknande.
- **Allergier:** ange kända allergier, till exempel mot penicillin eller getingstick.
- **Blodgrupp:** ange blodgrupp.
- **Vaccination:** ange viktiga vaccinationer.
- **Medicin:** ange eventuella mediciner som du tar.
- **Annan info:** ange annan viktig information, till exempel organdonation, medicinska medgivanden.

4. När du är klar trycker du **Spara**.

Trygghetsknapp





OBSERVERA

När ett trygghetslarmsamtal har aktiverats går telefonen automatiskt till högtalarläge. I högtalarläget kan volymen vara väldigt hög så håll inte telefonen för nära örat.

Trygghetsknappen gör det enkelt att ringa upp dina fördefinierade nödnummer (Nummerlista) om du skulle behöva hjälp. Kontrollera att trygghetsfunktionen är aktiverad före användning. Lägg till personer i samtalslistan och redigera SMS-meddelandet.

Ringa ett trygghetslarmsamtal

1. När hjälp behövs: håll trygghetsknappen intryckt i 3 sekunder eller tryck två gånger på den inom 1 sekund. Trygghetsamtalet påbörjas efter en fördröjning på 5 sekunder. Under denna tid kan du förhindra ett potentiellt falsklarm genom att trycka på .
2. Ett nödmeddelande (SMS) skickas till alla mottagare.
3. Den första mottagaren på listan rings upp. Om samtalet inte besvaras inom 25 sekunder ringer telefonen upp nästa nummer. Uppringningen upprepas tre gånger eller tills samtalet besvaras eller tills  trycks in.

Obs! En del privata säkerhetsbolag kan acceptera automatiska samtal från sina kunder. Kontakta alltid säkerhetsbolaget innan du lägger in deras nummer.

Tips: Trygghetsfunktionen kan ställas in så att mottagaren av samtalet måste trycka **0** (nolla) för att bekräfta och därmed stänga av larmsekvensen. Se *Bekräfta med "0"*, s.22.

VIKTIGT!

Information till trygghetslarmsamtalets mottagare när Bekräfta med "0" är aktiverat:

- Efter att mottagaren fått trygghetsmeddelandet rings samtliga nummer i Nummerlista upp i tur och ordning.
- För att bekräfta trygghetslarmsamtalet måste mottagaren trycka **0**.
 - Om mottagaren inte trycker på **0** inom 60 sekunder (efter att ha svarat), kommer samtalet att brytas och nästa nummer i sekvensen att ringas upp.
 - Samtalet bekräftas och inga fler uppringningsförsök görs om mottagaren trycker på **0** inom 60 sekunder (trygghetssekvensen avbryts).

Aktivering

Välj hur trygghetsfunktionen ska aktiveras med hjälp av trygghetsknappen.

1. Tryck **Meny** → **Inställningar** → **Trygghetslarm** → **Aktivering**:
 - På **Normal** för att hålla knappen intryckt i ungefär 3 sekunder eller trycka två gånger på den inom 1 sekund.
 - På **(3)** för att trycka på knappen tre gånger inom 1 sekund.
 - **Av** för att avaktivera trygghetsknappen.
2. Tryck **OK** för att bekräfta.

Nummerlista

Lägg till de nummer som ska finnas med i den lista som rings upp när trygghetsknappen trycks in.

VIKTIGT!

Informera alltid de personer du lagt in i **Nummerlista** att de är listade som dina trygghetskontakter.

1. Tryck **Meny** → **Inställningar** → **Trygghetslarm** → **Nummerlista**.
2. Välj **Tom** → **Tillför** → **Telefonbok** för att lägga till en kontakt från telefonboken.
Du kan också trycka **Manuell** för att lägga till namn eller nummer manuellt. Se *Lägga till en kontakt*, s.15.
3. Tryck **OK** för att bekräfta.

4. Upprepa tills du har upp till 5 kontakter.

Tips: För att ändra eller radera en befintlig post, välj den och tryck **Alt** → **Ändra** eller **Radera**.

Aktivera textmeddelanden (SMS)

Ett SMS kan skickas till kontakterna i nummerlistan när trygghetsknappen trycks in.

Aktivering

1. Tryck **Meny** → **Inställningar** → **Trygghetslarm** → **SMS** → **Aktivering**:
 - **På** för att skicka ett SMS före uppringning.
 - **Av** för att ringa upp utan att först skicka ett SMS.
2. Tryck **OK** för att bekräfta.

Skapa ett trygghetsmeddelande

1. Tryck **Meny** → **Inställningar** → **Trygghetslarm** → **SMS** → **Meddelande**.
2. Välj **Ändra** och skriv sedan meddelandet, se *Skriva in text* ☰, s.5.
3. Tryck **OK** för att bekräfta.

Obs! Om SMS-funktionen aktiveras **måste** du skriva ett meddelande.

Trygghetsinställningar

Bekräfta med "0"

Du kan aktivera Bekräfta med "0"-funktionen. Detta rekommenderas särskilt om det finns risk att trygghetsamtalen besvaras av en telefonsvarare. Om mottagaren inte trycker **0** inom 60 sekunder kommer samtalet att brytas och nästa nummer i sekvensen att ringas upp. Samtalet bekräftas och inga fler uppringningsförsök görs om mottagaren trycker på **0** inom 60 sekunder (trygghetssekvensen avbryts).

1. Tryck **Meny** → **Inställningar** → **Trygghetslarm** → **Bekräfta med "0"**.
2. Välj **På** för att aktivera eller **Av** för att avaktivera.
3. Tryck **OK** för att bekräfta.

Signaltyp



Välj signaltyp för trygghetssekvensen.

1. Tryck **Meny** → **Inställningar** → **Trygghetslarm** → **Signaltyp**:
 - **Hög** för att använda starka signaler (förinställt).
 - **Låg** för att använda en enda låg signal.
 - **Tyst** för att inte använda ljudsignaler, som ett vanligt samtal.
2. Tryck **OK** för att bekräfta.

Meddelanden

Spara och skicka textmeddelanden (SMS)

Obs! Innan du kan skicka SMS måste du spara numret till din meddelandetjänst. Numret till din tjänsteleverantörs meddelandetjänst tillhandahålls av din tjänsteleverantör och finns i regel redan inprogrammerat på SIM-kortet. Annars kan du lägga in numret själv. Se *SMS-central*, s.27.

1. Tryck på genvägsknappen , eller på **Meny** → **Meddelanden** → **Skapa nytt** → **SMS**.
2. Skriv meddelandet, se *Skriva in text* , s.5, och tryck sedan **Till**.
3. Välj en mottagare ur **Telefonbok**, Du kan också välja att trycka **Ange nummer** för att lägga till mottagaren manuellt och trycka **Klar**.
4. Tryck **Tillför** för att lägga till fler mottagare.

Tips: Du kan ändra mottagare genom att välja en och trycka **Alt** → **Ändra/Radera/Radera alla**.

5. När du är klar trycker du **Sänd**.

Obs! Om du lägger till flera mottagare debiteras du för varje mottagare (maximalt 10 st.). Utlandssamtal fungerar bäst med ett + före landskoden. Tryck  två gånger för att infoga utlandsprefixet +.

Skapa och skicka ett bildmeddelande (MMS)

Ett bildmeddelande kan innehålla text och medieobjekt som bilder, ljudinspelningar och videofilmer. Både du och mottagaren måste ha en tjänst med stöd för bildmeddelanden (MMS). Inställningarna för MMS tillhandahålls av din tjänsteleverantör och kan skickas till dig automatiskt via SMS. I annat fall kan du läsa i *MMS-alternativ*, s.28 om hur du skapar en MMS-profil.

-
1. Tryck på genvägsknappen (☐), eller på **Meny** → **Meddelanden** → **Skapa nytt** → **MMS**.
 2. Skriv meddelandet, se *Skriva in text* (☐), s.5.
 3. Tryck **Alt** → **Bifoga bild**:
 - **Mina bilder** för att välja en fil.
 - **Ta bild** för att använda kameran för att ta en bild.

Obs! Ju fler bilder du lägger till, desto mer komprimeras dessa (förminskas). Det gör att du kan sända fler bilder i ett enda MMS. Vill du ha bästa möjliga bildkvalitet, skicka bara en bild per MMS.

Du kan också utföra åtgärderna **Bifoga ljud**, **Bifoga video** och **Förh.v. MMS** med menyn **Alt**.
 4. Välj **Alt** → **Lägg till ämne** och ange ämnet. Tryck sedan **Klar**.
 5. Välj **Alt** → **Till** och välj mottagare ur **Telefonbok**. Du kan också välja **Ange nummer** för att lägga till mottagare manuellt och trycka **Klar**.
 6. Tryck **Tillför** för att lägga till fler mottagare.
 7. Tryck **Sänd** för att skicka.

Skapa och skicka ett röstmeddelande

För ett röstmeddelande används samma teknik som för bildmeddelanden (MMS). Både du och mottagaren måste ha en tjänst med stöd för bildmeddelanden (MMS). Inställningarna för MMS tillhandahålls av din tjänsteleverantör och kan skickas till dig automatiskt via SMS. I annat fall kan du läsa i *MMS-alternativ*, s.28 om hur du skapar en MMS-profil.



1. Tryck på genvägsknappen (☐), eller på **Meny** → **Meddelanden**.
 2. Välj **Skapa nytt** → **Talmeddelande**.
 3. Inspelningen startar direkt. Tryck **Stoppa** när du är klar och tryck **Ja** för att spara.
 4. Välj en mottagare ur **Telefonbok**. Du kan också välja att trycka **Ange nummer** för att lägga till mottagare manuellt och trycka **Klar**.
 5. Tryck **Tillför** för att lägga till fler mottagare
 6. Tryck **Sänd** för att skicka.
-

Skapa och skicka e-post

VIKTIGT!



Att använda datatjänster kan bli dyrt. Vi rekommenderar att du kontaktar din tjänsteleverantör för att ta reda på dina datakostnader.

Du kan skicka eller läsa e-postmeddelanden via ditt personliga eller ditt företags e-postkonto. Se *E-post-inställningar*, s.30 för information om hur du gör e-postinställningar.

1. Tryck på genvägsknappen , eller på **Meny → Meddelanden → Skapa nytt → E-post**.
2. Skriv meddelandet, se *Skriva in text* , s.5,
3. Välj **Alt**.
4. Välj **Till** och välj mottagare ur **Telefonbok**.
Du kan också välja att trycka **Ange mottagare** för att lägga till mottagare manuellt och trycka **Klar**.
5. Tryck **Tillför** för att lägga till fler mottagare.
6. Tryck **Bakåt**.
7. Från **Alt → Lägg till ämne**.
8. Från **Alt → Bifoga bild**:
 - **Mina bilder** för att välja en fil.
 - **Ta bild** för att använda kameran för att ta en bild.
 Du kan även **Bifoga ljud** och **Bifoga video** med hjälp av **Alt**-menyn.
9. Tryck **Sänd** för att skicka.

Växla mellan konton

Om du skapar fler än två e-postkonton kan du växla mellan dessa.



1. Tryck **Meny → Meddelanden → E-post → Ändra konto → Konton**.
2. Använd / för att välja konto.

Hämta e-postmeddelanden

- Tryck **Meny → Meddelanden → E-post → Inkorg**.

Obs! När du har konfigurerat kontot kan du läsa e-postmeddelanden du fått tidigare offline eller ansluta till e-postservern för att läsa nya meddelanden. När du har tagit emot e-postmeddelanden kan du läsa dem offline.

Inkorg, Utkorg och Sämt

1. Tryck på genvägsknappen .
Du kan också välja att trycka **Meny** → **Meddelanden**.
2. Välj **Inkorg**, **Utkorg** eller **Sämt**.
3. Välj ett meddelande och tryck **Läs**. Använd / för att bläddra uppåt/nedåt.
4. Tryck **Alt**:
 - **Visa** (endast MMS) för att visa meddelandet.
 - **Ring** för att ringa upp kontakten.
 - **Skicka igen** för att skicka på nytt till samma mottagare.
 - **Svara** för att skriva in ditt svar och tryck sedan **Sänd**. Meddelandet skickas direkt.
 - **Radera** för att radera. Tryck **Ja** för att radera eller **Nej** för att återgå.
 - **Hämta/Avbryt**. Om meddelandet inte är nedladdat än trycker du **Hämta**.
 - **Ändra** för att redigera meddelandet och tryck sedan **Sänd**.
 - **Vidarebefordra** för att vidarebefordra meddelandet. Redigera meddelandet (om så önskas). Tryck sedan på **Sänd**.
 - **Använd adressen** för att visa alla e-postadresser i meddelandet.
 - **Alt** → **Spara** → **Skapa nytt** eller **Uppd..**
 - **Alt** → **Skicka mejl** för att skriva ett nytt e-postmeddelande.
 - **Använd nr** för att visa eventuella telefonnummer i meddelandet liksom avsändarens nummer.
 - **Ring** för att ringa det valda numret.
 - **Spara** för att spara numret i telefonboken.
 - **Skicka SMS** för att skriva ett nytt SMS.
 - **Skicka MMS** för att skapa ett nytt bildmeddelande (MMS).
 - **Spara objekt** (endast MMS) för att spara text- och medieobjekt som bilder, ljudinspelningar och videofilmer.



- **Info** (endast MMS) för att visa detaljer om meddelandet.
5. Tryck **OK** för att bekräfta.

Meddelandeinställningar

Stavningsstöd

1. Tryck **Meny** → **Inställningar** → **Meddelanden** → **Stavningsstöd**.
2. Välj **På** (standard) för att aktivera eller **Av** för att avaktivera.
3. Tryck **OK** för att bekräfta.

Skriftspråk

1. Tryck **Meny** → **Inställningar** → **Meddelanden** → **Skriftspråk**.
2. Använd / för att välja språk.
3. Tryck **OK** för att bekräfta.

Skrivhastighet

Du kan ändra tiden mellan teckeninmatningarna (tiden mellan ett tecken och nästa).

1. Tryck **Meny** → **Inställningar** → **Meddelanden**.
2. Välj **Skrivhastighet** → **Sakta**, **Normal** eller **Snabb**.
3. Tryck **OK** för att bekräfta.

SMS-alternativ

- Tryck **Meny** → **Inställningar** → **Meddelanden** → **SMS-alternativ**.

Minnesstatus

1. Från **SMS-alternativ** väljer du **Minnesstatus** för att visa hur stor del av minnesutrymmet som utnyttjas på SIM-kortet och i telefonen. Telefonminnet kan lagra upp till 450 meddelanden.
2. Tryck **Bakåt** för att återgå.

Lagring

1. Från **SMS-alternativ** väljer du **Lagring**:
 - **SIM** (förinställt) för att spara meddelanden på SIM-kortet.
 - **Telefon** för att spara meddelanden i telefonen.
2. Tryck **OK** för att bekräfta.

SMS-central

1. Från **SMS-alternativ** väljer du **SMS-central** → **Ändra**.

2. Ange numret till meddelandetjänsten. Tryck **Radera** om du vill ta bort det.
3. Tryck **OK** för att bekräfta.

Cellinformation

Din tjänsteleverantör kan skicka meddelanden om speciella händelser, såsom väder- eller trafikinformation för ett visst område. Kontakta din tjänsteleverantör om du vill veta mer om tillgängliga kanaler och relevanta inställningar. Den här typen av meddelanden kan inte tas emot vid roaming.

1. Från **SMS-alternativ** väljer du **Cellinformation**:
 - **Aktivering** för att ange **På** eller **Av** för information.
 - **Läs** för att läsa meddelandet.
 - **Språk** för att välja språk **På** eller **Av**.
 - **Inställningar** för att välja vilka kanaler du vill få meddelanden från. Använd inställningarna **Prenumerera**, **Avbryt**, **Tillför**, **Ändra** och **Radera** för att välja kanaler.
2. Tryck **OK** för att bekräfta.

MMS-alternativ

- Tryck **Meny** → **Inställningar** → **Meddelanden** → **MMS-alternativ**.

Minnesstatus

1. Från **MMS-alternativ** väljer du **Minnesstatus** för att visa hur stor del av minnesutrymmet som utnyttjas på minneskortet (om det är isatt) och i telefonen. Telefonminnet kan lagra upp till 8 MB.
2. Tryck **Bakåt** för att återgå.

Lagring

Bildmeddelanden (MMS) sparas som standard i telefonens minne. När minnet blir fullt måste du antingen radera ett bildmeddelande (se *Inkorg, Ut-korg och Sämt*, s.26) eller välja att spara dina bildmeddelanden på minneskortet. När minnet är fullt visas ett meddelande om detta när du försöker skicka eller ta emot ett bildmeddelande.

Obs! Kontrollera att du har satt i ett kompatibelt minneskort innan du sparar något på det (se *Sätta i SIM-kort, minneskort och batteri*, s.1). Lagringsmenyn visas endast om du har satt i ett kort.

1. Från **MMS-alternativ** väljer du **Lagring**:

-
- **Telefon** för att spara bildmeddelanden i telefonens minne.
 - **Minneskort** för att spara bildmeddelanden på minneskortet.
2. Tryck **OK** för att bekräfta.

MMS profil

De här inställningarna behövs för att bildmeddelandefunktionen (MMS-funktionen) ska kunna användas. Inställningarna för bildmeddelanden (MMS) kommer från din tjänsteleverantör och kan skickas till dig automatiskt.

1. Från **MMS-alternativ** väljer du **MMS profil**.
2. Välj tjänsteleverantör och tryck **Alt → Aktivera**.

Lägg till ny MMS-profil

Om din tjänsteleverantör inte finns med på listan följer du stegen nedan. Kontakta din tjänsteleverantör för att få rätt inställningar.

1. Från **MMS profil** väljer du **Tillför**:
 - **Kontonamn** för att lägga till ett kontonamn.
 - **APN** för att lägga till ett APN (Access Point Name)
 - **Användarnamn** för att lägga till ett användarnamn.
 - **Lösenord** för att lägga till ett lösenord.
 - **Hemsida** för att lägga till en webbplats.
 - **Uppkopplingstyp** använd sidoknapparna **+/-** för att välja anslutning och ange **HTTP** eller **WAP**.
 - **Proxy-adress** för att lägga till en proxyadress.
 - **Proxyport** för att lägga till en proxyport.
 - **Användarnamn** för att lägga till ett proxyanvändarnamn.
 - **Lösenord** för att lägga till ett proxylösenord.
2. Tryck **OK** för att bekräfta.
3. Tryck **Ja** för att spara eller **Nej** för att avsluta utan att spara.
4. Välj den nya profilen och tryck **Alt → Aktivera**.
5. Tryck **OK** för att bekräfta.

För att ändra eller radera en befintlig post, välj den och tryck **Alt → Ändra** eller **Radera**.

Obs! Hos vissa tjänsteleverantörer måste du skicka ett bildmeddelande (MMS) innan du kan ta emot ett själv. Skicka ett MMS med bara text för att aktivera tjänsten. Vissa tjänsteleverantörer kräver att användaren kontakter dem innan de aktiverar MMS för ett konto. Kontakta din tjänsteleverantörs kundtjänst. Tryck  under inställningen för att avsluta utan att spara.

E-post-inställningar

VIKTIGT!

Att använda datatjänster kan bli dyrt. Vi rekommenderar att du kontakter din tjänsteleverantör för att ta reda på dina datakostnader innan du väljer något av nedanstående intervall.

Gör att du kan läsa och skriva e-postmeddelanden via ditt eget eller företags e-postkonto. För att kunna använda e-posttjänsten på din Doro6521 måste du ha ett befintligt e-postkonto som t.ex. Google Mail, Yahoo eller Hotmail.

Obs! Du kan lägga till upp till 10 olika e-postkonton.

- Tryck **Meny** → **Inställningar** → **Meddelanden** → **E-post**:

Första gången du konfigurerar ett konto får du frågan **Skapa konto?**. Tryck **Ja**.

Konfigurera allmänna e-postkonton

För allmänna e-postkonton som (Google Mail, Yahoo eller Hotmail).

1. Från **E-post** → **Välj**:

- **Gmail**
- **Hotmail**
- **Yahoo**

2. Ange din **E-postadress** och ditt **Lösenord**.

3. Tryck **OK** för att bekräfta.

Konfigurera andra konton

Om din tjänsteleverantör inte finns med på listan följer du stegen nedan. Kontakta din tjänsteleverantör för att få rätt inställningar.

1. Från **E-post** → **Välj**:

2. Välj **Övriga e-postkonto**.
 - Ange **E-postadress**.
 - Välj **POP3** eller **IMAP4**.
 - Ange **Inkommande server**.
 - Ange **Utgående server**.
 - Ange **Användarnamn**.
 - Ange **Lösenord**.
 - Ange **Kontonamn**.
3. Välj **Ange intervall**.
 - **Av** är förinställt.
 - **5 min.**
 - **30 min.**
 - **1 timme**
 - **2 timmar**
4. Tryck **OK** för att bekräfta.

För att ändra eller radera en befintlig post, välj den och tryck **Alt** → **Ändra/Radera**. Välj **Ställ in e-postkonto** för att konfigurera nya konton.

Vibration

SMS-vibrationssignalen består av en följd korta vibrationer.

1. Tryck **Meny** → **Inställningar** → **Meddelanden** → **Vibration**.
2. Välj **Meddelanden**:
 - **Kort** (4 sekunder)
 - **Lång** (12 sekunder)
3. Tryck **OK** för att bekräfta.

Obs! Om **Ringtyp** har ställts in som **Bara ring** kommer telefonen inte att vibrera.

Påminnelse

Påminnelsen ger ytterligare en signal om du inte har läst dina meddelanden eller lyssnat på dina röstmeddelanden 10 minuter efter att de har tagits emot. När påminnelsen kommer trycker du  för att avbryta den och därefter får du inga fler påminnelse-signaler.

1. Tryck **Meny** → **Inställningar** → **Meddelanden** → **Påminnelse**.

2. Välj **På** för att aktivera eller **Av** för att avaktivera.
3. Tryck **OK** för att bekräfta.

Leveransrapport

Du kan välja att få veta när ditt SMS har nått mottagaren.

Obs! Kontakta din operatör för att kontrollera anslutningskostnaderna innan du aktiverar anslutningen.

1. Tryck **Meny** → **Inställningar** → **Meddelanden** → **Leveransrapport**:
2. Välj **På** för att aktivera eller **Av** för att avaktivera.
3. Tryck **OK** för att bekräfta.

Kamera

Med hjälp av  Kameramenyn kan du ta bilder, spela in filmer och visa dina bilder och filmer.



Kamera

Kamera (ta bilder)

Torka av linsen med en torr trasa för att få skarpa bilder.

1. Tryck på genvägsknappen .
Du kan också välja att trycka **Meny** → **Kamera** → **Kamera**.
2. Tryck  för att ta en bild.
3. Tryck **Alt**:
 - **Sänd** → **Via MMS**, se *Skapa och skicka ett bildmeddelande (MMS)*, s.23.
 - **Sänd** → **Via Bluetooth**, se *Bluetooth®*, s.35.
 - **Sänd** → **Via e-post**, se *Skapa och skicka e-post*, s.25.
 - **Radera** för att radera. Tryck **Ja** för att bekräfta eller **Nej** för att gå tillbaka.
 - **Använd** → **Bakgrund** för att spara som displaybakgrund.
 - **Använd** → **TelefonboksBild** för att spara som kontakt i telefonboken.
4. Tryck **Bakåt** för att ta en ny bild.
Om du inte gör något val sparas bilden.

Kamerainställningar

- Använd / för att zooma in och ut.
- Använd sidoknapparna **+/-** för att justera EV/ljuskänsligheten.

Obs! Om du zoomar kan bildkvaliteten försämrans.



Mer information om kamerainställningar finns i *Kamerainställningar*, s.34.

Videokamera

Torka av linsen med en torr trasa för att få skarp filmkvalitet.

1. Tryck **Meny** → **Kamera** → **Videokamera**.
2. Tryck  för att börja spela in.
3. Tryck  för att sluta spela in. Välj **Ja** för att spara.
4. Tryck **Alt**:
 - **Spela**
 - **Sänd** → **Via MMS**, se *Skapa och skicka ett bildmeddelande (MMS)*, s.23.
 - **Sänd** → **Via e-post**, se *Skapa och skicka e-post*, s.25.
 - **Sänd** → **Via Bluetooth**, se *Bluetooth*[®], s.35.
 - **Radera** för att radera. Tryck **Ja** för att bekräfta eller **Nej** för att gå tillbaka.
5. Tryck **Bakåt** för att återgå.

Videokamerainställningar





- Använd / för att zooma in och ut.
- Använd sidoknapparna **+/-** för att justera EV/ljuskänsligheten.
- Använd **Lampa** för att sätta på eller stänga av lampan.

Obs! Om du zoomar kan filmkvaliteten försämrans.



Mer information om videokamerainställningar finns i *Kamerainställningar*, s.34.

Bildgalleri och Videogalleri

Visa sparade bilder  eller filmer .

1. Tryck **Meny** → **Kamera** → **Bildgalleri** eller **Videogalleri**.
2. Använd / eller / för att välja en bild eller film.

3. Tryck **Alt**:

- **Visa** för att visa en enda. Tryck **Bakåt** för att återgå.
Använd / för att spela upp eller stoppa filmen (endast film).
- **Sänd** → **Via MMS** för att skicka som bildmeddelande (MMS). Se *Skapa och skicka ett bildmeddelande (MMS)*, s.23.
- **Sänd** → **Via Bluetooth** för att skicka till en Bluetooth-enhet, se *Bluetooth*[®], s.35.
- **Sänd** → **Via e-post**, se *Skapa och skicka e-post*, s.25.
- **Radera** för att radera. Tryck **Ja** för att bekräfta eller **Nej** för att gå tillbaka.
- **Använd** (endast bild) → **Bakgrund** för att spara som displaybakgrund.
- **Använd** (endast bild) → **TelefonboksBild** för att spara som kontakt i telefonboken.
- **Info** för att visa detaljerad information om filen, t.ex. datum, storlek och upphovsrätt.
- **Byt namn** för att byta namn på bilden.
- **Visningsalt.** (endast bild) för att ändra visning. Välj **Stor**, **Lista** eller **Normal**.

4. Tryck **OK** för att bekräfta.

Kamerainställningar

1. Tryck **Meny** → **Inställningar** → **Kamera**:

- **EV-information**: EV/ljuskänslighet kan justeras med volymknapp upp/ned i kameraläget.
- **Visningsalt.** för att ändra visning. Välj **Stor**, **Lista** eller **Normal**.
- **Sortera** för att sortera bilder och filmer efter **Namn** eller **Tid**.
- **Lagring** för att spara bilder och filmer på **Telefon** eller **Minneskort**.

Obs! Detta alternativ är endast tillgängligt när ett kompatibelt externt minneskort sätts in i enheten.

- **Radera alla** för att radera alla sparade bilder och filmer.
- **Bildstorlek** för att ställa in på **Liten** (lägst kvalitet), **1 MP** eller **2 MP** (högst kvalitet).

- **Videokamera** → **Kvalitet** för att ställa in på **Hög** eller **Låg**.
- **Videokamera** → **Inspelningstid** för att ställa in på **Obegränsat** eller **1 min.**.
- **Slutarljud** → **Av, Låg** eller **Hög**.

2. Tryck **OK** för att bekräfta.

Obs! Ju bättre bildkvalitet, desto färre bilder eller filmer får plats i internminnet.

Om du sätter i ett kompatibelt externt minneskort (mikro-SD-kort) i din Doro 6521 kan du ändra standardlagringsplatsen. Se *Lagring*, s.28. På så vis kan du spara fler filer, som exempelvis bilder och filmklipp, på telefonen.

Anslutning

Bluetooth®

VIKTIGT!

När du inte använder Bluetooth väljer du **Funktion på/av** → **Av** eller **Synlighet** → **Av**. Anslut inte till en okänd telefon.

Aktivera Bluetooth

1. Tryck **Meny** → **Inställningar** → **Bluetooth** → **Funktion på/av**.
2. Välj **På** för att aktivera eller **Av** för att avaktivera.
3. Tryck **OK** för att bekräfta.

Inställningar för Bluetooth

Synlighet

1. Tryck **Meny** → **Inställningar** → **Bluetooth** → **Synlighet**.
2. Välj **På** för att göra din enhet synlig för andra enheter eller **Av** för att göra den osynlig.
3. Tryck **OK** för att bekräfta.

Obs! Du kan förhindra att andra telefoner upptäcker din telefon genom att välja **Av**. Även om du väljer **Av** kan fortfarande de telefoner du har anslutit till upptäcka din telefon.

Enhetsnamn

1. Tryck **Meny** → **Inställningar** → **Bluetooth** → **Enhetsnamn**.

2. Ange namnet som din Doro6521 ska visas med för andra Bluetooth-telefoner.
3. Tryck **Klar** för att bekräfta.

Sök enhet

Sök efter tillgängliga Bluetooth-ljudenheter.

1. Tryck **Meny** → **Inställningar** → **Bluetooth** → **Sök enhet**.
2. Välj en enhet i listan och tryck **Anslut** för att ansluta.
Om Bluetooth inte är aktiverat trycker du **Ja** för att aktivera.
3. Det krävs ett gemensamt lösenord för att ansluta till en annan Bluetooth-enhet. Ange lösenordet och tryck **OK**.

Mina enheter

Lägga till nya telefoner eller visa sparade.

1. Tryck **Meny** → **Inställningar** → **Bluetooth** → **Mina enheter**.
2. Välj en enhet i listan och tryck **Alt**:
 - **Anslut/Frånkoppla** för att ansluta till/koppla från den valda enheten. Detta kan kräva en enhetsprofil, vanligtvis ett headset.
 - **Byt namn** för att byta namn på telefonen.
 - **Radera** för att ta bort telefonen från listan.
 - **Radera alla** för att radera alla telefoner från listan.
 - **Säkerhet** för att välja ett alternativ.

Svarssätt

1. Tryck **Meny** → **Inställningar** → **Bluetooth** → **Svarssätt**:
 - **Telefon** för att besvara inkommande samtal med telefonen.
 - **Till Bluetooth** för att vidarebefordra inkommande samtal till Bluetooth-telefonen.
2. Tryck **OK** för att bekräfta.



Säkerhet

1. Tryck **Meny** → **Inställningar** → **Bluetooth** → **Säkerhet**:
 - **Normal** (Alla ihopparade enheter får automatiskt full åtkomst.)
 - **Hög** (Bekräftelse kan krävas för att ihopparade enheter ska få fullständig åtkomst.)
 - **Information**
2. Tryck **OK** för att bekräfta.

Internetprofil

Internetinställningarna används av tjänster som kommunicerar via Internet. Internetinställningarna är förinställda hos de flesta större tjänsteleverantörer. Annars kan du be din tjänsteleverantör att skicka inställningarna direkt till din telefon.

Följ stegen nedan om din tjänsteleverantör inte finns med i listan. Kontakta din tjänsteleverantör för att få rätt inställningar.

1. Tryck **Meny** → **Inställningar** → **Anslutningar** → **Internetprofil**.
2. Använd / för att välja en profil.
3. Tryck **Alt** → **Ändra** för att ange inställningar för din tjänsteleverantör:
 - **Kontonamn** för att ange kontonamnet.
 - **APN** för att ange APN-adressen.
 - **Användarnamn** för att ange användarnamn.
 - **Lösenord** för att ange lösenord.
 - **Hemsida** för att gå in på hemsidan.
 - **Uppkopplingstyp** välj **HTTP/WAP**.
 - **Proxy-adress** för att ange proxyadress.
 - **Proxyport** för att ange proxyport.
 - **Användarnamn** för att ange användarnamn.
 - **Lösenord** för att ange lösenord.
4. Tryck **OK** och sedan **Ja** för att spara eller **Nej** för att återgå.
5. Välj den nya profilen och tryck **Alt** → **Aktivera**.

Du kan också aktivera/ändra en profil genom att välja den och trycka **Alt** → **Aktivera/Ändra/Radera**.

Mobildata, dataräknare och dataroaming

VIKTIGT!

Att använda datatjänster kan bli dyrt. Vi rekommenderar att du kontaktar din tjänsteleverantör för att ta reda på dina datakostnader.

Funktion på eller av

Begränsar användningen av funktioner som webbläsaren, Facebook, Connect & Care, Väder, My Doro Manager®, MMS och e-post. Välj **Av** för att undvika datakostnader.

1. Tryck **Meny** → **Inställningar** → **Anslutningar** → **Mobildata** → **Funktion på/av**.
2. Välj **På** för att aktivera eller **Av** för att avaktivera.
3. Tryck **OK** för att bekräfta.

Dataräknare

Dataräknaren samlar in trafikinformation från webbläsaren, väder, My Doro Manager®, MMS och e-post.

1. Tryck **Meny** → **Inställningar** → **Anslutningar** → **Mobildata** → **Dataräknare**.
 - **Sänt.**
 - **Mottagna.**
 - **Återställ alla.**

Dataroaming

Telefonen väljer automatiskt ditt (tjänsteleverantörens) hemnät om det har täckning i området. Om det inte har täckning kan du använda ett annat nät, förutsatt att din tjänsteleverantör har ett avtal som tillåter detta. Det kallas roaming. Kontakta din operatör för mer information.

1. Tryck **Meny** → **Inställningar** → **Anslutningar** → **Mobildata** → **Dataroaming**.
2. Välj **På** för att aktivera eller **Av** för att avaktivera.
3. Tryck **OK** för att bekräfta.

VIKTIGT!

Att använda datatjänster vid roaming kan bli dyrt. Kontakta din operatör för att ta reda på kostnader för dataroaming innan du använder tjänsten.

Välj nät

1. Tryck **Meny** → **Inställningar** → **Allmänt** → **Välj nät**:

Välj nät

- **Ny sökning** för att utföra en ny sökning om anslutningen bryts.
- **Välj nät** för att visa tillgängliga nätverk, en lista över tillgängliga tjänsteleverantörer visas (efter en kort fördröjning). Välj önskad tjänsteleverantör.

- **Valläge** för att välja ett annat nätverk. Välj **Automatiskt** för att välja nätverk automatiskt eller **Manuellt** för att välja nätverk manuellt.

Välj tjänst

- **GSM**-tjänst (endast).
- **3G**-tjänst (endast).
- **Automatiskt**: växla mellan **GSM** och **3G** för bästa täckning.

VIKTIGT!

Om du anger att du vill använda endast GSM eller endast 3G kommer du inte att kunna ringa några samtal, inte ens nödsamtal, eller använda andra funktioner som kräver nätanslutning, om det valda nätet inte är tillgängligt.

Nätverksinformation

- Visa aktuella nätinställningar.

Tjänster

Den här menyn kan innehålla förprogrammerade tjänster från din tjänsteleverantör, beroende på vilken typ av nätverk och abonnemang du har.

- Tryck **Meny** → **Inställningar** → **Allmänt** → **Tjänster**.

Ansluta telefonen till en dator

Anslut telefonen till en dator för att föra över bilder, musik och andra typer av filer. Allt du behöver göra är att koppla en USB-kabel mellan telefonen och datorn. I din dators filhanterare kan du dra och släppa innehåll mellan telefonen och datorn.

Obs! Vist upphovsrättsskyddat material kanske inte går att överföra.

Dra och släpp innehåll mellan telefonen och datorn

1. Anslut din telefon till en dator med hjälp av en USB-kabel.
2. Vänta tills telefonen eller minneskortet dyker upp som en extern disk i filhanteraren.
3. Dra och släpp utvalda filer mellan telefonen och datorn.

Obs! Du kan föra över filer med hjälp av en USB-kabel på de flesta telefoner och operativsystem med stöd för USB-masslagringsgränssnitt.

Ta ut USB-kabeln på ett säkert sätt

1. Se till så att du använder säker borttagning av maskinvara.
2. Koppla från USB-kabeln.

Obs! Datoranvisningar kan variera beroende på vilket operativsystem du har. Se dokumentationen för din dators operativsystem för mer information.

Ljud och display

Obs! Tyst måste anges till **Av** för att det ska gå att komma åt Signaler, Ringstyrka, Ringtyp och Felsignaler.

Ljudinställningar



Om du använder hörapparat eller har svårt att höra samtal i bullriga miljöer kan du justera telefonens ljudinställningar.

1. Tryck **Meny** → **Inställningar** → **Ljud** → **Ljudinställningar**:
 - **Normal** för normal hörsel i vanliga miljöer.
 - **Medium** för lätt hörselnedsättning eller användning i bullriga miljöer.
 - **Hög** för måttlig hörselnedsättning eller användning i mycket bullriga miljöer.
 - **HAC-läge** för användning med hörapparat.
2. Tryck **OK** för att bekräfta.

Obs! Prova olika inställningar för att hitta den som passar din hörsel bäst.



Signaler (ringsignal)

Välj en ringsignal med den tonkurva och de frekvenser som passar bäst för dina behov.

1. Tryck **Meny** → **Inställningar** → **Ljud** → **Signaler** → **Ringmelodi** → **Ringmelodi**:
 - **System** för att välja från förinstallerade filer.
 - **Användardef.** för att välja från dina nedladdade filer.
2. Använd / för att välja mellan melodierna. De spelas upp automatiskt.
3. Tryck **OK** för att bekräfta eller **Bakåt** för att avfärda ändringarna.

Tips: Konfigurera **Alarm, Meddelandetön, Knapp ljud, E-postsignal, Stäng locket, Öppna locket, Slå på och Stäng av** på samma sätt.

Ringsignalens volym

1. Tryck **Meny** → **Inställningar** → **Ljud** → **Ringstyrka**.
2. Använd / för att ändra ringsignalens volym.
3. Tryck **OK** för att bekräfta.

Tyst

1. Tryck **Meny** → **Inställningar** → **Ljud** → **Tyst**.
2. Välj **På** för att aktivera eller **Av** för att avaktivera.
3. Tryck **OK** för att bekräfta.

Tips: I standby-läget håller du in genvägsknappen  för att aktivera eller avaktivera tyst läge.

Ringtyp

Välj att inkommande samtal ska signaleras med ringsignal och/eller vibration.

1. Tryck **Meny** → **Inställningar** → **Ljud** → **Ringtyp**:
 - **Bara ring** för endast ringsignal.
 - **Bara vib.** för endast vibration.
 - **Vib/ring** för vibration och ringsignal.
 - **Vib->ring** för att börja med vibration och lägga till ringsignal efter ett litet tag.
 - **Tyst** för varken ringsignal eller vibration. Displaybelysningen tänds.
2. Tryck **OK** för att bekräfta.

Felsignaler

Du kan välja att aktivera varnings- och felsignaler för att göra dig uppmärksam på låg batterinivå, fel på telefon eller SIM-kort o.s.v.



1. Tryck **Meny** → **Inställningar** → **Ljud**.
2. Välj **Felsignaler** → **Varning** eller **Fel**.
3. Välj **På** för att aktivera eller **Av** för att avaktivera.
4. Tryck **Klar** för att spara.

Huvudmeny

Du kan välja olika stilar på huvudmenyn.

1. Tryck **Meny** → **Inställningar** → **Display** → **Huvudmeny**:
2. Välj **Rutnät** eller **Lista**.
3. Tryck **OK** för att bekräfta.

Bakgrund

1. Tryck **Meny** → **Inställningar** → **Display** → **Bakgrund**.
2. Använd / för att se tillgängliga displaybakgrunder.
3. Tryck **OK** för att bekräfta.

Textstorlek

Teckenstorleken kan justeras både för menyn och för meddelanden.

1. Tryck **Meny** → **Inställningar** → **Display**.
2. Välj **Textstorlek** → **Normal** eller **Stor**.
3. Tryck **OK** för att bekräfta.



Viloläge

I standbyläge kan displayen visa enbart klocka, klocka och tjänsteleverantör, eller all information.

1. Tryck **Meny** → **Inställningar** → **Display**.
2. Välj **Viloläge** → **Bara klocka**, **Klocka och operatör** eller **All info**.
3. Tryck **OK** för att bekräfta.

Teman

Du kan välja mellan olika teman för att justera text och bakgrund på telefonen.

1. Tryck **Meny** → **Inställningar** → **Display** → **Teman**.
2. Använd / för att välja tema.
3. Tryck **OK** för att bekräfta.

Displayljus

Ställ in hur länge bakgrundsbelysningen ska vara tänd.

1. Tryck **Meny** → **Inställningar** → **Display**.

2. Välj **Displayljus** → **15 sek., 30 sek.** eller **1 min..**
3. Tryck **OK** för att bekräfta.

Ljusstyrka

Du kan justera displayens ljusstyrka.

1. Tryck **Meny** → **Inställningar** → **Display**.
2. Välj **Ljusstyrka** → **Nivå 1, Nivå 2** eller **Nivå 3**.
3. Tryck **OK** för att bekräfta.

Doro Connect & Care®

Skapar en trygghetscirkel runt dig.

Introduktion

Din nya Doro-telefon levereras med applikationen Doro Connect & Care®. Det är en lättanvänd tjänst som hjälper dig att njuta av livet samtidigt som den gör att du är uppkopplad och kan hålla kontakten. Den ser helt enkelt till allt är bra utan att inskränka din livsstil och skapar ett nätverk med vårdare – vänner, familj och människor du litar på. Doro Connect & Care® erbjuder en hjälpande hand när stöd behövs och ser till att dina nära och kära finns till hands.

När du behöver omedelbar hjälp

Hjälpen är aldrig långt borta vid en nödsituation. Ett enda tryck på Doros trygghetsknapp räcker för att informera alla i ditt nätverk om att du behöver snabb hjälp.

När du behöver en tjänst

Handla hem mer mjölk, hämta kläder på kemptvätten, ta ut soporna ... lite extrahjälp finns alltid nära till hands. Vem som helst i ditt nätverk kan skapa en gemensam att göra-lista, något som är en trygghet för dig när du behöver lite extrahjälp. Doro Connect & Care® är förinstallerad på din nya Doro-telefon, så det är bara att börja använda den. Den är enkel att använda för dina anhöriga också – allt de behöver göra är att ladda ned appen Doro Connect & Care® på sina telefoner. Sedan kan ni tillsammans välja ut personer till och skapa din trygghetscirkel. Mer information om hur detta går till finns på www.doro.com. Tjänsten Doro Connect & Care® är helt kostnadsfri under det första året. Därefter införs en månatlig avgift.

Använda tjänsten Connect & Care® på din Doro-telefon

Aktivera Doro Connect & Care® för första gången

1. När den som ansvarar för din vård har ställt in tjänsten Doro Connect & Care® får du ett meddelande på din Doro-telefon med frågan **Would you like to join the Doro Connect & Care?** ("Vill du gå med i Doro Connect & Care?")
2. Tryck **Ja**
3. Efter en kort stund får du ett till meddelande på din Doro-telefon med frågan om du vill ingå i kontaktlistan.
4. Tryck **Ja**
5. Tjänsten Doro Connect & Care® är nu aktiverad på din Doro-telefon. Du kan bekräfta att Doro Connect & Care® är aktiverad genom att trycka **Meny** →. Då ser du det nya alternativet **Hjälpförfrågan**.

Be om hjälp

När tjänsten Doro Connect & Care® väl är aktiverad och du vill ha hjälp eller assistans:

1. Tryck **Meny** → **Hjälpförfrågan** → **OK** → t.ex. **Inköp**.
2. Välj vilken typ av hjälp du vill ha; **Inköp**, **Transport**, **Praktiska sysslor**. **Något personligt**, eller ingen om ingen av de förinställda typerna av hjälpförfrågan motsvarar den hjälp du söker. I det fallet väljer du **Ange valfri text** för att skriva in egen text för att beskriva vad du behöver hjälp med.
3. Välj **OK** för att skicka din hjälpförfrågan till dina vårdare.

Kontrollera vem som administrerar din Connect & Care®-tjänst

1. Tryck **Meny** → **Hjälpförfrågan** → **Detaljer C & C**.
2. Du ser nu vem som har aktiverat och administrerar din Connect & Care®-tjänst och även vilket datum aktiveringen skedde.
3. Tryck **Bakåt** för att bekräfta och återgå till föregående meny.

Anslut trygghetsknappen till Connect & Care®

Din Doro-telefon är försedd med en trygghetsknapp på lurens baksida. Trygghetsknappen kan konfigureras så att den automatiskt utlöser ett trygghetssamtal då dina förinställda hjälpnummer kontaktas. Mer information om hur detta ställs in finns i *Trygghetsknapp* ♥, s.20.

Om du har aktiverat tjänsten Connect & Care® kan trygghetsknappen på din Doro-telefon anslutas till Connect & Care® i stället för att utlösa ett trygghetssamtal till dina förinställda hjälpnummer.

Det innebär att när du håller trygghetsknappen intryckt, skickas ett automatiskt larm till dina vårdare genom tjänsten Doro Connect & Care® i stället för att ett trygghetssamtal rings. På så sätt visas ett larm automatiskt i dina vårdares telefoner tillsammans med ett meddelande om att du har tryckt på trygghetsknappen på din Doro-telefon.

Ansluta trygghetsknappen till Connect & Care®

1. Tryck **Meny** → **Inställningar** → **Trygghetslarm** → **Läge** → **Connect & Care**.
2. Tryck **OK** för att bekräfta.



Filhanteraren

Hantera innehållet i och egenskaper för filer. Du kan öppna, ta bort, flytta, kopiera och byta namn på filer.

Bildformat som stöds: BMP/GIF/JPG/PNG. Foton som tas med den inbyggda kameran sparas i JPG-format.

Ljudformat som stöds: WAV/AMR/MIDI/MP3/AAC/AAC+. Inspelningar som görs med den inbyggda inspelaren sparas i AMR-format.

Videoformat som stöds: AVI/MP4/3GPP. Endast uppspelning stöds.

1. Tryck **Meny** → **Inställningar** → **Filhanteraren**.
2. Välj **Telefon/Minneskort** → **Öppna**.
3. Välj en mapp, t.ex. **Foton**, och tryck **Öppna**.
4. Välj en fil och tryck **Alt**:
 - **Spela** (ljud/video/musik), tryck  för **Spela** eller  för **Stoppa**.
 - **Visa** (foton/bilder) för att visa ett/en enda.
 - **Sänd** → **Via MMS** för att skicka som bildmeddelande (*Skapa och skicka ett bildmeddelande (MMS), s.23*)/**Via Bluetooth** för att skicka till en Bluetooth-enhet (*Bluetooth®*, s.35)/**Via e-post** (*Skapa och skicka e-post, s.25*).

- **Info** för att visa detaljerad information om filen, t.ex. datum, storlek eller upphovsrättsskydd.
- **Använd** → **Bakgrund** för att spara som displaybakgrund/**TelefonboksBild** skicka till en kontakt i telefonboken.
- **Byt namn** för att byta namn på filen.
- **Radera** för att radera filen.
- **Radera alla** för att radera alla filer i den valda mappen.
- **Sortera** → **Namn/Tid**.
- **Kopiera/Flytta** → **Telefon/Minneskort** → **Alt** → **Öppna**. Välj en mapp, t.ex. **Foton**, och tryck **Alt** → **Klistra in**.

5. Tryck **OK** för att bekräfta.

Format som stöds:

- Bildformat: BMP/GIF/JPG/PNG. Foton som tas med den inbyggda kameran sparas i JPG-format.
- Ljudformat: WAV/AMR/MIDI/MP3/AAC/AAC+. Inspelningar som görs med den inbyggda inspelaren sparas i AMR-format.
- Videoformat: AVI/MP4/3GPP.

Internet

VIKTIGT!

Du måste ha Internetåtkomst för att använda den här tjänsten. Att använda datatjänster kan bli dyrt. Vi rekommenderar att du kontaktar din tjänsteleverantör för att ta reda på dina datakostnader.

Använda webbläsaren

1. Tryck **Meny** → **Webbläsare**.
2. Tryck **Godk.** för att godkänna slutanvändarlicensen för mobilwebbläsaren Opera™. Om du inte vill godkänna trycker du **Sluta**.

Navigera i webbläsaren

- Använd navigeringsknapparna för att navigera i webbläsaren. Den blå ramen visar vilket område som är markerat. Välj genom att trycka på .

Ange webbadress (URL)

- Välj **www.** och tryck för att välja **Ändra**. Ange en webbadress (URL) och tryck **Kör**.

Sök

- Tryck för att välja **g** till höger på skärmen för att söka på nätet. Ange det ord eller den fras du vill söka på och tryck **Sök**.

Menyn Alternativ

- Tryck **Meny** för att komma till:

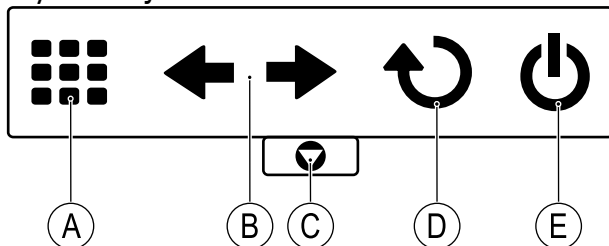

- **A** för att stänga aktuell flik om flera flikar är öppna.
- **B** för att gå till föregående eller nästa webbplats.
- **C** för att gå till **Favoriter, Historik, Sparade sidor, Hämtningar, Inställningar, Sök på sida, Hemsida** och **Spelhjälp**.
- **D** för att ladda om den aktuella webbplatsen.
- **E** för att avsluta webbläsaren. Tryck **Ja** för att bekräfta.
- + högst upp till höger för att öppna en ny flik. Använd navigeringssknapparna för att växla mellan flikar.

Lägg till snabbval för webbläsare

1. Använd navigeringsknapparna för att välja + och tryck **Lägg till**.
2. Tryck **Ändra** för att ange en webbadress eller använd navigeringsknapparna för att bläddra i listan över besökta sidor och välj **Klar**.

Tips: Välj snabbval för webbläsaren och tryck **Öppna** för att visa.

Använda Facebook-appen

1. Tryck **Meny** → **Internet**.
2. Tryck **Facebook**. Tryck **OK** för att godkänna datakostnaderna eller tryck **Avbryt**.

Logga in

För att använda den här appen måste du ha ett Facebook-konto. Du kan skapa ett via länken **Create New Account** (Skapa nytt konto) på inloggningsskärmen.

Obs! Fälten är skiftlägeskänsliga.

1. När du väl har ett konto väljer du att ange **Email** (E-post) eller **Mobile Number** (Mobilnummer) och trycker .
2. Välj **Password** (Lösenord) och tryck för att skriva in ditt lösenord.
3. Välj **Log in** (Logga in) och tryck .

Logga ut

1. Tryck **Menu** (Meny) och välj **Settings** (Inställningar).
2. Bläddra till **Log out** (Logga ut) och tryck . Bekräfta med **Yes** (Ja).

Language

- Använd  för att rulla ned och byta språk för Facebook-appen. Välj genom att trycka på .

Mer



 Övrigt-menyn innehåller:

	FM-radio		Spel
	Miniräknare		Status

FM-radio



 **FM-radion** har ett frekvensomfång från 87,5 till 108,0 MHz. Om du vill lyssna på radio måste du ansluta ett kompatibelt headset som fungerar som antenn.

Slå på radion

1. Anslut ett headset till headset-uttaget .
2. Tryck **Meny** → **FM-radio**. Nu är radion igång. Det aktuella frekvensbandet visas på skärmen.
3. Välj radiokanal med  eller .

Tips: Tryck på  för att återgå till standby-läge. Radion fortsätter att spela.

Volym

1. Tryck **Meny** → **FM-radio** → **Alt** → **Volym**.
2. Använd  eller  för att justera volymen.
3. Tryck **OK** för att bekräfta.

Spara frekvens



1. Tryck **Meny** → **FM-radio** → **Alt** → **Spara frekvens**.
2. Ge den nya kanalen ett namn (se *Skriva in text* , s.5).
3. När du är klar trycker du **OK**.

Stäng av

- Tryck **Meny** → **FM-radio** → **Alt** → **Stäng av**.

Tips: Att kopplar ur headsetet stänger även av radion.





Högtalare

1. Tryck **Meny** → **FM-radio** → **Alt** → **Högtalare** → **På**.
2. Välj **På**.
3. Använd / för att justera ljudvolymen.
4. Stäng av genom att välja **Av**.

Kanallista (redigera kanallistan)

1. Tryck **Meny FM-radio** → **Alt** → **Kanallista**.
2. Välj den kanal du vill redigera och tryck **Alt**:
 - **Spela** för att lyssna på den valda kanalen.
 - **Radera** för att radera kanalen. Tryck **Ja** för att bekräfta eller **Nej** för att gå tillbaka till kanallistan.
 - **Ändra** för att ändra namnet på kanalen, tryck  för att ändra frekvensen och använd **#** för att ange decimalkommat. När du är klar trycker du **Spara**.
3. Tryck **Ja** för att bekräfta.

Manuell inmatning (ändra sökläge)

1. Tryck **Meny** → **FM-radio** → **Alt** → **Manuell inmatning**:
 - **Finjustera** för att finjustera manuellt med  eller .
 - **Autosök** för att använda automatisk stationsökning med  eller .

2. Tryck **OK** för att bekräfta.

Obs! Det här kommandot skriver över alla tidigare sparade kanaler.

Autosökning

1. Tryck **Meny** → **FM-radio** → **Alt**.
2. Välj **Autosökning** för att automatiskt installera tillgängliga radiostationer på kanalerna **1** - **9**.
3. Tryck **OK** för att bekräfta.

Obs! Det här kommandot skriver över alla tidigare sparade kanaler.



Miniräknare

 **Miniräknaren** kan utföra grundläggande matematiska operationer.

1. Tryck **Meny** → **Miniräknare**.
2. Ange det första talet. Använd **#** för att ange decimalkomma.
3. Använd pilknapparna för att välja ett räknesätt (+, -, x, ÷) och tryck **OK**.
4. Ange nästa tal och tryck **OK**.
5. Upprepa steg 2–4 om det behövs.
Välj = och tryck sedan **OK** för att beräkna resultatet.

Spel



I menyn  **Spel** finns två spel.

1. Tryck **Meny** → **Mer** → **Spel** → **Tetris** eller **Boxman**:
 - **Fortsätt** för att fortsätta spela.
 - **Starta om nivå** för att starta om spelet och fortsätta på samma nivå som förut.
 - **Starta spel** för att starta ett nytt spel.
 - **Spelnivå** för att välja svårighetsnivå.
 - **Bästa resultat** för att visa dina bästa resultat. Tryck **Bakåt** för att återgå eller **Återst.** för att återställa resultaten.
 - **Spelhjälp** för att visa instruktioner för spelet. Tryck **Bakåt** för att återgå.
 - **Inställningar** → **Ljudeffekt** för att aktivera eller avaktivera genom att använda / för att välja **På/Av**.
 - **Inställningar** → **Volym** för att justera ljudvolymen med hjälp av sidoknapparna **+/-**.

2. Tryck **OK** för att bekräfta.





Status

Bläddra i listan  **Status** för att få mer information om de ikoner som visas högst upp på displayen. Ikonerna som visas på displayen varierar beroende på telefonens status.

1. Tryck **Meny** → **Mer** → **Status**.
2. Använd  eller  för att bläddra i listan.
3. Tryck **Bakåt** för att återgå till standby-läge.

Hjälpredor

 Planeringsmenyn innehåller:

 Alarm	 Daglig påminnelse
 Kalender	 Anteckningar

Alarm

1. Tryck **Meny** → **Hjälpredor** → **Alarm** → **På**.
2. Ange alarmtiden med knappsatsen.
 - För ett enskilt tillfälle väljer du **En gång**.
 - För att repetera ett alarm, välj **Veckovis**. Bläddra igenom listan med veckodagar och tryck **På** för att aktivera eller **Av** för att avaktivera alarmet för varje veckodag.
3. Tryck **Spara** för att bekräfta.

Snooza eller stäng av



- När alarmet aktiveras ljuder en signal. Tryck **Stoppa** för att stänga av alarmet, eller tryck **Snooze** för att repetera alarmet nio minuter senare.

Obs! Alarmet fungerar även när telefonen är avstängd. Tryck inte på **Ja**, så att telefonen sätts på, där användning av trådlösa telefoner är förbjuden eller där de kan störa elektronisk utrustning och framkalla fara.

Tips: Tryck **Ändra** för att ändra ett alarm eller **Av** för att stoppa ett alarm.

Kalender

Tillför ärende

1. Tryck **Meny** → **Hjälpredor** → **Kalender** → **Alt** → **Tillför ärende**.
2. Ange datum och tryck sedan .
3. Ange tid och tryck sedan .
4. Ange ämne, se *Skriva in text* , s.5.
5. När du är klar trycker du **OK**.

Alternativ



1. Tryck **Meny** → **Hjälpredor** → **Kalender** → **Alt**:
 - Tryck **Visa** för att visa ärenden för valt datum.
 - Välj **Gå till datum** och ange datum.
2. Tryck **OK** för att bekräfta.

Visa alla

1. Tryck **Meny** → **Hjälpredor** → **Kalender**.
2. Välj ett ärende och tryck **Alt** → **Visa alla**.
3. Tryck **Alt** → **Ändra, Radera** eller **Radera alla**.
4. Tryck **OK** för att bekräfta.

Obs! Kalenderpåminnelserna fungerar även när telefonen är avstängd. Sätt inte på telefonen där användning av trådlösa telefoner inte är tillåtet eller där den kan störa elektronisk utrustning och framkalla fara.

Daglig påminnelse

1. Tryck **Meny** → **Hjälpredor** → **Daglig påminnelse** → **Tillför**.
2. Ange tid och tryck sedan .
3. Ange ämne, se *Skriva in text* , s.5
4. Tryck **OK** för att bekräfta.

Snooza eller stoppa

När alarmet hörs:

- Välj **Stoppa** för att stoppa.
- Välj **Snooze** för att upprepa efter 9 minuter.

Obs! Påminnefunktionen fungerar även när telefonen är avstängd. Sätt inte på telefonen där användning av trådlösa telefoner inte är tillåtet eller där den kan störa elektronisk utrustning och framkalla fara.

Tips: För att se fler alternativ väljer du en befintlig post och trycker **Alt** → **Hoppa över påminnelse, Tillför, Ändra, Radera** eller **Radera alla**.

Anteckningar

1. Tryck **Meny** → **Hjälpredor** → **Anteckningar** → **Tillför**.
2. Skriv din anteckning med hjälp av knappsatsen. Se *Skriva in text* , s.5.
3. Tryck **OK** för att bekräfta.

Tips: För att se fler alternativ väljer du en befintlig post och trycker **Alt** → **Visa, Ändra, Radera** eller **Radera alla**.

Väder

VIKTIGT!



Att använda datatjänster kan bli dyrt. Vi rekommenderar att du kontaktar din tjänsteleverantör för att ta reda på dina datakostnader.

Visa  vädret på din valda ort.

1. Tryck **Meny** → **Väder**.
2. Tryck **Bakåt** för att återgå till standby-läge.

Obs! För att kunna visa vädret måste du först ha valt ort.





















Väderinställningar

1. Tryck **Meny** → **Inställningar** → **Väder**.
2. Välj **Stad** och ange ortnamnet.
3. Använd  eller  för att välja din ort ur listan.
4. Välj **Bakgrund** och sedan **På** (för att visa väder när telefonen är i standby-läge).
5. Tryck **OK** för att bekräfta.

För att se fler alternativ väljer du en befintlig post och trycker **Alt** → **Ändra** eller **Radera**.











Övriga funktioner

Informationssymboler på displayen

 Signalstyrka	 Täckning saknas
 Endast ringsignal	 Dataöverföring
 Ringsignal + vibration	 Larm aktivt
 Endast vibration	 Batterinivå
 Tyst	 Vidarekoppling aktiverat
 Roaming (ansluten till annat nätverk)	 Bluetooth på, telefonen kan ses av andra
 Missat samtal	 Bluetooth på, telefonen kan inte ses av andra
 Headset anslutet	 Bluetooth anslutet
 Meddelande mottaget i röstbrevlåda	 Oläst textmeddelande/SMS
 Oläst e-postmeddelande	 Oläst bildmeddelande/MMS

Displaysymboler

 Ljud av	 Batteriladdare är ansluten
 Meddelandet har skickats	 Laddare borttagen
 Meddelandet skickades inte	 Hörlur ink.
 Fel	 Hörlur frånk.
 Varning	 Högtalare på
 Fråga	 Högtalare av
 Klar (bekräftat)	 Inkommande samtal
 Nytt meddelande	 Utgående samtal
 Batterinivå låg	 Samtal avslutat
 Söker	 Missat samtal Tryck Läs för att visa missade samtal.
 vCard-meddelande	 Samtalet har parkerats

 Volymkontroll	 Endast nödsamtal
 Bearbetar, vänta	 Samtal med trygghetsknapp
 Olästa SMS/MMS	 Lästa SMS/MMS
 Ej skickade SMS/MMS	 Skickade SMS/MMS
 Oläst e-postmeddelande med eller utan bifogad fil	 Läst e-postmeddelande med eller utan bifogad fil

Återställ inställningar

1. Tryck **Meny** → **Inställningar** → **Säkerhet**.
2. Välj **Återställ inställningar** för att återställa telefonens inställningar. Alla telefoninställningar återgår till standardinställningarna och alla specialinställningar försvinner.
3. Ange telefonlösenordet och tryck **OK** för att återställa.

Tips: Den förinställda telefonkoden är **1234**.

Återställ allt

1. Tryck **Meny** → **Inställningar** → **Säkerhet**.
2. Om du väljer **Återställ allt** raderas alla inställningar och allt innehåll i telefonen som kontakter, samtalslistor och meddelanden. Information som har sparats på SIM-kortet försvinner däremot inte.
3. Ange telefonlösenordet och tryck **OK** för att återställa.

Tips: Den förinställda telefonkoden är **1234**.

Säkerhetsinstruktioner



OBSERVERA

Telefonen och tillbehören kan innehålla små delar. Se till att hålla all utrustning utom räckhåll för små barn.

Strömadaptern är anslutningsanordningen som kopplas mellan telefonen och strömuttaget. Uttaget för strömadaptern bör sitta nära utrustningen och vara lättillgänglig.

Nätverkstjänster och kostnader

Denna utrustning är godkänd för användning i följande nätverk: WCDMA 900/2100 MHz, GSM 900/1800/1900 MHz. För att använda den krävs ett abonnemang hos en nätoperatör.

Att använda olika tjänster kan resultera i kostnader. Vissa av telefonens funktioner måste både stödjas av operatören och ingå i abonnemanget.

Användningsområde

Följ de regler och lagar som gäller där du befinner dig och stäng alltid av telefonen på platser där den inte får användas eller kan orsaka störningar eller utgöra en risk. Använd endast telefonen i normal användningsposition.

Telefonen innehåller magnetiska delar. Telefonen kan attrahera metallföremål. Förvara inte kreditkort eller andra magnetiska föremål nära telefonen. Det finns risk för att den information som finns sparad på dem raderas.

Medicinsk utrustning

Användning av utrustning som sänder radiosignaler t.ex. mobiltelefoner, kan störa otillräckligt skyddad medicinsk utrustning. Kontakta en läkare eller tillverkaren av utrustningen för att avgöra om den har tillräckligt skydd mot externa radiosignaler eller om du har några frågor. Stäng alltid av telefonen om det finns information om detta på vårdinrättningar av olika slag. Sjukhus och andra vårdinrättningar använder ibland utrustning som kan vara känslig för externa radiosignaler.

Medicinska implantat

För att förhindra potentiella störningar rekommenderar tillverkare av medicinska implantat ett minimiavstånd på 15 cm mellan trådlösa telefoner och implantat. Personer som har ett medicinskt implantat ska:

- alltid hålla den trådlösa telefonen på ett avstånd om minst 15 cm från implantatet.
- inte förvara telefonen i bröstfickan
- hålla den trådlösa telefonen mot det öra som sitter på motsatt sida från implantatet.

Om du misstänker att störningar förekommer ska du genast stänga av telefonen. Om du har några frågor om användningen av din trådlösa telefon i kombination med ett medicinskt implantat ska du vända dig till din vårdgivare.

Områden med explosionsrisk

Stäng alltid av telefonen när du befinner dig i ett område med explosionsrisk. Följ alla skyltar och instruktioner. Explosionsrisk finns bl.a. på platser där du normalt ombeds att stänga av bilmotorn. Inom ett sådant område kan en gnista orsaka en explosion eller brand som i sin tur kan leda till personskador eller till och med dödsfall.

Stäng av telefonen på bensinstationer och alla andra platser med bränslepumpar och bilverkstäder.

Följ förordningar gällande användning av radioutrustning vid platser där bränsle förvaras och säljs, kemiska fabriker och platser där sprängning pågår.

Områden med explosionsrisk är ofta – men inte alltid – tydligt markerade. Detta gäller också under däck på fartyg, vid transport och lagring av kemikalier, för fordon som använder tryckkondenserade bränslen (motorgas/gasol), och i områden där luften innehåller kemikalier eller fina partiklar som mjöl, damm eller metallpulver.

Li-jonbatteri

Denna produkt innehåller ett Li-jonbatteri. Det finns risk för brand och brännskador om batteriet hanteras felaktigt.

VARNING

Vid felaktigt batteribyte föreligger explosionsrisk. För att minska risken för eldsvåda eller brännskador ska du inte ta isär, krossa, punktera, kortsluta externa kontakter, utsätta för temperatur över 60° C (140° F) och släng inte in det i eld eller vatten. Återvinn eller kassera använda batterier enligt lokala föreskrifter eller referensguiden som medföljde produkten.

Skydda hörseln

Denna telefon har testats för uppfyllelse av de krav gällande ljudtrycksnivå som framgår av de tillämpliga standarderna SS-EN 50332-1 och/eller SS-EN 50332-2.



VARNING

Överdriven exponering för höga ljud kan leda till hörselskador. Exponering för höga ljud under bilkörning kan distrahera dig och leda till olyckor. Lyssna på måttlig ljudnivå när du använder headset och håll inte telefonen nära örat när högtalarläget är på.

Nödsamtal

VIKTIGT!

Mobiltelefoner använder både radiosignaler, mobiltelefonnätet, det markbundna nätet och användarprogrammerade funktioner. Det betyder att kontakt med nätet inte alltid kan garanteras. Se därför till att inte vara helt beroende av en mobiltelefon för mycket viktiga samtal som t.ex. medicinska nödsituationer.

GPS/platsbaserade funktioner

Vissa produkter har GPS/platsbaserade funktioner. Funktioner som bestämmer geografisk position tillhandahålls ”i befintligt skick”. Inga garantier ges för att sådan information är korrekt. Det går inte att garantera att platsbaserad information som används av telefonen kan levereras utan avbrott eller fel, och kan därutöver vara beroende av nätverkstillgängligheten. Observera att funktionen kan begränsas eller helt upphöra att fungera i vissa miljöer, till exempel i vissa byggnader eller i närheten av byggnader.

OBSERVERA

Använd inte GPS-funktionen medan du kör.

Fordon

Radiosignaler kan påverka elektroniska system i motorfordon (t.ex. elektronisk bränsleinsprutning, ABS-bromsar, farthållare, krockkuddar) som är felaktigt monterade eller saknar skydd. Kontakta tillverkaren eller dennes representant för mer information om ditt fordon eller annan utrustning.

Förvara eller transportera inte brännbara vätskor, gaser eller explosiva varor tillsammans med telefonen eller dess tillbehör. För bilar med krockkuddar: glöm inte att krockkuddar fylls med luft med stor kraft.

Placera inte föremål, inklusive fast eller portabel radioutrustning i området vid krockkudden eller i området där den kan expandera. Om mobiltelefonutrustningen är felaktigt monterad och krockkudden fylls med luft kan skadorna bli allvarliga.

Det är förbjudet att använda telefonen när man flyger. Stäng av telefonen innan du går ombord på planet. Att använda apparater för trådlös kommunikation i ett flygplan kan medföra risker för luftsäkerheten och störa telekommunikationen. Det kan även vara olagligt.

Skydda dina personliga uppgifter

Skydda dina personliga uppgifter och förhindra att känslig information läcker ut eller missbrukas.

- Kom ihåg att säkerhetskopiera viktig information på din telefon.
- När det är dags att kassera telefonen, säkerhetskopiera all information och återställ därefter telefonen för att förhindra att din personliga information missbrukas.
- Läs all information noga när du laddar ned appar. Var särskilt försiktig med appar som har tillgång till många funktioner och/eller till många av dina personliga uppgifter.
- Kontrollera dina konton regelbundet avseende ej godkänd eller misstänkt användning. Om du misstänker att din personliga information har missbrukats, kontakta din tjänsteleverantör för att ta bort eller ändra kontoinformationen.
- Om du tappar din telefon eller om den blir stulen, ändra omgående lösenorden till dina konton för att skydda din personliga information.
- Undvik att använda appar från okända källor, och lås din telefon med ett mönster, lösenord eller en PIN-kod.

Skadlig programvara och virus

Skydda din telefon från skadlig programvara och virus genom att följa dess tips för användning. Om du inte gör detta kan det innebära att du förlorar information, vilket inte täcks av garantin.

- Ladda inte ned okända appar.
- Besök inte otillförlitliga webbplatser.
- Ta bort misstänkta SMS och meddelanden från okända avsändare.
- Ställ in ett lösenord och byt ut det regelbundet.

- Stäng av funktionerna för trådlös anslutning, till exempel Bluetooth, när de inte används.
- Om telefonen fungerar onormalt, kör ett antivirusprogram för att kontrollera om den har fått virus.
- Kör ett antivirusprogram på telefonen innan du använder några appar och filer som du nyligen har laddat ned.
- Redigera aldrig registerinställningar och gör inga förändringar av enhetens operativsystem.

Skötsel och underhåll

Telefonen är en tekniskt avancerad produkt och måste hanteras försiktigt. Oförsiktig hantering kan leda till att garantin blir ogiltig.

- Utsätt inte telefonen för fukt. Regn, snö, fukt och alla typer av vätskor innehåller ämnen som korroderar elektroniska kretsar. Om telefonen blir blöt ska du omedelbart stänga av den, avlägsna batteriet och låta telefonen torka helt innan du sätter i batteriet på nytt.
- Använd eller förvara inte telefonen i dammiga och smutsiga miljöer. Telefonens rörliga delar och elektroniska komponenter kan skadas.
- Förvara inte telefonen på varma platser. Höga temperaturer kan reducera livslängden på elektronisk utrustning, skada batterier, samt deformera eller smälta vissa plaster.
- Förvara inte telefonen på kalla platser. När telefonen värms upp till normal temperatur kan kondens bildas på insidan och skada de elektroniska kretsarna.
- Försök aldrig att öppna telefonen på något annat sätt än de som anges här.
- Undvik att tappa eller skaka telefonen. Om den hanteras ovarsamt kan kretsarna och precisionsmekaniken skadas.
- Använd inte starka kemikalier för att rengöra telefonen.
- Ta inte isär batteriet genom att på något sätt försöka öppna, krossa, böja, deformera, punktera eller klippa sönder det.
- Ändra inte och gör inte om batteriet, försök inte föra in främmande objekt i det eller sänka ned det eller exponera det för vatten eller andra vätskor eller exponera det för eld, explosion eller annan risk.
- Använd batteriet endast för det system som det är specificerat för.
- Använd endast batteriet med ett laddsystem som är godkänt för systemet enligt IEEE-Std-1725. Användning av ett olämpligt batteri eller en olämplig laddare kan innebära brand-, explosions- eller läckagerisk eller annan risk.
- Kortslut inte ett batteri och låt inte ledande metallobjekt komma i kontakt med batteripolerna.
- Ersätt batteriet endast med ett annat batteri som har godkänts för systemet enligt denna standard, IEEE-Std-1725. Användning av ett olämpligt batteri kan innebära brand-, explosions- eller läckagerisk eller annan risk.
- Kassera använda batterier snarast och i enlighet med lokala förordningar.
- Barn som använder batterier bör övervakas.
- Felaktig batterianvändning kan leda till brand, explosion eller annan fara.

För de telefoner som använder en USB-port som en laddningskälla, ska telefonens bruksanvisning innehålla en uppgift om att produkten endast ska anslutas till CTIA-certifierade adaptrar, produkter som har USB-IF-logotypen eller produkter som har fullgjort USB-IF-efterlevnadsprogrammet.

Råden ovan gäller för telefonen, batteriet, nätadaptorn och andra tillbehör. Kontakta inköpsstället om telefonen inte fungerar som den ska. Glöm inte inköpskvittot eller en kopia av fakturan.

Garanti

Den här produkten är garanterad mot funktionsfel inom 24 månader från inköpsdatum. Kontakta inköpsstället om ett fel inträffar under denna period. Kvitto eller liknande krävs för service- och underhållsarbeten under garantiperioden.

Garantin omfattar inte fel som orsakats av olyckor och liknande incidenter eller skador, fuktskador, misskötsel, onormal användning, felaktig service eller andra omständigheter som användaren ansvarar för. Garantin omfattar heller inte skador som orsakats av blixtnedslag eller andra spänningsvariationer. För säkerhets skull rekommenderar vi att du alltid kopplar ur laddaren under åskväder.

Notera att denna garanti är en frivillig producentgaranti som ger rättigheter i tillägg till, och som inte påverkar, dennes rättigheter under tillämplig nationell konsumentköprättslig lagstiftning.

Batterierna är förbrukningsvaror och omfattas inte av garantin.

Garantin gäller inte om andra batterier än originalbatterier från Doro har använts.

Specifikationer

Nätverk:	WCDMA 900/2100 MHz, GSM 900/1800/1900 MHz
Mått	104 mm x 55 mm x 19 mm
Vikt	105 g (med batteri)
Batteri	3.7 V / 800 mAh Litium-jon batteri
Omgivande temperatur vid drift	Min: 0° C (32° F) Max: 40° C (104° F)
Omgivande temperatur vid laddning	Min: 0° C (32° F) Max: 40° C (104° F)
Förvaringstemperatur	Min: -20° C (-4° F) Max: 60° C (140° F)

Copyright och andra meddelanden

Bluetooth® är ett registrerat varumärke som tillhör Bluetooth SIG, inc.

vCard är ett varumärke som tillhör Internet Mail Consortium.

Wi-Fi är ett varumärke eller registrerat varumärke som tillhör Wi-Fi Alliance.

microSD är ett varumärke som tillhör SD Card Association.

Java, J2ME och alla övriga Java-baserade märken är varumärken eller registrerade varumärken som tillhör Sun Microsystems, Inc. i USA och i andra länder.

Innehållet i detta dokument tillhandahålls i befintligt skick. Med undantag för vad som föreskrivs i gällande lagstiftning erbjuds varken uttryckliga eller underförstådda garantier avseende bland annat säljbarhet och lämplighet för ett visst syfte vad gäller det aktuella dokumentets korrekthet, tillförlitlighet och innehåll. Doro förbehåller sig rätten att när som helst förändra eller återkalla detta dokument utan föregående meddelande.

Google, Google Maps™, Gmail, Google Calendar, Google Checkout, Google Talk, YouTube, YouTube-logotypen, Picasa och Android är varumärken eller registrerade varumärken som tillhör Google LLC.

Den här produkten är licensierad under MPEG-4 visual och AVC patent portfolio-licenser för privat och icke-kommersiellt bruk av en konsument för (i) kodning av video i enlighet med MPEG-4 visual standard ("MPEG-4-video") eller AVC-standard ("AVC-video") och/eller (ii) avkodning av MPEG-4-video eller AVC-video som har kodats av en konsument i samband med privat och icke-kommersiell aktivitet och/eller erhållits från en videoleverantör som har licensierats av MPEG LA för att tillhandahålla MPEG-4- och/eller AVC-video. Ingen licens beviljas eller lämnas underförstått för något annat syfte. Ytterligare information, inklusive sådan som rör marknadsföring, internt och kommersiellt bruk samt licensiering kan erhållas från MPEG LA, L.L.C. Se <http://www.mpegla.com>. MPEG Layer-3-ljudavkodningsteknik med licens från Fraunhofer IIS och Thomson.

Övriga produkt- och företagsnamn som nämns häri kan vara varumärken som tillhör respektive ägare.

Alla rättigheter förbehålls som inte uttryckligen medges häri. Alla övriga varumärken tillhör respektive ägare.

I den mån gällande lagstiftning så medger ska Doro eller dess licensgivare under inga förhållanden hållas ansvariga för eventuell förlust av data eller intäkter eller skador av vilken typ det än vara må, och hur dessa än har uppstått.

Doro erbjuder inga garantier för, och har heller inget ansvar för funktionen hos, innehållet i eller slutanvändarsupporten för de tredjepartsappar som levereras med din enhet. Genom att använda en app accepterar du att appen tillhandahålls i befintligt skick. Doro gör inga utfästelser, erbjuder inga garantier och har inget ansvar för funktionen hos, innehållet i eller slutanvändarsupporten för de tredjepartsappar som levereras med din enhet.

Upphovsrätt för innehåll

Olovlig kopiering av upphovsrättsskyddat material strider mot bestämmelserna i upphovsrätten i USA och i andra länder. Den här enheten är uteslutande avsedd för kopiering av icke-upphovsrättsskyddat material, material som du har upphovsrätten till eller material som du har behörighet eller laglig rätt att kopiera. Om du är osäker på din rättighet att kopiera något material bör du kontakta juridisk rådgivning.

Kompatibilitet med hörapparater

Obs! Vid användning med hörapparater, stäng av Bluetooth.

Denna telefon är kompatibel med hörapparater. Kompatibilitet med hörapparater är ingen garanti för att en specifik hörapparat fungerar tillsammans med en specifik telefon. Mobiltelefoner innehåller radiosändare som kan störa en hörapparats funktion. Denna telefon har testats för användning med hörapparater i samband med vissa av de trådlösa tekniker som används av telefonen, men det kan finnas vissa nyare trådlösa tekniker som ännu inte har testats för användning med hörapparater. För att säkerställa att en viss hörapparat fungerar bra tillsammans med denna telefon ska du testa att använda dem tillsammans innan du genomför ett köp.

Standarden för hörapparatskompatibilitet innehåller två typer av klassificeringar:

- **M:** om du vill använda din hörapparat i detta läge ska du se till så att din hörapparat är inställd på "M-läge" eller akustiskt kopplingsläge och hålla telefonluren nära hörapparatsens inbyggda mikrofon. För att uppnå bästa möjliga resultat ska du prova att använda telefonen i olika lägen i förhållande till din hörapparat – håll exempelvis luren strax ovanför örat. Det kan ge bättre resultat om du har en hörapparat vars mikrofon sitter bakom örat.
- **T:** om du vill använda din hörapparat i detta läge ska du se till så att din hörapparat är inställd på "T-läge" eller teleslingkopplingsläge (alla hörapparater har inte detta läge). För att uppnå bästa möjliga resultat ska du prova att använda telefonen i olika lägen i förhållande till din hörapparat – håll exempelvis luren strax under eller framför örat för att se om resultatet förbättras.

Enheten överensstämmer med märknivån M4/T4.

Specifik absorptionsnivå (SAR)

Telefonen uppfyller tillämpliga internationella säkerhetskrav för exponering av radiovågor. Din mobila enhet både tar emot och sänder radiosignaler. Den är konstruerad för att inte överskrida de gränser för exponering mot radiovågor (radiofrekventa elektromagnetiska fält) som rekommenderas i internationella riktlinjer från den oberoende vetenskapliga organisationen ICNIRP (International Commission of Non-Ionizing Radiation Protection).

I riktlinjerna för exponering mot radiovågor används en måttenhet som kallas för SAR, Specific Absorption Rate. SAR-gränsvärdet för mobila enheter är 2 W/kg i genomsnitt över 10 gram kroppsvävnad, och är beräknat med en avsevärd säkerhetsmarginal för att alla personer, oavsett ålder och hälsotillstånd, ska vara trygga.

Denna enhet uppfyller riktlinjerna för RF-exponering vid användning i huvudnära läge eller då den är placerad minst 0,5 cm från kroppen. Om ett fodral, en bältesklämma eller annan form av förvaring används vid användning nära kroppen bör förvaringen i fråga inte innehålla metall, och bör etablera minst ovanstående distans från kroppen.

Världshälsoorganisationen (WHO) har angett att nuvarande vetenskapliga rön innebär att inga särskilda försiktighetsåtgärder krävs vid användning av mobila enheter. Om du vill kunna reducera exponeringen rekommenderar WHO att du använder enheten mindre, eller använder ett hands-free-tillbehör för att hålla enheten på avstånd från huvud och kropp.

Korrekt kassering av produkten



(Elektriskt och elektroniskt avfall)
(Gäller i länder med särskilda insamlingssystem)

Denna symbol på själva produkten, dess tillbehör eller bruksanvisning innebär att produkten och dess elektroniska tillbehör (t.ex. laddare, headset, USB-kabel) inte får kastas tillsammans med vanligt hushållsavfall. För att undvika att skada miljön och människors hälsa ska dessa delar sopsorteras separat och återvinnas för att främja en hållbar återanvändning av material. Vid frågor om hur och var dessa produkter ska återvinnas ska privatpersoner kontakta inköpsstället eller kommunen. Företag ska kontakta sin leverantör och läsa villkoren i inköpsdokumentationen. Denna produkt och dess elektroniska tillbehör får inte blandas med övrigt kommersiellt avfall. Denna produkt uppfyller RoHS-direktivet.

Korrekt kassering av batterier i denna produkt



(Gäller i länder med särskilda insamlingssystem)

Denna symbol på batteriet, i bruksanvisningen eller förpackningen visar att batteriet i produkten inte får kasseras i det vanliga hushållsavfallet. I de fall de förekommer innebär de kemiska beteckningarna Hg, Cd eller Pb att batteriet innehåller kvicksilver, kadmium eller bly överstigande referensnivåerna i EU:s batteridirektiv 2006/66. Om batterierna inte kasseras på korrekt sätt kan dessa ämnen skada människors hälsa eller miljön.

För att skydda naturresurser och främja återanvändning, sopsortera batterierna separat och återvinn dem genom att lägga dem i kommunens batteriinsamlingsbehållare.

Försäkran om överensstämmelse

Doro försäkrar härmed att denna typ av radioutrustning DSB-0050 (Doro 6521) överensstämmer med följande direktiv: 1999/05/EG eller 2014/53/EU och 2011/65/EU. Fulltextversionen av EG-försäkran om överensstämmelse finns tillgänglig via följande internetadress: www.doro.com/dofc.

DFC-0050 (Doro 6520) (2011,2021,2031,2041,2051)

Swedish

Version 3.1

© 2017 Doro AB. All rights reserved.

www.doro.com



REV 18359 – STR 20160622