

SONY[®]

Användarhandbok

Xperia[™] Z Ultra

C6802/C6833/C6806/C6843

Innehåll

Komma igång.....	7
Om den här användarhandboken.....	7
Översikt.....	7
Montering.....	8
Skärmskydd.....	10
Starta enheten för första gången.....	10
Varför behöver jag ett Google™-konto?.....	11
Ladda enheten.....	12
Grunderna.....	13
Använda pekskärmen.....	13
Låsa och låsa upp skärmen.....	14
Startskärm.....	15
Programskärmen.....	16
Navigera i program.....	17
Små appar.....	18
Widgetar.....	19
Genvägar och mappar.....	19
Bakgrund och teman.....	20
Hantering av batteri och ström.....	21
Ta en skärmbild.....	22
Spela in din skärm.....	23
Aviseringar.....	24
Ikoner i statusfältet.....	25
Programöversikt.....	27
Hämta program.....	29
Hämta program från Google Play™.....	29
Hämta program från andra källor.....	29
Internet och nätverk.....	30
Surfa på webben.....	30
Inställningar för Internet och MMS	30
Wi-Fi®-	31
Dela mobildataanslutningen.....	32
Kontrollera dataanvändning.....	34
Välja mobilnät.....	35
Virtuella privata nätverk (VPN).....	35
Synkronisera data på enheten.....	37
Synkronisera med onlinekonton.....	37
Synkronisera med Microsoft® Exchange ActiveSync®.....	37

Grundläggande inställningar.....	39
Öppna inställningar.....	39
Ljud, ringsignal och volym	39
SIM-kortsskydd	41
Skärminställningar.....	42
Daydream.....	43
Skärmlås.....	43
Låsa upp enheten automatiskt.....	44
Språkinställningar.....	48
Datum och tid.....	48
X-Reality™ for mobile.....	49
Bättre ljud.....	49
Flera användarkonton.....	49
Skriva text.....	52
Virtuellt tangentbord.....	52
Skriva text med röstinmatning.....	53
Redigera text.....	53
Anpassa det virtuella tangentbordet.....	54
Ringa samtal.....	56
Ringa samtal.....	56
Ta emot samtal.....	57
Pågående samtal.....	59
Använda samtalsloggen.....	59
Vidarekoppla samtal.....	60
Begränsa samtal.....	60
Flera samtal.....	61
Konferenssamtal.....	62
Röstbrevlåda.....	62
Nödsamtal.....	62
Kontakter	64
Överföra kontakter.....	64
Söka efter och visa kontakter.....	65
Lägga till och redigera kontakter.....	66
Lägga till medicinsk information och kontaktuppgifter för nödsituationer.....	67
Favoriter och grupper.....	68
Skicka kontaktinformation.....	69
Undvika dubletter i applikationen Kontakter.....	69
Säkerhetskopiera kontakter.....	69
Meddelanden och chatt.....	71
Läsa och skicka meddelanden.....	71
Ordna meddelanden.....	72

Ringa från ett meddelande.....	73
Meddelandeinställningar.....	73
Snabbmeddelanden och videochatt.....	73
E-post.....	74
Ställa in e-post.....	74
Skicka och ta emot e-postmeddelanden.....	74
Ordna e-postmeddelanden.....	75
Inställningar för e-postkonto.....	76
Gmail™	76
Musik	78
Överföra musik till enheten	78
Lyssna på musik.....	78
Startskärmsmenyn för musik.....	80
Spellistor.....	81
Dela musik.....	81
Förstärka ljudet.....	81
Identifiera musik med TrackID™.....	82
FM-radio.....	83
Lyssna på radion.....	83
Favoritradiokanaler.....	84
Ljudinställningar.....	84
Kamera.....	85
Ta foton och spela in videoklipp.....	85
Ansiktsavkänning.....	86
Använda Smile Shutter™ för att fånga ansikten med leenden.....	86
Lägga till geografisk position i foton.....	87
Allmänna kamerainställningar.....	87
Inställningar för stillbildskamera.....	89
Inställningar för videokamera.....	92
Foton och videor i Album.....	96
Visa foton och videor.....	96
Dela och hantera foton och videor.....	97
Redigera foton med redigeringsprogrammet Foto.....	98
Redigera videor med programmet Movie Creator.....	99
Dölja foton och videoklipp.....	99
Albummenyn på startskärmen.....	100
Visa dina foton på en karta.....	101
Videor.....	103
Titta på video i Video-programmet.....	103
Överföra videoinnehåll till enheten	104
Hantera videoinnehåll.....	104
Movie Creator.....	104

Kommunikation.....	106
Spegla enhetens skärm på en TV med hjälp av en kabel.....	106
Spegla enhetens skärm trådlöst på en TV.....	106
Dela innehåll med DLNA Certified™-enheter.....	107
Ansluta enheten till USB-tillbehör.....	109
Ansluta enheten till en trådlös kontroll i DUALSHOCK™-serien.....	110
NFC.....	110
Trådlös Bluetooth®-teknik.....	112
One-touch-konfigurering.....	114
Smarta appar och funktioner som sparar tid åt dig.....	115
Styra tillbehör och inställningar med Smart Connect™.....	115
Använd din enhet som en träningshubb med ANT+™.....	117
Använda enheten som plånbok.....	117
Resor och kartor.....	118
Använda platstjänster.....	118
Google Maps™ och navigering.....	118
Använda datatrafik när du reser.....	119
Använda enheten med informations- och underhållningssystemet i en bil.....	119
Flygplansläge.....	120
Kalender och alarmklocka.....	121
Kalender.....	121
Alarm och klocka.....	122
Hjälpmedel.....	125
Förstoringsrörelser.....	125
Stor text.....	125
Färgkorrigering.....	125
Skärmen Enkel start.....	125
Kompatibilitet med hörselhjälpmedel.....	125
TalkBack.....	126
TTY-läget (texttelefon).....	126
Långsamt tal.....	126
Support och underhåll.....	127
Enhetssupport.....	127
Datorverktyg.....	127
Uppdatera enheten.....	128
Hitta en förlorad enhet.....	129
Hitta enhetens identifieringsnummer.....	129
Minne och lagring.....	130
Hantera filer med en dator.....	131
Säkerhetskopiera och återställa innehåll.....	132
Köra diagnostester på din enhet.....	134

Återställa appar.....	135
Starta om och återställa enheten.....	135
Återvinna enheten.....	137
Begränsningar beträffande tjänster och funktioner.....	137
Juridisk information.....	137

Komma igång

Om den här användarhandboken

Det här är användarhandboken för **Xperia™ Z Ultra** för programvaruversionen **Android™ 5.1**. Om du inte vet vilken programvaruversion du kör på enheten kan du kontrollera det via menyn Inställningar. Mer information om programvaruuppdateringar finns under *Uppdatera enheten* på sidan 128 .

Kontrollera aktuell version av enhetens programvara

- 1 Tryck till på  på Startskärm.
- 2 Leta reda och tryck till på **Inställningar** > **Om mobilen** > **Android™-version**.

Översikt

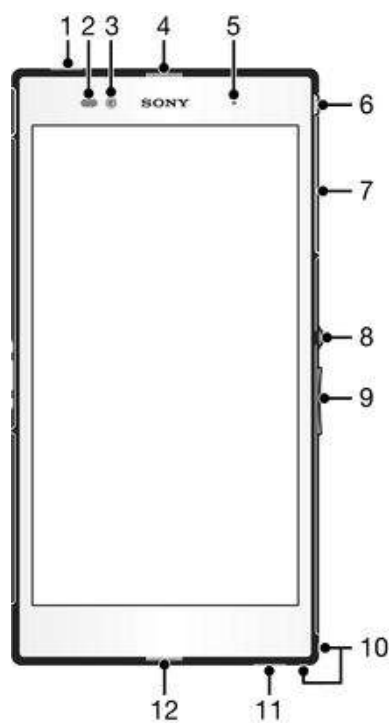

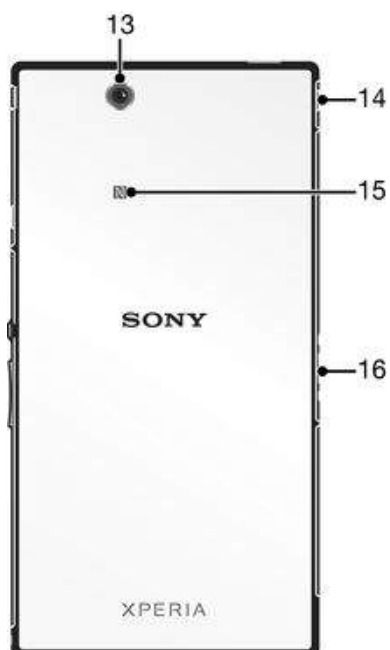

- | | |
|---|---|
| 1. Headsetuttag | 10. Huvudhögtalare och mikrofon |
| 2. Närhetssensor/ljussensor | 11. Huvudkameralins |
| 3. Öronmottagare/Laddningslampa/
aviseringslampa | 12. Kameralampa |
| 4. Kameralins på framsidan | 13. Andra mikrofon |
| 5. Kortplatslucka för mikro-SIM-kort | 14. NFC™-avkänningsområde |
| 6. Strömknapp | 15. Kortplatslucka för minneskort |
| 7. Volym-/zoomknapp | 16. Lucka till porten för laddare/USB-kabel |
| 8. Kameraknapp | 17. Kontakt för laddningsdocka |
| 9. Plats för rem | |

- ! För inte in fingrar eller andra föremål i öppningarna på den andra mikrofonen (illustrerad som nummer 13 ovan) eftersom det kan skada enheten.

Montering

Ett skyddsblad sitter på skärmen. Du måste peta loss filmen innan du använder pekskärmen. Annars kanske pekskärmen inte fungerar korrekt.

Sätta i mikro-SIM-kortet

- ! Sätt inte i ett minneskort i kortplatsen för mikro-SIM-kortet.

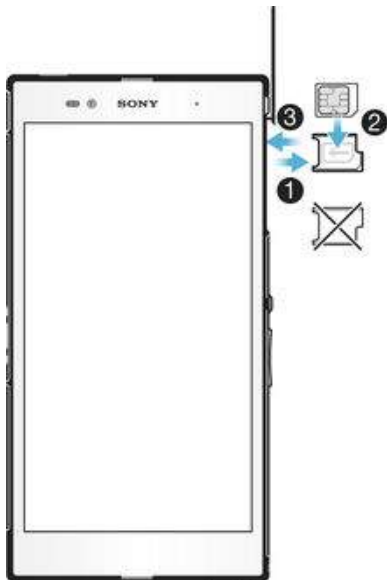

- 1 Sätt in nageln i öppningen mellan luckan för mikro-SIM-kortplatsen och enheten och ta loss luckan.
 - 2 Använd nageln för att dra ut mikro-SIM-korthållaren.
 - 3 Sätt i mikro-SIM-kortet i hållaren med de guldfärgade kontakterna på mikro-SIM-kortet uppåt.
 - 4 Sätt tillbaka mikro-SIM-korthållaren i enheten.
 - 5 Sätt tillbaka fliken över mikro-SIM-kortplatsen.
- ! Om du sätter i mikro-SIM-kortet i enheten utan att använda SIM-korthållaren kan mikro-SIM-kortet eller enheten skadas. Sony Mobile ger ingen garanti för detta och kommer inte att ansvara för någon skada som orsakats på sådant sätt.

Sätta i minneskortet

- ! Sätt inte i minneskortet i kortplatsen för mikro-SIM-kortet.

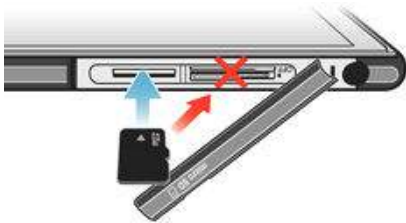

- 1 Sätt in nageln i öppningen mellan luckan för minneskortet och enheten. Ta sedan loss luckan för minneskortet.
 - 2 Placera minneskortet på platsen för minneskortet, med de guldfärgade kontakterna mot dig och tryck sedan in minneskortet på kortplatsen tills du hör ett "snäpp ljud".
 - 3 Sätt tillbaka fliken över minneskortet.
- ! Minneskortet kan inte inkluderas med inköp på alla marknader.

Ta bort mikro-SIM-kortet

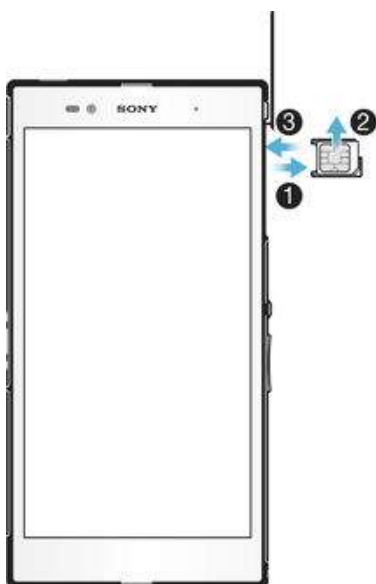

- 1 Ta bort luckan över mikro-SIM-kortplatsen.
- 2 Dra ut mikro-SIM-korthållaren.
- 3 Ta bort mikro-SIM-kortet.
- 4 Sätt tillbaka mikro-SIM-korthållaren i kortplatsen.
- 5 Sätt tillbaka fliken över mikro-SIM-kortplatsen.

Ta bort minneskortet

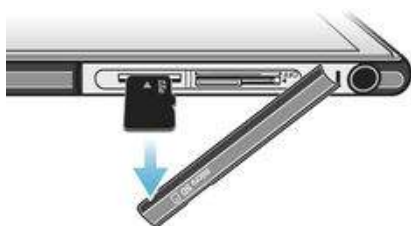

- 1 Stäng av enheten.
- 2 Ta ut fliken som skyddar platsen för minneskortet, tryck mot kanten på minneskortet och släpp det omedelbart.
- 3 Dra kortet utåt för att avlägsna det.

Skärmskydd

- ! Ta bort den genomskinliga skyddsfilm genom att dra i den utskjutande fliken innan du använder enheten.

Vi rekommenderar att du skyddar enheten med ett skärmskydd från Sony som är avsett för din Xperia™-modell. Användning av skärmskyddstillbehör från tredjepart kan göra att enheten inte fungerar som den ska genom att sensorer, högtalare eller mikrofoner täcks och kan ogiltigförklara enhetens garanti.

Starta enheten för första gången



Första gången du startar enheten öppnas en installationsguide som du kan använda för att konfigurera grundläggande inställningar, logga in på onlinekonton och anpassa enheten. Om du till exempel har ett Sony Entertainment Network-konto kan du logga in på det här, och komma igång direkt.

- 💡 Du kan också öppna installationsguiden senare från menyn för inställningar. Om du vill öppna installationsguiden på en enhet med flera användare måste du vara inloggad som ägare, d.v.s. som den primära användaren.

Starta enheten

- ! Kontrollera att batteriet har laddats i minst 30 minuter innan du använder enheten för första gången.



- 1 Tryck på strömknappen  och håll den intryckt tills enheten vibrerar.
 - 2 Ange PIN-koden för SIM-kortet när du uppmanas att göra det, och tryck sedan till på .
 - 3 Vänta en stund medan enheten startar.
- 💡 PIN-koden för SIM-kortet tillhandahålls till en början av din nätoperätör, men du kan ändra den senare från menyn Inställningar. Åtgärda ett misstag när du skriver SIM-kortets PIN-kod genom att trycka till på .

Stänga av enheten

- 1 Håll strömbrytaren  intryckt tills alternativmenyn öppnas.
 - 2 Tryck till på **Stäng av** på alternativmenyn.
- ! Det kan ta en stund innan enheten stängs av.

Varför behöver jag ett Google™-konto?

Din Xperia™-enhet från Sony körs på Android™-plattformen som utvecklats av Google™. En mängd program och tjänster från Google™ finns tillgängliga på din enhet vid köpet, exempelvis Gmail™, Google Maps™, YouTube™ och Play Store™ som ger dig tillgång till Google Play™-onlinebutik för att hämta Android™-program. För att få ut som mycket som möjligt av de här tjänsterna behöver du ett Google™-konto. Ett Google™-konto krävs till exempel om du vill:

- Hämta och installera program från Google Play™.
- Synkronisera e-post, kontakter och kalendern med Gmail™.
- Chatta med vänner med hjälp av programmet Hangouts™.
- Synkronisera och bläddra i historik och bokmärken med webbläsaren Google Chrome™.
- Identifiera dig som en behörig användare efter en programvarureparation med hjälp av Xperia™ Companion.
- Leta upp, låsa eller rensa en förlorad eller stulen enhet på distans med my Xperia™ eller Android™ Enhetsadministratör.

Mer information om Android™ och Google™ finns på <http://support.google.com>.

- ! Det är mycket viktigt att du kommer ihåg användarnamnet och lösenordet för ditt Google™-konto. I vissa situationer kan du av säkerhetsskäl vara tvungen att identifiera dig med ditt Google™-konto. Om du misslyckas med att ange användarnamn och lösenord för ditt Google™-konto i sådana situationer kommer enheten att låsas. Se dessutom till att ange informationen för det relevanta kontot om du har mer än ett Google™-konto.

Konfigurera ett Google™-konto på enheten

- 1 Gå till Startskärm och tryck på .
- 2 Leta upp och tryck på **Inställningar** > **Konton** > **Lägg till konto** > **Google**.
- 3 Följ registreringsguidens anvisningar för att skapa ett Google™-konto eller logga in om du redan har ett konto.

- 💡 Du kan också logga in på eller skapa ett Google™-konto i inställningsguiden den första gången du startar enheten. Eller så kan du skapa ett konto online på www.google.com/accounts.

Ladda enheten

Enhetsen har ett inbyggt, uppladdningsbart batteri som endast ska bytas ut av Sony eller ett auktoriserat Sony-reparationscenter. Försök aldrig att öppna eller montera isär enheten själv. Om du öppnar enheten kan den bli skadad och då gäller inte garantin.

Batteriet är delvis laddat när enheten levereras från fabriken. Beroende på hur länge enheten har legat i förpackningen innan du köper den kan batterinivån vara ganska låg. Vi rekommenderar därför att du laddar batteriet i minst 30 minuter innan du startar enheten för första gången. Du kan fortfarande använda enheten medan den laddas. Läs mer om hur du kan förbättra batteriets prestanda i *Hantering av batteri och ström* på sidan 21 .

Ladda enheten

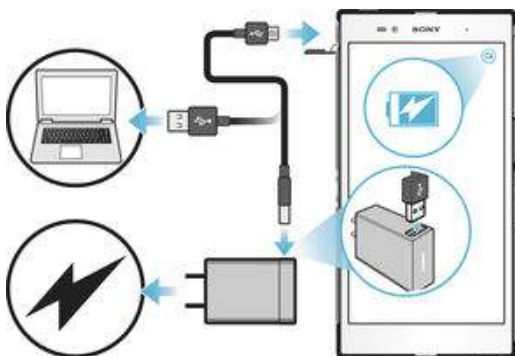

- 1 Anslut laddaren till ett eluttag.
 - 2 Anslut ena änden av USB-kabeln till laddaren (eller till USB-porten på en dator).
 - 3 Anslut den andra änden av kabeln till mikro-USB-porten på enheten, med USB-symbolen uppåt. Aviseringslampan tänds när laddningen påbörjas.
 - 4 När enheten är fulladdad kopplar du bort kabeln från enheten genom att dra den rakt ut. Se till att du inte böjer kontakten.
- 💡 Om batteriet är helt urladdat kan det ta några minuter innan aviseringslampan tänds och laddningsikonen ⚡ visas.

Aviseringslampan för batteristatus

Grön	Batteriet laddas och laddningsnivån är högre än 90 %
Röd	Batteriet laddas och laddningsnivån är lägre än 15%
Orange	Batteriet laddas och laddningsnivån är lägre än 90 %

Grunderna

Använda pekskärmen

Trycka till



- Öppna eller markera ett objekt.
- Markera eller avmarkera en kryssruta eller ett alternativ.
- Skriv in text med det virtuella tangentbordet.

Röra vid och hålla kvar

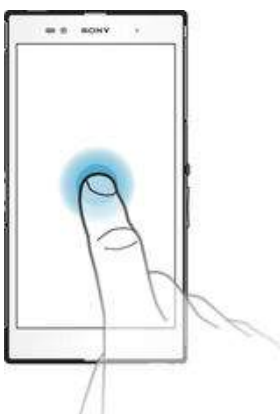

- Flytta ett objekt.
- Aktivera en objektspecifik meny.
- Aktivera valläget, till exempel för att markera flera objekt i en lista.

Nypa ihop och dra isär

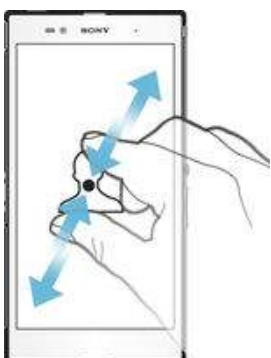

- Zooma in eller ut på webbsidor, foton och kartor, och när du tar foton eller spelar in video.

Svepa

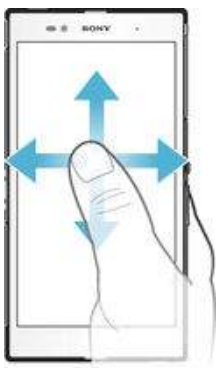

- Rulla uppåt eller nedåt i en lista.
- Rulla åt vänster eller åt höger, till exempel mellan startskärmsfönster.

Snärta med fingret

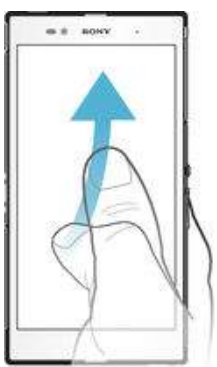

- Bläddra snabbt i till exempel en lista eller på en webbsida. Du kan stoppa rullningen genom att trycka till på skärmen.

Låsa och låsa upp skärmen

När din enhet är på och lämnas oanvänd under en viss tid blir skärmen mörkare för att spara batteri och låses automatiskt. Det här låset förhindrar oönskade åtgärder på pekskärmen när du inte använder den. När du köper enheten är ett enkelt skärmlås med gesten "svep" redan inställt. Det betyder att du måste svepa uppåt på skärmen för att låsa upp den. Du kan ändra säkerhetsinställningarna senare och lägga till andra typer av lås. Se *Skärmlås* på sidan 43 .



Aktivera skärmen

- Tryck snabbt på strömknappen .

Låsa skärmen

- När skärmen är aktiv, tryck kort på strömknappen .

Startskärm

Startskärm fungerar som utgångspunkt på enheten. Den motsvarar ungefär skrivbordet på en datorskärm. På startskärmen kan du ha upp till sju fönster som sträcker sig utanför den vanliga skärmbredden. Antalet fönster på startskärmen visas av en serie prickar i den nedre delen av startskärmen. Den markerade prickken visar vilket fönster du är i för närvarande.



Gå till startskärmen

- Tryck på .

Bläddra på startskärmen



Startskärmsfönster

Du kan lägga till nya fönster på startskärmen (upp till maximalt sju fönster) och ta bort fönster. Du kan också ange vilket fönster du vill använda som huvudfönster på startskärmen.



Ställa in ett fönster som huvudfönster för startskärmen

- 1 Rör vid och håll kvar ett tomt område på startskärmen tills enheten vibrerar.
- 2 Snärta till vänster eller höger i det fönster som du vill ange som huvudfönster för startskärmen och tryck sedan till på .

Lägga till ett fönster på startskärmen

- 1 Rör vid och håll kvar fingret på ett tomt område på din Startskärm tills enheten vibrerar.
- 2 Om du vill bläddra i panelerna bläddrar du hela vägen åt höger eller vänster och trycker sedan på **+**.

Ta bort ett fönster från startskärmen

- 1 Rör vid och håll kvar ett tomt område på din Startskärm tills enheten vibrerar.
- 2 Bläddra till vänster eller höger för att bläddra till det fönster du vill ta bort; tryck sedan till på **✕**.

Inställningar på startskärmen

Använd genvägen **Inställningar startskärm** om du vill justera grundläggande inställningar på startskärmen. Du kan till exempel ställa in startskärmen så att den roterar automatiskt och justera storleken på ikoner.

Ställa in startskärmen för automatisk rotering

- 1 Rör vid och håll kvar ett tomt område på startskärmen tills enheten vibrerar och tryck sedan på **Inställningar startskärm**.
- 2 Dra skjutreglaget bredvid **Rotera automatiskt** åt höger.

Justera ikonernas storlek på startskärmen

- 1 Rör vid och håll kvar ett tomt område på startskärmen tills enheten vibrerar och tryck sedan på **Inställningar startskärm**.
- 2 Tryck till på **Ikonstorlek** och välj ett alternativ.

Programskärmen

Programskärmen, som du öppnar från startskärmen, innehåller de program som är förinstallerade på enheten samt de program du har hämtat.



Visa alla program på programskärmen

- 1 Tryck till på **☰** på startskärmen.
- 2 Snärta åt vänster eller höger på programskärmen.

Öppna ett program från programskärmen

- Bläddra åt vänster eller höger för att hitta programmet och tryck sedan till på det.

Söka efter ett program på programskärmen

- 1 Tryck på **Q** när programskärmen är öppen.
- 2 Ange namnet på det program som du vill söka efter.

Öppna programskärmsmenyn

- När programskärmen är öppen drar du skärmens vänstra kant åt höger.

Flytta ett program på programskärmen

- 1 Öppna programskärmsmenyn genom att dra programskärmens vänstra kant åt höger.
- 2 Kontrollera att **Anpassad ordning** har valts under **VISA APPAR**.
- 3 Rör vid och håll kvar fingret på programmet på programskärmen tills programmet markerats och dra det sedan till den nya platsen.

Lägga till en programgenväg på startskärmen

- 1 Öppna programskärmsmenyn genom att dra programskärmens vänstra kant åt höger.
 - 2 Kontrollera att **Anpassad ordning** har valts under **VISA APPAR**.
 - 3 Rör vid och håll kvar fingret på en programikon på programskärmen. Dra sedan ikonen längst upp på skärmen. Startskärmen öppnas.
 - 4 Dra ikonen till önskad plats på startskärmen och släpp upp fingret.
- 💡 Om du har valt **Alfabetisk** eller **Mest använda** under **VISA APPAR** istället för **Anpassad ordning** kan du fortfarande lägga till en programgenväg på startskärmen. Rör bara vid och håll kvar fingret på den aktuella programikonen tills startskärmen öppnas. Dra sedan ikonen till önskad plats och släpp upp fingret.

Ordna program på programskärmen

- 1 Öppna programskärmsmenyn genom att dra programskärmens vänstra kant åt höger.
- 2 Välj önskat alternativ under **VISA APPAR**.

Avinstallera ett program på programskärmen

- 1 Öppna programskärmsmenyn genom att dra programskärmens vänstra kant åt höger.
- 2 Tryck på **AVINSTALLERA**. Alla program som kan avinstalleras visas med **✖**.
- 3 Tryck till på det program som du vill avinstallera och sedan på **OK**.

Navigera i program

Du kan navigera mellan program med hjälp av navigeringsknapparna, fältet med favoriter och fönstret med de senast använda programmen, där du enkelt kan växla mellan alla nyligen använda program. Navigeringsknapparna är startsideknappen, knappen Senaste apparna och bakåtknappen. Vissa program stängs när du trycker på startsideknappen  för att avsluta, medan andra program kan fortsätta att köras i bakgrunden eller pausas. Om ett program pausas eller körs i bakgrunden kan du fortsätta där du slutade nästa gång du öppnar programmet.



- 1 Fönster för senast använda program – öppna ett nyligen använt program
- 2 Fältet Favoriter – Använd en genväg för att få tillgång till program eller widgets
- 3 Knappen Senaste apparna – öppna fönstret över de senast använda apparna och fältet med favoriter



4 Startsideknappen – avsluta ett program och gå tillbaka till startskärmen

5 Bakåtknappen – gå tillbaka till föregående skärm i ett program eller stäng programmet

Öppna fönstret för nyligen använda program

- Tryck på .

Stänga alla nyligen använda appar

- Tryck till på  och sedan på .

Öppna en meny i ett program

- Medan du använder programmet trycker du på .

- ! En meny är inte tillgänglig i alla program.

Små appar

Små appar är miniatyrappar som körs ovanpå andra program på samma skärm, så att användaren kan göra flera saker samtidigt. Du kan exempelvis ha en webbsida öppen som visar information om valutakurser och sedan öppna den lilla appen Miniräknare ovanpå programmet och utföra beräkningar. Du får tillgång till dina små appar via fältet med favoriter. Om du vill hämta fler små appar går du till Google Play™.



Öppna en liten app



- 1 Tryck på  för att öppna fältet med favoriter.
- 2 Tryck till på den lilla appen som du vill öppna.

- 💡 Du kan öppna flera små appar samtidigt.

Stänga en liten app

- Tryck till på  på fönstret för små appar.

Hämta en liten app

- 1 Från fältet med favoriter trycker du till på , sedan på  och på .
- 2 Sök efter en liten app som du vill hämta och följ anvisningarna för att hämta den och slutföra installationen.

Flytta en liten app

- Rör vid och håll kvar det övre vänstra hörnet av den lilla appen medan den är öppen; flytta den sedan dit du vill ha den.

Minimera en liten app

- Rör vid och håll kvar det övre vänstra hörnet av den lilla appen medan den är öppen; dra den sedan till den högra kanten eller till skärmens nederkant.

Ordna om små appar i fältet med favoriter

- Rör vid och håll kvar på en liten app och dra den till önskad plats.





Ta bort en liten app från fältet med favoriter

- 1 Rör vid och håll på en liten app och dra den sedan till .
- 2 Tryck på **OK**.

Återställa en liten app som tidigare har tagits bort

- 1 Öppna fältet med favoriter och tryck sedan till på .
- 2 Rör vid och håll kvar på den lilla appen som du vill återställa och dra den sedan till fältet med favoriter.

Lägga till en widget som en liten app

- 1 Tryck på  för att öppna fältet med favoriter.
- 2 Tryck till på  >  > .
- 3 Välj en widget.
- 4 Skriv in ett namn för widgeten, om så önskas, och tryck till på **OK**.

Widgetar

Widgetar är små program som du kan använda direkt på startskärmen. De fungerar även som genvägar. Med väderwidgeten kan du till exempel se grundläggande väderinformation direkt på startskärmen. Men när du trycker till på widgeten öppnas hela väderprogrammet. Du kan hämta fler widgetar från Google Play™.



Lägga till en widget på startskärmen

- 1 Rör vid och håll kvar ett tomt område på din Startskärm tills enheten vibrerar och tryck sedan till på **Widgets och appar**.
- 2 Leta upp och tryck till på den widget som du vill lägga till.

Ändra storlek på en widget

- 1 Tryck till och håll på en widget tills den förstoras och enheten vibrerar, och släpp sedan widgeten. Om storleken på widgeten kan ändras (t.ex. Kalender-widgeten) visas en markerad ram och prickar.
- 2 Dra prickarna inåt eller utåt för att förminska eller förstora widgeten.
- 3 Bekräfta den nya storleken på widgeten genom att trycka till var som helst på Startskärm.

Flytta en widget

- Rör vid och håll kvar fingret på en widget tills den förstoras och enheten vibrerar, och dra sedan objektet till en ny plats.

Radera en widget

- Rör vid och håll kvar fingret på en widget tills den förstoras och enheten vibrerar, och dra sedan objektet till **X**.

Genvägar och mappar

Använd genvägar och mappar för att hantera program och hålla ordning på startskärmen.



- 1 Öppna ett program med hjälp av en genväg
- 2 Öppna en mapp som innehåller program

Lägga till en programgenväg på startskärmen

- 1 Rör vid och håll kvar fingret på ett tomt område på din Startskärm.
 - 2 Tryck till på **Widgets och appar** > **Appar** på anpassningsmenyn.
 - 3 Bläddra igenom listan med program och välj ett program. Det valda programmet läggs till på Startskärm.
- 💡 I steg 3 kan du som alternativ trycka på **Widgets och appar** > **Genvägar** och sedan välja ett program från listan som visas. Om du lägger till genvägar med den här metoden kan du för vissa av de tillgängliga programmen lägga till vissa funktioner i genvägen.

Flytta ett objekt på startskärmen

- Rör vid och håll kvar objektet tills det blir markerat. Dra sedan objektet till den nya platsen.

Ta bort ett objekt från startskärmen

- Rör vid och håll kvar ett objekt tills det blir markerat. Dra sedan objektet till ✕.

Skapa en mapp på startskärmen

- Rör vid och håll kvar en programikon eller genväg tills den blir markerad. Dra och släpp den sedan ovanpå en annan programikon eller genväg.

Lägga till objekt i en mapp på startskärmen

- Rör vid och håll kvar ett objekt tills det blir markerat. Dra sedan objektet till mappen.

Ändra namn på en mapp på startskärmen

- 1 Tryck till på mappen för att öppna den.
- 2 Tryck till på mappens namnlist för att visa fältet **Mappnamn**.
- 3 Ange det nya mappnamnet och tryck till på **Klar**.

Bakgrund och teman

Du kan anpassa startskärmen med bakgrunder och olika teman.



Ändra startskärmens bakgrund

- 1 Rör vid och håll kvar fingret på ett tomt område på din Startskärm tills enheten vibrerar.
- 2 Tryck till på **Bakgrunder** och välj ett alternativ.

Ange ett tema

- 1 Rör vid och håll kvar fingret på ett tomt område på din Startskärm tills enheten vibrerar.
 - 2 Tryck på **Teman**.
 - 3 Välj ett alternativ och följ anvisningarna i enheten.
- ! När du byter tema ändras även bakgrunden i vissa program.

Hantering av batteri och ström

Din enhet har ett inbyggt batteri. Du kan kontrollera batteriförbrukningen och se vilka program som använder mest ström. Du kan ta bort eller begränsa appar och aktivera ett antal energisparlägen för att få ut mer av batteriet. Du kan även visa en uppskattning av hur lång batteritid som är kvar och justera batteriinställningarna för att förbättra prestandan och göra att batteriet varar längre.

Hantera batteriförbrukningen

- 1 Gå till Startskärm och tryck till på .
- 2 Leta reda och tryck till på **Inställningar** > **Strömhantering** > **Strömförbrukning för appar**. En översikt öppnas som visar program med höga datatrafikhastigheter eller program som du inte har använt på länge.
- 3 Granska informationen och agera efter behov, till exempel avinstallera ett program eller begränsa dess användning.

Visa vilka program som använder mest ström

- 1 Tryck till på  på Startskärm.
- 2 Leta reda och tryck till på **Inställningar** > **Strömhantering** > **Batterianvändning**.

Visa beräknad batteritid



- 1 Tryck till på  på Startskärm.
- 2 Leta reda och tryck till på **Inställningar** > **Strömhantering**.

Energisparlägen

Du kan välja mellan flera energisparlägen om du vill att batteriet ska räcka längre:

STAMINA-läge

Inaktiverar Wi-Fi® och mobildata när skärmen är avstängd och begränsar maskinvarans prestanda.  visas i statusfältet när läget aktiveras.

- Ultra STAMINA-läget** Begränsar enhetens funktioner till de allra viktigaste, t.ex. SMS- och samtalsfunktionerna.  visas i statusfältet när det här läget är aktiverat.
- Låg batterinivå** Ändrar enhetens beteende, t.ex. justering av skärmens ljusstyrka och tidsinställning, när batteriladdningen sjunker under en viss nivå.  visas i statusfältet när det här läget är aktiverat.
- Köa bakgrundsdata** Optimerar utgående trafik när skärmen är avstängd genom att skicka data enligt fördefinierade intervaller.

! Om du använder en enhet med flera användare kan du behöva logga in som ägare, d.v.s. som den primära användaren, för att kunna aktivera eller inaktivera ett energisparläge.

Aktivera energisparläge

- 1 Gå till Startskärm och tryck på .
- 2 Leta upp och tryck på **Inställningar** > **Strömhantering**.
- 3 Du aktiverar ditt önskade läge genom att välja lägets namn och trycka på på/avväxlingsknappen för att aktivera det valda läget om det behövs. Ibland måste du trycka på **Aktivera** och bekräfta aktiveringen.

Översikt över STAMINA-läget

STAMINA-läget har flera funktioner som du kan använda för att optimera batteriets prestanda:

- Utökad standby** Förhindrar program från att använda datatrafik genom att inaktivera Wi-Fi® och mobildata när skärmen är avstängd. Du kan utesluta vissa program och tjänster så att de inte pausas när den här funktionen är aktiv.
- STAMINA-klocka** Pausar nätverksanslutningar i situationer då du ofta trycker på strömknappen för att visa klockan.
- Utökad användning** Begränsar maskinvarans prestanda när du använder enheten.

! Om du använder en enhet med flera användare kan du behöva logga in som ägare, d.v.s. som den primära användaren, för att kunna aktivera eller inaktivera en funktion i STAMINA-läget.

Aktivera funktioner i STAMINA-läget

- 1 Gå till Startskärm och tryck på .
- 2 Leta upp och tryck på **Inställningar** > **Strömhantering** och tryck sedan på **STAMINA-läge**.
- 3 Aktivera STAMINA-läget om det är inaktiverat.
- 4 Dra skjutreglagen bredvid de funktioner som du vill aktivera och tryck sedan på **Aktivera** om det behövs.

Välja vilka program som ska köras i STAMINA-läge

- 1 Gå till Startskärm och tryck på .
- 2 Hitta och tryck på **Inställningar** > **Strömhantering** och tryck sedan på **STAMINA-läge**.
- 3 Aktivera STAMINA-läget om det är inaktiverat.
- 4 Se till att funktionen **Utökad standby** är aktiverad och tryck sedan på **Appar aktiva i standby** > **Lägg till appar**.
- 5 Bläddra åt vänster eller höger för att visa alla program och tjänster, markera sedan de relevanta kryssrutorna för de program som du vill köra.
- 6 Tryck på **Klar** när du är klar.

Ta en skärmbild

Du kan ta en stillbild av vilken skärm som helst på enheten i form av en skärmbild. Skärmbilder sparas automatiskt i Album.

Ta en skärmbild

- 1 Håll strömknappen intryckt tills ett fönster med instruktioner visas.
 - 2 Tryck på 
- 💡 Du kan även ta en skärmbild genom att trycka på strömknappen och knappen för att sänka volymen samtidigt. När du har tagit skärmbilden släpper du upp knapparna.

Visa din skärmbild

- Dra statusfältet helt nedåt och tryck sedan till på skärmbilden du vill visa.
- 💡 Du kan även visa dina skärmbilder genom att öppna programmet Album.

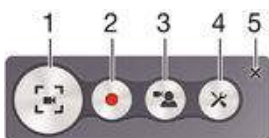

Spela in din skärm

Du kan använda skärminspelningsfunktionen för att fånga in videor av vad som händer på enhetens skärm. Denna funktion är användbar när du till exempel vill skapa vägledningar eller spela in videoklipp av dig när du spelare ett spel på enheten. Inspelade videoklipp sparas automatiskt i Album.









- | | |
|---|--|
| 1 | Minimera/återställ fönstret för skärminspelning |
| 2 | Spela in din skärm |
| 3 | Spela in din skärm när den främre kameran är aktiverad |
| 4 | Öppna inställningarna för skärminspelning |
| 5 | Stäng fönstret för skärminspelning |

Spela in skärmen

- 1 Håll strömknappen intryckt tills ett fönster med instruktioner visas.
- 2 Tryck på 
- 3 Tryck på  när fönstret för skärminspelning har öppnats. Funktionen för att spela in skärmen startar och en timerknapp visas.
- 4 Avbryt inspelningen genom att trycka på timerknappen och sedan på .

Spela in din skärm när den främre kameran är aktiverad.

- 1 Tryck på  när fönstret för skärminspelning öppnas. Ett fönster öppnas med en sökare för den främre kameran.
 - 2 Börja inspelningen av skärmen och videon som fångas in av den främre kameran genom att trycka till på .
 - 3 Avbryt inspelningen genom att trycka på timerknappen och sedan på .
 - 4 Stäng fönstret med sökaren för den främre kameran genom att trycka på .
- 💡 Spela in en stillbild med den främre kameran medan du spelar in skärmen genom att dra  i minisökaren för att expandera vyn och sedan trycka på .

Visa de nyaste skärminspelningarna

- Visa de nyaste skärminspelningarna genom att dra statusfältet nedåt och trycka.
- 💡 Du kan även visa dina skärminspelningar i programmet Album.

Aviseringar

Aviseringar informerar dig om händelser som nya meddelanden och kalenderaviseringar samt om pågående aktiviteter som filhämtningar. Aviseringarna visas här:

- i statusfältet
- på meddelandepanelen
- på låsskärmen

Öppna eller stänga meddelandepanelen



- 1 Om du vill öppna meddelandepanelen drar du statusfältet nedåt.
- 2 Om du vill stänga meddelandepanelen drar du panelen uppåt.

Agera på en avisering på meddelandepanelen

- Tryck till på aviseringen.

Stänga en avisering på panelen Aviseringar

- Placera fingret på en avisering och snärta åt vänster eller höger.

Expandera en avisering på meddelandepanelen

- Dra aviseringen nedåt.
- ! Det går inte att expandera alla aviseringar.

Ta bort alla aviseringar från meddelandepanelen

- Tryck på ☰.

Agera på en avisering från låsskärmen

- Dubbeltryck på aviseringen.

Stänga en avisering på låsskärmen

- Placera fingret på aviseringen och bläddra åt vänster eller höger.

Expandera en avisering på låsskärmen

- Dra aviseringen nedåt.
- ! Det går inte att expandera alla aviseringar.

Hantera aviseringar på låsskärmen

Du kan ställa in enheten så att endast vissa aviseringar visas på låsskärmen. Du kan göra alla aviseringar och deras innehåll tillgängligt, dölja känsligt innehåll för alla aviseringar eller specifika appar eller välja att inte visa några aviseringar alls.

Välja vilka aviseringar som ska visas på låsskärmen

- 1 Gå till Startskärm och tryck på ⚙.
- 2 Leta upp och tryck på **Inställningar** > **Ljud och avisering** > **När enheten är låst**.
- 3 Välj ett alternativ.

Alternativ för aviseringar på låsskärmen

Visa allt aviseringssinnehåll

Visa alla aviseringar på låsskärmen. När den här inställningen är aktiverad visas allt innehåll (även inkommande e-postmeddelanden och chattar) på låsskärmen om du inte anger att vissa appar är **Känsligt** på inställningsmenyn **Appaviseringar**.

Dölj känsligt aviseringssinnehåll

Den här inställningen är bara tillgänglig om du har ställt in en PIN-kod, ett lösenord eller ett mönster som skärmlås. **Innehåll har dolts** visas på låsskärmen i samband med känsliga aviseringar. Du får till exempel en avisering för ett inkommande e-postmeddelande eller en chatt, men innehållet visas inte på låsskärmen.

Visa inga aviseringar alls Inga aviseringar visas på låsskärmen.

Ställa in aviseringsnivån för en app

Du kan ställa in olika aviseringsbeteenden för enskilda appar. Du kan till exempel blockera alla e-postaviseringar, prioritera Facebook™-aviseringar och göra innehållet i meddelandeaviseringar osynligt på låsskärmen.

Ställa in aviseringsnivån för en app

- 1 Gå till Startskärm och tryck på .
- 2 Leta upp och tryck på **Inställningar** > **Ljud och avisering** > **Appaviseringar**.
- 3 Välj den app som du vill ändra aviseringsinställningar för.
- 4 Dra relevant skjutreglage åt höger.

Aviseringsnivåer och aviseringsalternativ för särskilda appar

Blockera Visa aldrig aviseringar för den valda appen.

Prioritet Visa aviseringar för de valda apparna överst i listan på låsskärmen.

Känsligt Det här alternativet är bara tillgängligt om du har ställt in en PIN-kod, ett lösenord eller ett mönster som skärmlås och om du väljer **Visa allt aviseringssinnehåll** under inställningen **När enheten är låst**. Aviseringar för appen visas på låsskärmen men innehållet visas inte.

Aviseringslampa

Aviseringslampan informerar dig om batteristatus och vissa andra händelser. En blinkande vit lampa innebär exempelvis att det finns ett nytt meddelande eller ett obesvarat samtal. Aviseringslampan är aktiverad som standard men kan inaktiveras manuellt.



- ! När aviseringslampan är inaktiverad lyser den bara vid varningar om batteristatus, till exempel om batterinivån sjunker under 15 procent.

Aktivera aviseringslampan

























- 1 Utgå från startskärmen och tryck till på .
- 2 Leta upp och tryck på **Inställningar** > **Ljud och avisering**.
- 3 Dra skjutreglaget bredvid **Aviseringslampa** åt höger.

Ikoner i statusfältet

Statusikoner

 Inget SIM-kort

 Signalstyrka

	Ingen signal
	Roaming
	Skickar och hämtar LTE-data
	Skickar och hämtar GPRS-data
	Skickar och hämtar EDGE-data
	Skickar och hämtar 3G-data
	Skickar och hämtar mobildata
	En Wi-Fi®-anslutning är aktiverad och data överförs
	Batteristatus
	Batteriet laddas
	STAMINA-läge är aktiverat
	Läget Låg batterinivå är aktiverat
	Flygplansläge är aktiverat
	Bluetooth®-funktionen är aktiverad
	Ljudet till mikrofonen är avstängt
	Högtalartelefonen är på
	Tyst läge
	Tillåt undantag i tyst läge
	Vibratorläge
	Ett alarm är inställt
	GPS är aktiverat
	Pågående synkronisering
	Problem med inloggning eller synkronisering
	Enheten är redo att anslutas till andra ANT+™-kompatibla enheter
	Hörselhjälpmedelsfunktionen är aktiverad

! Det är möjligt att en del funktioner eller tjänster som representeras av ikonerna i listan inte är tillgängliga. Detta beror på vilken tjänstleverantör du använder och på nätverk och/eller område.

Hantera ikoner i statusfältet

- 1 Utgå från startskärmen och tryck till på .
- 2 Leta upp och tryck på **Inställningar** > **Anpassning** > **Systemikoner**.
- 3 Markera kryssrutorna för de systemikoner som du vill visa i statusfältet.

Aviseringsikoner

	Nytt SMS eller MMS
	Obesvarat samtal
	Parkerat samtal
	Vidarekoppling används





	Nytt röstpostmeddelande
	Nytt e-postmeddelande
	Hämtar data
	Laddar upp data
	Mobildata är inaktiverade
	Utför grundläggande konfigurering av din enhet
	Det finns en tillgänglig programvaruuppdatering
	Tillgängliga systemuppdateringar
	Hämta systemuppdateringar
	Tryck till för att installera hämtade systemuppdateringar
	Ultra STAMINA-läge är aktiverat
	Skärmbild tagen
	Nytt Hangouts™-chattmeddelande har anlänt
	Videochatt med vänner genom att använda Hangouts™-appen
	Kommande kalenderhändelse
	En liten app körs
	Smart Connect är aktiverat
	En låt spelas upp
	Radion är på
	Enheten är ansluten till en dator via en USB-kabel
	Internminnet är 75% fullt. Tryck till för att överföra data till minneskortet
	Varning
	Flera (ej visade) aviseringar

! Alla ikoner som visas på din enhet kanske inte finns med här. Dessa ikoner är endast avsedda som referenser och ändringar kan göras utan föregående meddelande.

Blockera en app så att den inte kan skicka aviseringar

- 1 Utgå från startskärmen och tryck till på .
- 2 Leta upp och tryck på **Inställningar** > **Ljud och avisering** > **Appaviseringar**.
- 3 Välj ett program.
- 4 Dra skjutreglaget bredvid **Blockera** åt höger.

Programöversikt

	Använd programmet för alarm och klocka för att ställa in olika sorters alarm.
	Använd webbläsaren om du vill visa och navigera på webbsidor, hantera bokmärken, text och bilder.
	Använd miniräknaren för att utföra enklare beräkningar.
	Använd kalendern för att hålla reda på händelser och hantera dina möten.
	Använd kameran för att ta foton och spela in videoklipp.

-  Använd Kontakter för att hantera telefonnummer, e-postadresser och annan information relaterad till dina kontakter.
-  Få tillgång till hämtade program, dokument och bilder.
-  Använd e-postprogrammet för att skicka och ta emot e-postmeddelanden både via privata konton och företagskonton.
-  Använd Facebook™ för att delta i sociala nätverk tillsammans med vänner, familj och kolleger runtom i världen.
-  Sök efter och lyssna på FM-radiostationer.
-  Använd albumprogrammet för att visa och arbeta med foton och videoklipp.
-  Använd Gmail™ för att läsa, skriva och ordna e-postmeddelanden.
-  Sök efter information på enheten och på Internet.
-  Visa din aktuella plats, hitta andra platser och beräkna färdvägar med Google Maps™.
-  Använd programmet Play Butik™ för att hämta kostnadsfria program och betalprogram till enheten.
-  Använd programmet Meddelanden för att skicka och ta emot SMS och MMS.
-  Använd programmet Video för att spela upp videor på enheten och dela innehåll med dina vänner.
-  Använd musikspelaren för att ordna och spela upp musik, ljudböcker och poddsändningar.
-  Visa nyheter och väderprognoser.
-  Ring samtal genom att slå ett telefonnummer manuellt eller med smartuppringningsfunktionen.
-  Optimera inställningarna efter dina egna behov.
-  Använd programmet Hangouts™ för att chatta med vänner online.
-  Identifiera låtar som du hör spelas upp i din omgivning och få information om artist, album och dylikt.
-  Använd YouTube™ för att dela och visa videoklipp från hela världen.
-  Använd programmet för säkerhetskopiering och återställning för att säkerhetskopiera eller återställa innehåll på enheten, t.ex. kontakter, SMS, bokmärken, kalenderinformation m.m.
-  Använd programmet Smart Connect™ för att se vad som händer på enheten när du ansluter eller kopplar ur ett tillbehör.
-  Med Xperia™ Movie Creator kan du automatiskt skapa korta videoklipp på runt 30 sekunder baserat på befintliga bilder och videor. Programmet fastställer automatiskt tidslinjen när filmen skapas.
-  Använd programmet Support för att få tillgång till användarsupport på enheten. Du kan t.ex. komma åt användarguider, felsökningsinformation och tips och trick.

! Vissa program har inte stöd för samtliga nätverk och/eller tjänsteleverantörer i alla områden.

Hämta program

Hämta program från Google Play™

Google Play™ är den officiella Google-butiken online för att hämta program, spel, musik, filmer och böcker. Där finns kostnadsfria program och program som du kan köpa. Innan du börjar hämta något från Google Play™ ska du se till att du har en fungerande Internetanslutning, helst via Wi-Fi® för att begränsa datatrafiksavgifter.

- ! Innan du kan använda Google Play™ måste du ha ett Google™-konto. Google Play™ kanske inte finns i alla länder eller områden.

Hämta ett program från Google Play™

- 1 Utgå från Startskärm och tryck till på .
 - 2 Hitta och tryck till på **Play Store**.
 - 3 Hitta ett objekt som du vill hämta genom att bläddra i kategorierna eller använda sökfunktionen.
 - 4 Tryck till på objektet för att visa informationen och följ instruktionerna för att slutföra installationen.
- ! Vissa program kanske behöver komma åt data, inställningar och olika funktioner på enheten om de ska fungera ordentligt. Installera endast och ge endast behörighet till program som du litar på.
 - 💡 Du kan visa vilka behörigheter som tilldelats ett hämtat program genom att trycka till på programmet under **Inställningar > Appar**.

Hämta program från andra källor

När enheten har ställts in att tillåta hämtningar från andra källor än Google Play™ kan du hämta program direkt från andra webbplatser genom att följa relevanta hämtningsinstruktioner.

- ! Enheten kan skadas om du installerar program av okänt eller osäkert ursprung. Hämta endast program från tillförlitliga källor. Kontakta programleverantören om du har frågor eller problem.
- ! Om du använder en enhet med flera användare kan endast ägaren, d.v.s. den primära användaren, tillåta hämtningar från andra källor än Google Play™. Ändringarna som görs av ägaren påverkar samtliga andra användare.

Tillåta hämtning av program från andra källor



- 1 Gå till Startskärm och tryck på .
 - 2 Leta upp och tryck på **Inställningar > Säkerhet**.
 - 3 Dra skjutreglaget bredvid **Okända källor** åt höger.
 - 4 Tryck på **OK**.
- ! Vissa program kanske behöver komma åt data, inställningar och olika funktioner på enheten om de ska fungera ordentligt. Installera endast och ge endast behörighet till program som du litar på.
 - 💡 Du kan visa vilka behörigheter som tilldelats ett hämtat program genom att trycka till på programmet under **Inställningar > Appar**.

Internet och nätverk

Surfa på webben

Webbläsare Google Chrome™ för Android™-enheter är förinstallerad på de flesta marknader. Gå till <http://support.google.com/chrome> och klicka på länken "Chrome for Mobile" om du vill ha mer information om hur webbläsaren används.

Använda Google Chrome™

- 1 Utgå från din Startskärm och tryck till på .
- 2 Hitta och tryck till på .
- 3 Om du använder Google Chrome™ för första gången väljer du om du vill logga in på ett Google™-konto eller använda Google Chrome™ anonymt.
- 4 Ange en sökterm eller webbadress i sök- och adressfältet och tryck sedan till på **Kör** på tangentbordet.

Inställningar för Internet och MMS



Om du vill skicka MMS eller använda Internet när inget Wi-Fi®-nätverk är tillgängligt måste du ha en fungerande mobildataanslutning med rätt Internet- och MMS-inställningar. Här är några tips:

- I de flesta mobilnätverk och hos de flesta operatörer är Internet- och MMS-inställningar förinstallerade i enheten. Du kan börja använda Internet och skicka MMS med en gång.
 - I vissa fall erbjuds du alternativet att hämta Internet- och MMS-inställningar första gången du startar enheten när ett SIM-kort sitter i. Du kan också hämta inställningarna vid ett senare tillfälle från menyn Inställningar.
 - Du kan även när som helst manuellt lägga till, ändra eller radera Internet- och MMS-inställningar på enheten. Om du ändrar eller tar bort en Internet- eller MMS-inställning av misstag, hämta Internet- och MMS-inställningarna igen.
 - Om du inte kan använda Internet via ett mobilnät eller om MMS inte fungerar, trots att Internet- och MMS-inställningarna har hämtats ned till enheten, se felsökningstipsen för enheten www.sonymobile.com/support/ för problem med nätverkstäckning, mobila data och MMS.
- ! Om STAMINA-läget har aktiverats för att spara energi, avbryts all mobildatatrafik när skärmen är avstängd. Om det orsakar problem med anslutningen, försök utesluta några program och tjänster från att pausas eller stäng av STAMINA-läget mode tillfälligt. Mer information finns i *Oversikt över STAMINA-läget* på sidan 22 .
- ! Om du använder en enhet med flera användare är det bara ägaren, d.v.s. den primära användaren, som kan hämta Internet- och meddelandeinställningar från Inställningar-menyn. Men de hämtade inställningarna gäller för alla användare.



Hämta inställningar för Internet och MMS

- 1 Tryck till på  på Startskärm.
 - 2 Leta reda och tryck till på **Inställningar > Mer > Internetinställningar**.
 - 3 Tryck till på **Godkänn**. När inställningarna har hämtats ned, visas i statusfältet och mobildata slås på automatiskt.
- ! Kontrollera mobilnätets signalstyrka om inställningarna inte kan hämtas till enheten. Flytta dig till en öppen plats utan hinder eller ställ dig nära ett fönster och försök sedan igen.

Lägga till Internet- och MMS-inställningar manuellt

- 1 Tryck till på  på Startskärm.
- 2 Leta reda och tryck till på **Inställningar > Mer > Mobila nätverk**.
- 3 Tryck till på **Åtkomstpunktens namn (APN) > +**.
- 4 Tryck till på **Namn** och skriv in önskat namn.
- 5 Tryck till på **APN** och ange namnet på åtkomstpunkten.
- 6 Ange all annan information som behövs. Om du inte vet vilken information som krävs kontaktar du din nätoperatör för mer information.
- 7 Tryck till på  när du är klar och sedan på **SPARA**.

Visa de hämtade inställningarna för Internet och MMS

- 1 Tryck till på  på Startskärm.
 - 2 Leta reda och tryck till på **Inställningar > Mer > Mobila nätverk**.
 - 3 Tryck till på **Åtkomstpunktens namn (APN)**.
 - 4 Tryck på någon av de tillgängliga objekten för att visa fler detaljer.
- ! Om du har flera tillgängliga anslutningar indikeras den aktiva nätverksanslutningen med en markerad knapp .

Wi-Fi®-

Använd Wi-Fi®-anslutningar för att surfa på Internet, hämta program eller skicka och ta emot e-postmeddelanden. När du har anslutit till ett Wi-Fi®-nätverk kommer enheten ihåg nätverket och ansluter automatiskt till det nästa gång du är inom räckvidd.

För en del Wi-Fi®-nätverk krävs det att du loggar in på en webbsida innan du kan få tillgång till dem. Kontakta relevant Wi-Fi®-nätverksadministratör för mer information.



De tillgängliga Wi-Fi®-nätverken kan vara öppna eller skyddade:

- Öppna nätverk indikeras med  bredvid Wi-Fi®-nätverksnamnet.
 - Skyddade nätverk indikeras med  bredvid Wi-Fi®-nätverksnamnet.
- 💡 Vissa Wi-Fi®-nätverk visas inte i listan med tillgängliga nätverk eftersom de inte sänder sitt nätverksnamn (SSID). Om du känner till nätverksnamnet kan du lägga till det manuellt i listan med tillgängliga Wi-Fi®-nätverk.



Använda Wi-Fi®

- 1 Gå till Startskärm och tryck på .
 - 2 Leta upp och tryck på **Inställningar > Wi-Fi**.
 - 3 Tryck på på/av-växlingsknappen för att aktivera Wi-Fi®.
- ! Det kan ta några sekunder innan Wi-Fi® aktiveras.

Ansluta till ett Wi-Fi®-nätverk automatiskt

- 1 Gå till Startskärm och tryck på .
 - 2 Leta upp och tryck på **Inställningar > Wi-Fi**.
 - 3 Tryck på på/av-växlingsknappen för att aktivera **Wi-Fi**. Alla tillgängliga Wi-Fi®-nätverk visas.
 - 4 Tryck till på ett Wi-Fi®-nätverk för att ansluta till det. För skyddade nätverk anger du rätt lösenord.  visas i statusfältet när du är ansluten.
- 💡 Tryck på  och sedan på **Uppdatera** om du vill söka efter nya tillgängliga nätverk. Om du inte kan ansluta till ett **Wi-Fi**-nätverk läser du relevanta felsökningstips för din enhet på www.sonymobile.com/support/.

Lägga till ett Wi-Fi®-nätverk manuellt



- 1 Gå till Startskärm och tryck på .
 - 2 Leta upp och tryck på **Inställningar > Wi-Fi**.
 - 3 Tryck på  > **Lägg till nätverk**.
 - 4 Ange informationen om **Nätverksnamn (SSID)**.
 - 5 Tryck till på fältet **Säkerhet** för att välja en säkerhetstyp.
 - 6 Skriv in ett lösenord om det behövs.
 - 7 Om du vill redigera vissa avancerade alternativ, t.ex. proxy- och IP-inställningar, markerar du kryssrutan **Avancerade alternativ** och redigerar dem efter behov.
 - 8 Tryck på **Spara**.
- ! Kontakta administratören för Wi-Fi®-nätverket om du behöver SSID och lösenord till nätverket.

Wi-Fi®-inställningar

Telefonen visar status för det Wi-Fi®-nätverk du är ansluten till eller för Wi-Fi®-nätverk som finns tillgängliga i din omgivning. Du kan också välja att låta enheten meddela när ett öppet Wi-Fi®-nätverk identifieras.

Om du inte är ansluten till ett Wi-Fi®-nätverk använder enheten en mobil dataanslutning för att komma åt Internet (om du har konfigurerat och aktiverat en mobil dataanslutning på enheten). Genom att lägga till en vilolägespolicy för Wi-Fi® kan du ange när det ska växlas från Wi-Fi® till mobila data.

Aktivera aviseringar i Wi-Fi®-nätverk

- 1 Starta Wi-Fi® om det inte redan är på.
- 2 Gå till Startskärm och tryck på .
- 3 Leta upp och tryck på **Inställningar > Wi-Fi**.
- 4 Tryck på  > **Avancerat**.
- 5 Dra skjutreglaget bredvid **Nätverksavisering** åt höger.

Visa detaljerad information om ett anslutet Wi-Fi®-nätverk

- 1 Tryck till på  på Startskärm.
- 2 Hitta och tryck till på **Inställningar > Wi-Fi**.
- 3 Tryck till på det Wi-Fi®-nätverk du för tillfället är ansluten till. Detaljerad nätverksinformation visas.

Lägga till en vilolägespolicy för Wi-Fi®

- 1 Gå till Startskärm och tryck till på .
- 2 Leta upp och tryck på **Inställningar > Wi-Fi**.
- 3 Tryck till på  och sedan på **Avancerad > Behåll Wi-Fi vid viloläge**.
- 4 Välj ett alternativ.

WPS

WPS (Wi-Fi® -skyddad konfigurering) är en datastandard som hjälper dig upprätta säkra trådlösa nätverksanslutningar. Om du inte är expert på trådlös säkerhet gör WPS det enkelt för dig att konfigurera Wi-Fi Protected Access (WPA)-kryptering för att skydda ditt nätverk. Du kan också lägga till nya enheter i ett befintligt nätverk utan att skriva in långa lösenord.



Använd någon av dessa metoder för att aktivera WPS:

- Tryckknappsmetod – tryck bara på en knapp på en enhet med WPS-stöd, t.ex. en router.
- PIN-kodsmetod – din enhet skapar en slumpmässig PIN-kod, som du anger på enheten med WPS-stöd.

Ansluta till ett Wi-Fi®-nätverk med en WPS-knapp

- 1 Gå till Startskärm och tryck på .
- 2 Leta upp och tryck på **Inställningar > Wi-Fi**.
- 3 Starta Wi-Fi® om det inte redan är på.
- 4 Tryck på  > **Avancerad > WPS-tryckknapp** och sedan på WPS-knappen på en enhet med stöd för WPS.

Ansluta till ett Wi-Fi®-nätverk med en WPS PIN



- 1 Gå till Startskärm och tryck på .
- 2 Leta upp och tryck på **Inställningar > Wi-Fi**.
- 3 Aktivera Wi-Fi® om funktionen inte redan är aktiverad.
- 4 Tryck till på  > **Avancerad > WPS-PIN**.
- 5 På enheten med WPS-stöd anger du PIN-koden som finns på enheten.

Dela mobildataanslutningen

Du kan dela din mobildataanslutning med andra enheter på flera sätt:



- Internetdelning med USB – dela din mobildataanslutning med en enda dator med en USB-kabel.
- Internetdelning med Bluetooth® – dela din mobildataanslutning med upp till fem andra enheter via Bluetooth®.
- Bärbar Wi-Fi® hotspot – dela din mobildataanslutning samtidigt med upp till 8 andra enheter, inklusive enheter som stöder WPS-teknik.

Dela dataanslutningen med en USB-kabel

- 1 Inaktivera alla anslutningar med USB-kabel till enheten.
- 2 Använd den USB-kabel som medföljde enheten och anslut enheten till en dator.
- 3 Gå till Startskärm och tryck på .
- 4 Leta upp och tryck på **Inställningar > Mer > Internetdelning & mobil hotspot**.
- 5 Dra skjutreglaget bredvid **USB-delning** åt höger och tryck på **OK** om du uppmanas att göra det.  visas i statusfältet när du har anslutits.
- 6 Om du vill sluta dela dataanslutningen drar du skjutreglaget bredvid **USB-delning** åt vänster eller kopplar från USB-kabeln.

! Du kan inte dela din enhets dataanslutning och SD-kort via en USB-kabel samtidigt.



Dela din mobildataanslutning med en annan Bluetooth®-enhet

- 1 Kontrollera att enheten och Bluetooth®-enheten är parkopplade och att mobil datatrafik är aktiverat på enheten.
- 2 **Din enhet:** Gå till Startskärm och tryck på .
- 3 Leta upp och tryck på **Inställningar > Mer > Internetdelning & mobil hotspot** och dra sedan skjutreglaget bredvid **Internetdelning via Bluetooth** åt höger.
- 4 **Bluetooth®-enhet:** Konfigurera enheten så att den hämtar sin nätverksanslutning via Bluetooth®. Om enheten är en dator följer du relevanta instruktioner för att slutföra konfigurationen. Om Android™ är enhetens operativsystem trycker du till på inställningsikonen bredvid namnet på enheten som den är parkopplad med under **Inställningar > Bluetooth > Parkopplade enheter** och markerar sedan kryssrutan **Internetåtkomst**.
- 5 **Din enhet:** Vänta tills  visas i statusfältet. När det händer så är konfigurationen klar.
- 6 Om du vill sluta dela mobildataanslutningen drar du skjutreglaget bredvid **Internetdelning via Bluetooth** åt vänster.



! Funktionen **Internetdelning via Bluetooth** inaktiveras varje gång du stänger av enheten eller Bluetooth®-funktionen.

💡 Mer information om hur du parkopplar och startar mobildata finns i *Parkoppla enheten med en annan Bluetooth®-enhet* på sidan 113 och på sidan *Lägga till ett virtuellt privat nätverk* på sidan 35 .

Använda enheten som en bärbar Wi-Fi®-hotspot

- 1 Gå till Startskärm och tryck på .
- 2 Leta upp och tryck på **Inställningar > Mer > Internetdelning & mobil hotspot**.
- 3 Tryck på **Inställningar för portabel Wi-Fi-hotspot > Konfigurera Wi-Fi-hotspot**.
- 4 Ange informationen om **Nätverksnamn (SSID)**.
- 5 Tryck till på fältet **Säkerhet** för att välja en säkerhetstyp. Skriv in ett lösenord om det behövs.
- 6 Tryck på **Spara**.
- 7 Tryck till på  och dra sedan skjutreglaget bredvid **Mobil Wi-Fi-hotspot** åt höger.
- 8 Bekräfta genom att tryck på **OK** om du uppmanas att göra det.  visas i statusfältet när en bärbar Wi-Fi®-hotspot är aktiv.
- 9 Om du vill sluta dela dataanslutningen via Wi-Fi® drar du skjutreglaget bredvid **Mobil Wi-Fi-hotspot** åt vänster.

Tillåta att en enhet med WPS-stöd använder mobildataanslutningen

- 1 Kontrollera att enheten fungerar som en bärbar Wi-Fi®-hotspot.
- 2 Gå till Startskärm och tryck på .
- 3 Leta upp och tryck på **Inställningar > Mer > Internetdelning & mobil hotspot > Inställningar för portabel Wi-Fi-hotspot**.
- 4 Dra skjutreglaget bredvid **Möjlig att upptäcka** åt höger.
- 5 Under **Konfigurera Wi-Fi-hotspot** kontrollerar du att din bärbara hotspot är skyddad med ett lösenord.
- 6 Tryck till på **WPS-tryckknapp** och följ relevanta instruktioner. Alternativt kan du trycka till på  > **WPS-PIN** och sedan ange den PIN-kod som visas på enheten med WPS-stöd.

Ändra namn på eller säkra din bärbara hotspot

- 1 Tryck till på  från Startskärm.
- 2 Leta reda och tryck till på **Inställningar** > **Mer** > **Internetdelning & mobil hotspot**.
- 3 Tryck till på **Inställningar för portabel Wi-Fi-hotspot** > **Konfigurera Wi-Fi-hotspot**.
- 4 Skriv in **Nätverksnamn (SSID)** för nätverket.
- 5 Tryck till på fältet **Säkerhet** för att välja en säkerhetstyp.
- 6 Skriv in ett lösenord om det behövs.
- 7 Tryck till på **Spara**.

Kontrollera dataanvändning

Du kan hålla reda på mängden data som överförs till och från enheten via din mobila dataanslutning eller Wi-Fi®-anslutning under en viss period. Du kan exempelvis begränsa den mängd data som används av enskilda program. För data som överförs via din mobila dataanslutning kan du även ställa in varningar och gränser beträffande dataanvändning så att du undviker ytterligare avgifter.

- ! Om du använder en enhet med flera användare kan endast ägaren, dvs den primära användaren, justera inställningarna för dataanvändning. Du kan öka kontrollen över din dataanvändning genom att justera inställningarna för dataanvändning, men det finns ingen garanti för att ytterligare avgifter undviks.

Slå på eller stänga av datatrafik

- 1 Gå till Startskärm och tryck till på .
 - 2 Leta reda på och tryck till på **Inställningar** > **Dataanvändning**.
 - 3 Dra reglaget bredvid **Mobildatatrafik** för att slå på eller stänga av trafik.
- 💡 När datatrafik är avstängd kan enheten ändå upprätta Wi-Fi®, NFC- och Bluetooth®-anslutningar.

Ställa in en varning om dataanvändning

- 1 Kontrollera att mobildatatrafiken är aktiverad.
- 2 Gå till Startskärm och tryck på .
- 3 Leta upp och tryck på **Inställningar** > **Dataanvändning**.
- 4 För att ställa in varningsnivån drar du varningslinjen till det önskade värdet. Du får en varningsaviserings när mängden datatrafik närmar sig den angivna nivån.

Ange en gräns för mobildataanvändning

- 1 Kontrollera att mobildatatrafiken är aktiverad.
 - 2 Gå till Startskärm och tryck på .
 - 3 Leta upp och tryck på **Inställningar** > **Dataanvändning**.
 - 4 Dra skjutreglaget bredvid **Begränsa mobildataanv.** åt höger och tryck sedan på **OK**.
 - 5 Du anger gränsen för mobildataanvändning genom att dra datagränsen till önskat värde.
- ! När din mobildataanvändning når den angivna gränsen stängs mobildatatrafiken på enheten av automatiskt.

Kontrollera enskilda programs dataanvändning

- 1 Gå till Startskärm och tryck på .
- 2 Leta upp och tryck på **Inställningar** > **Dataanvändning**.
- 3 Tryck på det program som du vill kontrollera, dra skjutreglaget bredvid **Begränsa appbakgrundsdata** åt höger och tryck på **OK**.
- 4 Om du vill granska programmets mer specifika inställningar (om sådana finns) trycker du till på **Appinställningar** och utför önskade ändringar.

- 💡 Prestandan för enskilda program kan påverkas om du ändrar relaterade inställningar för dataanvändning.

Kontrollera din dataanvändning

- 1 Gå till Startskärm och tryck på .
- 2 Leta upp och tryck på **Inställningar** > **Dataanvändning**.
- 3 Tryck till på  och sedan på **Visa Wi-Fi**.
- 4 Om du vill visa information om mängden data som överförs via Wi-Fi® trycker du på fliken **Wi-Fi**.
- 5 Om du vill visa information om mängden data som överförs via mobil dataanslutning trycker du på fliken **Mobilt**.

Välja mobilnät

Enheten växlar automatiskt mellan mobilnät beroende på vilka mobilnät som är tillgängliga där du befinner dig. Du kan även manuellt ställa in enheten så att den får tillgång till en viss typ av mobilnät, t.ex. WCDMA eller GSM.

Olika statusikoner visas i statusfältet beroende på den nättyp eller -läge du är ansluten till. Se *Statusikoner* på sidan 25 för att se hur de olika statusikonerna ser ut.

Välja ett nätverksläge

- 1 Gå till Startskärm och tryck på .
- 2 Leta upp och tryck på **Inställningar** > **Mer** > **Mobila nätverk**.
- 3 Tryck till på **Önskad nätverkstyp** och välj sedan ett nätverksläge.

Välja ett annat nätverk manuellt

- 1 Gå till Startskärm och tryck på .
- 2 Leta upp och tryck på **Inställningar** > **Mer** > **Mobila nätverk** > **Nätoperatörer**.
- 3 Tryck till på **Sökläge** och välj **Manuellt**.
- 4 Välj ett nätverk.

- ! Om du väljer ett nätverk manuellt söker enheten inte efter andra nätverk, inte ens om du hamnar utanför räckvidden för det manuellt valda nätverket.

Aktivera automatiskt val av nätverk

- 1 Gå till Startskärm och tryck på .
- 2 Leta upp och tryck på **Inställningar** > **Mer** > **Mobila nätverk** > **Nätoperatörer**.
- 3 Tryck på **Sökläge** och välj **Automatiskt**.

Virtuella privata nätverk (VPN)

Använd din enhet för att ansluta till virtuella privata nätverk (VPN) så att du kan få åtkomst till resurser i ett skyddat lokalt nätverk från ett offentligt nätverk. VPN-anslutningar används exempelvis ofta av företag och utbildningsinstitut för användare som behöver få åtkomst till intranät och andra interna tjänster när de befinner sig utanför det interna nätverket, till exempel när de är på resande fot.

VPN-anslutningar kan konfigureras på många sätt, beroende på nätverket. Vissa nätverk kräver att du överför och installerar ett säkerhetscertifikat på enheten. Kontakta företagets eller organisationens nätverksadministratör om du vill ha detaljerad information om hur du konfigurerar en anslutning till VPN-nätverket.

- ! Om du använder en enhet med flera användare kan du behöva logga in som ägare, dvs som den primära användaren, för att kunna justera inställningarna för VPN.

Lägga till ett virtuellt privat nätverk

- 1 Gå till Startskärm och tryck till på .
- 2 Hitta och tryck till på **Inställningar** > **Mer** > **VPN**.
- 3 Tryck till på **+**.
- 4 Välj vilken typ av VPN som ska läggas till.
- 5 Ange dina VPN-inställningar.
- 6 Tryck till på **Spara**.

Ansluta till ett virtuellt privat nätverk

- 1 Tryck till på Startskärm på .
- 2 Hitta och tryck till på **Inställningar** > **Mer** > **VPN**.
- 3 Tryck till på det VPN som du vill ansluta till i listan med tillgängliga nätverk.
- 4 Ange den information som krävs.
- 5 Tryck till på **Anslut**.

Koppla ner sig från ett virtuellt privat nätverk

- 1 Tryck till statusfältet för att öppna panelen Aviseringar.
- 2 Tryck till på meddelandet för VPN-anslutningen för att stänga av det.

Synkronisera data på enheten

Synkronisera med onlinekonton

Synkronisera enheten med kontakter, e-post, kalenderhändelser och annan information från onlinekonton, till exempel e-postkonton som Gmail™ och Exchange ActiveSync, Facebook™, Flickr™ och Twitter™. Du kan synkronisera data automatiskt för sådana konton genom att aktivera autosynkronisering. Eller också kan du synkronisera varje konto manuellt.

Konfigurera ett onlinekonto för synkronisering

- 1 Gå till Startskärm och tryck på .
- 2 Tryck på **Inställningar** > **Konton** > **Lägg till konto** och välj det konto som du vill lägga till.
- 3 Följ instruktionerna för att skapa ett konto, eller logga in om du redan har ett konto.

Synkronisera manuellt med ett onlinekonto

- 1 Gå till Startskärm och tryck på  > **Inställningar** > **Konton**.
- 2 Välj kontotypen under **Konton** och tryck sedan till på namnet på det konto du vill synkronisera med. En lista med objekt visas som anger vad du kan synkronisera med kontot.
- 3 Tryck på de objekt som du vill synkronisera.

Ta bort ett onlinekonto

- 1 Gå till Startskärm och tryck på  > **Inställningar** > **Konton**.
- 2 Välj kontotypen under **Konton** och tryck sedan till på namnet på det konto du vill ta bort.
- 3 Tryck till på  och sedan på **Ta bort konto**.
- 4 Tryck till på **Ta bort konto** igen för att bekräfta.



Synkronisera med Microsoft® Exchange ActiveSync®

Om företaget använder ett Microsoft Exchange ActiveSync-konto kan du få åtkomst till företagskontots e-postmeddelanden, avtalade tider i kalendern och kontakter direkt på enheten. Efter installationen kan du hitta din information i programmen **E-post**, **Kalender** och **Kontakter**.

Konfigurera ett Exchange ActiveSync-konto för synkronisering

- 1 Se till att du har domän- och serverinformationen från företagets nätverksadministratör till hands.
- 2 Gå till Startskärm och tryck på .
- 3 Tryck till på **Inställningar** > **Konton** > **Lägg till konto** > **Exchange ActiveSync**.
- 4 Skriv in din e-postadress och ditt lösenord för företagsadressen.
- 5 Tryck på **Nästa**. Enheten börjar hämta kontoinformationen. Om det misslyckas kan du ange domän- och serverinformationen för kontot manuellt och sedan trycka till på **Nästa**.
- 6 Tryck till på **OK** om du vill tillåta att företagsservern styr enheten.
- 7 Välj vilka data du vill synkronisera med enheten, till exempel kontakter och kalenderposter.
- 8 Om du vill aktivera du enhetsadministratören för att tillåta att företagsservern styr vissa säkerhetsfunktioner i enheten. Du kan till exempel tillåta att företagsservern anger lösenordsregler och använder lagringskryptering.
- 9 När konfigurationen är klar anger du ett namn på företagskontot.
- ! När du ändrar inloggningslösenordet för ett EAS-konto på datorn måste du logga in igen på EAS-kontot på enheten.

Ändra inställningarna för ett Exchange Active Sync-konto

- 1 Utgå från din Startskärm och tryck till på .
- 2 Tryck till på **E-post** och sedan på .
- 3 Tryck till på **Inställningar**, välj ett EAS-konto och ändra sedan inställningarna för EAS-kontot som du vill.

Ange ett synkroniseringsintervall för ett EAS-konto

- 1 Gå till Startskärm och tryck till på .
- 2 Tryck till på **E-post** och sedan på .
- 3 Tryck till på **Inställningar** och välj ett EAS-konto.
- 4 Tryck till på **Kontrollfrekvens** > **Kontrollfrekvens** och markera ett intervallalternativ.

Ta bort ett Exchange ActiveSync-konto

- 1 Gå till Startskärm och tryck på  > **Inställningar** > **Konton**.
- 2 Tryck på **Exchange ActiveSync** under **Konton** och välj det EAS-konto som du vill ta bort.
- 3 Tryck till på  och sedan på **Ta bort konto**.
- 4 Tryck till på **Ta bort konto** igen för att bekräfta.

Grundläggande inställningar

Öppna inställningar

Visa och ändra inställningarna för enheten från menyn Inställningar. Menyn Inställningar kan öppnas både från programskärmen och från snabbinställningspanelen.

Öppna enhetsinställningsmenyn från programskärmen

- 1 Gå till Startskärm och tryck till på .
- 2 Tryck till på **Inställningar**.

Visa information om enheten

- 1 Gå till Startskärm och tryck till på .
- 2 Leta upp och tryck till på **Inställningar** > **Om mobilen**.

Öppna snabbinställningspanelen

- Dra statusfältet nedåt med två fingrar.

Välja vilka inställningar som ska visas på snabbinställningspanelen

- 1 Dra statusfältet nedåt med två fingrar och tryck sedan till på .
- 2 I fältet längst upp på skärmen rör du vid och håller kvar ikonen för den snabbinställning som du vill lägga till och drar och släpper den sedan på den nedre delen av skärmen.

Ordna om snabbinställningspanelen

- 1 Dra statusfältet nedåt med två fingrar och tryck sedan till på .
- 2 Rör vid och håll kvar en ikon, flytta den sedan till den önskade positionen.

Ljud, ringsignal och volym

Du kan ändra volymen på ringsignalen för inkommande samtal och aviseringar, samt för musik- och videouppspelning. Du kan ställa in enheten på tyst läge och manuellt bestämma hur länge enheten ska vara i tyst läge. Du kan också i förväg ange vilka tider enheten automatiskt ska ställas in på tyst läge.

Anpassa ringsignalsvolymen med volymknappen

- Tryck uppåt eller nedåt på volymknappen.

Anpassa uppspelningsvolymen för media med volymknappen

- Tryck uppåt eller nedåt på volymknappen samtidigt som du lyssnar på musik eller tittar på film, även när skärmen är låst.

Aktivera vibrationsläget

- Tryck volymknappen uppåt eller nedåt tills  visas i statusfältet.

Aktivera tyst läge



- 1 Tryck ned volymknappen tills  visas i statusfältet.
- 2 Välj ett tidsintervall.

Inställningsalternativ för tyst läge

Obestämd tid Enheten är tyst tills du manuellt slår på ljudet igen.

I en timme Enheten är tyst i en timme. Du kan trycka på minus- och plusikonerna om du vill justera tiden.

Schemalägga tidsintervall för tyst läge

- 1 Tryck ned volymknappen tills  visas i statusfältet.
- 2 Tryck på .
- 3 Leta upp och tryck på **Dagar** och markera alla kryssrutor för de dagar du vill ha. Tryck sedan på **Klar**.
- 4 Justera starttiden genom att trycka på **Starttid** och välja ett värde. Tryck sedan på **OK**.
- 5 Justera sluttiden genom att trycka på **Sluttid** och välja ett värde. Tryck sedan på **OK**. Enheten är i tyst läge under det valda tidsintervallet.

Ange undantag för tyst läge



Du kan välja vilka typer av aviseringar som får låta i tyst läge och du kan filtrera undantagen baserat på vem aviseringarna kommer ifrån. De vanligaste typerna av undantag är:

- Händelser och påminnelser
- Samtal
- Meddelanden
- Alarm



Tillåta undantag att låta i tyst läge

- 1 Tryck ned volymknappen tills  visas i statusfältet.
- 2 Dra skjutreglaget bredvid **Tillåt undantag** åt höger.

Ställa in aviseringar som undantag i tyst läge

- 1 Tryck ned volymknappen tills  visas i statusfältet.
- 2 Tryck på .
- 3 Dra tillämpliga skjutreglage under **Undantag i tyst läge** åt höger.



Associera undantag med särskilda kontakttyper

- 1 Tryck ned volymknappen tills  visas i statusfältet.
- 2 Tryck på .
- 3 Leta upp och tryck på **Samtal/meddelanden från**.
- 4 Välj ett alternativ.



Tillåt alarm att låta i tyst läge

- 1 Tryck ned volymknappen tills  visas i statusfältet.
- 2 Dra skjutreglaget bredvid **Tillåt alarm** åt höger.

Tillåta undantag att låta under förinställt tidsintervall för tyst läge

- 1 Tryck ned volymknappen tills  visas i statusfältet.
- 2 Tryck på .
- 3 Dra skjutreglaget bredvid **Undantag** åt höger.



Justera volymnivåerna

- 1 Utgå från din Startskärm och tryck på .
 - 2 Leta upp och tryck på **Inställningar > Ljud och avisering**.
 - 3 Dra volymreglagen till önskade lägen.
- ! Du kan också trycka uppåt eller nedåt på volymknappen och sedan trycka på  för att separat justera volymnivåerna för ringsignal, medieuppspelning och alarm.



Ställa in enheten att vibrera vid inkommande samtal

- 1 Gå till Startskärm och tryck på .
- 2 Leta upp och tryck på **Inställningar > Ljud och avisering**.
- 3 Dra skjutreglaget bredvid **Vibrera även vid samtal** åt höger.

Välja en ringsignal

- 1 Gå till Startskärm och tryck på .
- 2 Leta upp och tryck på **Inställningar** > **Ljud och avisering** > **Telefonens ringsignal**.
- 3 Välj ett alternativ från listan eller tryck till på  och välj en musikfil som är sparad på enheten.
- 4 Tryck till på **Klar** för att bekräfta.

Välja aviseringsljud

- 1 Gå till Startskärm och tryck på .
- 2 Leta upp och tryck på **Inställningar** > **Ljud och avisering** > **Meddelandeljud**.
- 3 Välj ett alternativ från listan eller tryck till på  och välj en musikfil som är sparad på enheten.
- 4 Tryck till på **Klar** för att bekräfta.

 En del program har egna särskilda aviseringsljud som du kan välja i programinställningarna.

Aktivera pektoner

- 1 Gå till Startskärm och tryck på .
- 2 Leta upp och tryck på **Inställningar** > **Ljud och avisering** > **Andra ljud**.
- 3 Dra skjutreglaget bredvid **Toner för knappsats** och **Ljud vid beröring** åt höger.

SIM-kortsskydd

Du kan låsa och låsa upp varje SIM-kort som används i enheten med en PIN-kod. När ett SIM-kort är låst skyddas abonnemanget som är kopplat till kortet mot missbruk, vilket innebär att du måste ange en PIN-kod varje gång du startar enheten.

Om du skriver in fel PIN-kod fler gånger än det högsta tillåtna antalet försök, spärras ditt SIM-kort. Om kortet är spärrat måste du skriva in din PUK-kod och sedan en ny PIN-kod. Du får PIN- och PUK-koderna från nätoperatören.

Ställa in ett SIM-kortlås

- 1 Tryck på  på startskärmen.
- 2 Leta upp och tryck på **Inställningar** > **Säkerhet** > **Ställ in lås för SIM-kort**.
- 3 Markera kryssrutan **Lås SIM-kort**.
- 4 Ange PIN-koden för SIM-kortet och tryck till på **OK**. SIM-kortlåset är nu aktivt och du blir nu ombedd att skriva in låset varje gång du startar om enheten.



Ta bort ett SIM-kortlås

- 1 Tryck på  på startskärmen.
- 2 Leta upp och tryck på **Inställningar** > **Säkerhet** > **Ställ in lås för SIM-kort**.
- 3 Avmarkera kryssrutan **Lås SIM-kort**.
- 4 Ange PIN-koden för SIM-kortet och tryck till på **OK**.

Ändra SIM-kortets PIN-kod

- 1 Gå till Startskärm och tryck till på .
- 2 Leta reda på och tryck på **Inställningar** > **Säkerhet** > **Ställ in lås för SIM-kort**.
- 3 Tryck på **Byt PIN-kod**.
- 4 Ange den gamla PIN-koden för SIM-kortet och tryck på **OK**.
- 5 Ange den nya PIN-koden för SIM-kortet och tryck på **OK**.
- 6 Skriv den nya PIN-koden för SIM-kortet igen och tryck på **OK**.



Låsa upp ett spärrat SIM-kort med hjälp av PUK-koden

- 1 Ange PUK-koden och tryck till på .
- 2 Ange en ny PIN-kod och tryck till på .
- 3 Ange PIN-koden igen och tryck till på .

 Om du anger en felaktig PUK-kod för många gånger måste du kontakta din nätoperatör för att få ett nytt SIM-kort.

Skärminställningar



Anpassa skärmens ljusstyrka

- 1 Utgå från din Startskärm och tryck på .
 - 2 Leta upp och tryck på **Inställningar** > **Display** > **Ljusstyrka**.
 - 3 Dra reglaget för att justera ljusstyrkan.
-  Du kan förbättra batteriets prestanda genom att sänka ljusstyrkan.

Ställa in att skärmen ska vibrera vid beröring

- 1 Utgå från startskärmen och tryck till på .
- 2 Leta upp och tryck på **Inställningar** > **Ljud och avisering** > **Andra ljud**.
- 3 Dra skjutreglaget bredvid **Vibrera vid beröring** åt höger. Skärmen vibrerar nu när du trycker till på valknappar och vissa program.

Anpassa efter hur lång tid skärmen ska stängas av

- 1 Tryck till på Startskärm på .
 - 2 Hitta och tryck till på **Inställningar** > **Display** > **Viloläge**.
 - 3 Välj ett alternativ.
-  Om du vill stänga av skärmen snabbt trycker du kort på strömbrytaren .

Skärmfästning

Använd skärmfästning om du vill ställa in enheten så att skärmen för en specifik app visas. Om du till exempel spelar ett spel och du oavsiktligt trycker på navigeringsknappen för startskärmen så förhindrar skärmfästningsfunktionen att skärmen för den aktiva spelappen minimeras. Du kan också använda den här funktionen om du lånar ut din enhet till någon annan om du vill göra det svårare för dem att komma åt mer än en app. Du kan till exempel låna ut din enhet till någon som behöver ta en bild och fästa skärmen till kameraappen så att det blir svårare att använda andra appar som E-post.



-  Skärmfästning är inte en säkerhetsfunktion och förhindrar inte helt att andra kan ta bort en skärmfästning och komma åt din enhet. För att skydda dina data rekommenderar vi att du ställer in enheten att begära en PIN-kod, ett lösenord eller ett mönster som krävs för att låsa upp skärmen och inaktivera skärmfästningen.

Aktivera skärmfästning



- 1 Gå till Startskärm och tryck på .
- 2 Leta upp och tryck på **Inställningar** > **Säkerhet** > **Fästa skärm**.
- 3 Dra skjutreglaget åt höger.
- 4 Om du inte har ställt in ett skärmlås med grafiskt lösenord, PIN-kod eller lösenord på enheten, drar du skjutreglaget bredvid **Lås enheten när skärmen lossas** åt höger och väljer sedan ett alternativ. Om du redan har ställt in ett skärmlås drar du skjutreglaget för att aktivera säkerhetsalternativet i fråga efter att du har aktiverat skärmfästning.

-  Ett grafiskt lösenord, PIN-kod eller lösenord är inte obligatoriskt för att skärmfästning ska fungera.

Fästa en skärm

- 1 Kontrollera att skärmfästning är aktiverat på enheten.
- 2 Öppna en app och gå till den skärm som du vill fästa.
- 3 Tryck på .
- 4 Svep uppåt om du vill visa skärmfästningsikonen .
- 5 Tryck på .
- 6 Tryck på **Ok** i popup-fönstret som visas.

Ta bort en skärmfästning

- 1 Rör vid och håll kvar fingret på  och  samtidigt på skärmen som är fäst.
 - 2 Släpp båda knapparna.
- 💡 Om du valde ett säkerhetsalternativ när du aktiverade skärmfästningsfunktionen måste du ange din PIN-kod, lösenord eller grafiska lösenord för att låsa upp enheten innan du kan ta bort skärmfästningen.

Daydream

Daydream är en interaktiv skärmläckare som automatiskt visar färger, foton eller ett bildspel när enheten står i en docka eller laddas och skärmen är inaktiv.

- 💡 Om en enhet har flera användare kan varje användare ha personliga inställningar för Daydream.

Aktivera skärmläckaren Daydream

- 1 Utgå från din Startskärm och tryck på .
- 2 Leta upp och tryck på **Inställningar** > **Display** > **Dagdrömmar**.
- 3 Dra skjutreglaget åt höger.

Välja innehåll för skärmläckaren Daydream

- 1 Utgå från din Startskärm och tryck på .
- 2 Leta upp och tryck på **Inställningar** > **Display** > **Dagdrömmar**.
- 3 Dra skjutreglaget åt höger.
- 4 Välj vad du vill visa när skärmläckaren är aktiv.

Ställa in när skärmläckaren Daydream ska starta

- 1 Utgå från startskärmen och tryck till på .
- 2 Leta upp och tryck på **Inställningar** > **Display** > **Dagdrömmar**.
- 3 Dra skjutreglaget åt höger.
- 4 Om du vill aktivera skärmläckaren Daydream direkt trycker du på  och sedan på **Starta nu**.
- 5 Om du vill ställa in alternativ för automatisk aktivering trycker du på , trycker på **Då ska dagdrömmar aktiveras** och väljer ett alternativ.

Skärmlås

Det finns flera sätt att låsa skärmen. Säkerhetsnivån för alla låstyper anges nedan i ordning från svagaste till starkaste:

- Dra – inget skydd, men du kommer snabbt åt startskärmen
 - Mönster – rita ett enkelt mönster med fingret för att låsa upp enheten
 - PIN-kod – ange en numerisk PIN-kod med minst fyra siffror för att låsa upp enheten
 - Lösenord – ange ett alfanumeriskt lösenord för att låsa upp enheten
- ! Det är mycket viktigt att du kommer ihåg skärmupplåsningsmönstret, -PIN-koden eller -lösenordet. Om du glömmet den informationen är det inte säkert att det går att återställa viktiga data som kontakter och meddelanden.
- ! Om du har konfigurerat ett Microsoft® Exchange ActiveSync®-konto (EAS) på din Xperia™-enhet kan EAS-säkerhetsinställningarna begränsa typen av låsskärm till endast PIN eller lösenord. Detta inträffar när din nätverksadministratör specificerar en viss typ av låsskärm för alla EAS-konton av företagssäkerhetsskal. Kontakta nätverksadministratören på ditt företag eller i din organisation för att ta reda på vilka säkerhetsregler som är implementerade för mobila enheter.

Ändra skärmlåstypen

- 1 Utgå från din Startskärm och tryck till på .
- 2 Leta reda på och tryck till på **Inställningar** > **Säkerhet** > **Skärmlås**.
- 3 Följ instruktionerna på enheten och välj en annan skärmlåstyp.

Skapa ett skärmlåsmönster

- 1 Utgå från din Startskärm och tryck till på .
 - 2 Leta reda på och tryck till på **Inställningar > Säkerhet > Skärmlås > Grafiskt lösenord**.
 - 3 Följ instruktionerna på enheten.
- ! Om du misslyckas med låsmönstret fem gånger när du försöker låsa upp enheten måste du vänta i 30 sekunder och sedan försöka igen.

Ändra skärmlåsmönstret

- 1 Utgå från din Startskärm och tryck till på .
- 2 Leta reda på och tryck till på **Inställningar > Säkerhet > Skärmlås**.
- 3 Rita ditt skärmutplåsningsmönster.
- 4 Tryck till på **Grafiskt lösenord** och följ instruktionerna på enheten.

Skapa en PIN-kod till skärmlåset

- 1 Utgå från din Startskärm och tryck på .
- 2 Leta upp och tryck på **Inställningar > Säkerhet > Skärmlås > PIN**.
- 3 Ange en numerisk PIN-kod och tryck sedan på **Fortsätt**.
- 4 Bekräfta PIN-koden genom att ange den igen och tryck sedan på **OK**.
- 5 Följ instruktionerna på enheten.

Skapa ett lösenord för skärmlåset

- 1 Utgå från din Startskärm och tryck på .
- 2 Leta upp och tryck på **Inställningar > Säkerhet > Skärmlås > Lösenord**.
- 3 Ange ett lösenord och tryck sedan på **Fortsätt**.
- 4 Bekräfta lösenordet genom att skriva det igen och tryck sedan på **OK**.
- 5 Följ instruktionerna på enheten.

Aktivera funktionen för upplåsning genom svepning

- 1 Gå till Startskärm och tryck på .
- 2 Leta upp och tryck på **Inställningar > Säkerhet > Skärmlås**.
- 3 Rita ditt grafiska lösenord för att låsa upp skärmen eller ange din PIN-kod eller ditt lösenord om en sådan typ av skärmlås är aktiverad.
- 4 Tryck på **Svep**.

Låsa upp enheten automatiskt

Smart Lock-funktionen gör det lättare att låsa upp enheten genom att du kan ställa in att den låses upp automatiskt i vissa situationer. Du kan låta enheten var olåst när den till exempel är ansluten till en Bluetooth®-enhet eller när du har den med dig.

Om du vill förbereda enheten för automatisk upplåsning måste du först utföra följande steg i angiven ordning:

- Se till att du har en aktiv Internetanslutning, helst via Wi-Fi®-anslutning för att begränsa kostnaderna för datatrafik.
- Se till att alla appar är uppdaterade med hjälp av programmet Play Butik™ för att se till att appen för Google Play™-tjänster är uppdaterad. Genom att ha en uppdaterad app för Google Play™-tjänster säkerställer du att du kan använda de senaste Smart Lock-funktionerna.
- Aktivera Smart Lock.
- Ange när du vill att enheten ska låsas upp automatiskt.

! Smart Lock-funktionen utvecklas av Google™ och de exakta funktionerna kan ändras över tid till följd av uppdateringar från Google™.

! Det är inte säkert att Smart Lock-funktionen är tillgänglig på alla marknader eller i alla länder eller regioner.

Aktivera Smart Lock

- 1 Se till att du har angett ett grafiskt lösenord, en PIN-kod eller ett lösenord för skärmlåset.
- 2 Utgå från din Startskärm och tryck på .
- 3 Leta upp och tryck på **Inställningar > Säkerhet > Betrodda agenter**.
- 4 Dra skjutreglaget bredvid **Smart Lock (Google)** åt höger.
- 5 Tryck på bakåtpilen bredvid **Betrodda agenter**.
- 6 Leta upp och tryck på **Smart Lock**.
- 7 Ange ditt grafiska lösenord, PIN-kod eller lösenord. Du måste gå igenom det här skärmlåset när du vill ändra inställningarna för Smart Lock.
- 8 Välj en typ av Smart Lock.

Ange när enheten automatiskt ska förbli olåst

Du kan ange att Smart Lock ska låta enheten vara olåst med följande inställningar:

- **Betrodda enheter** – Låt enheten vara olåst när en betrodd Bluetooth®-enhet är ansluten.
- **Betrodda platser** – Låt enheten vara olåst när du befinner dig på en betrodd plats.
- **På kroppen-avkänning** – Låt enheten vara olåst när du har enheten med dig.

Du måste låsa upp enheten manuellt om du inte har använt den på fyra timmar och efter att du startar om den.

Ansluta till betrodda Bluetooth®-enheter

Du kan ange att en ansluten Bluetooth®-enhet är en "betrodd" enhet och låta din Xperia™-enhet vara olåst medan den är ansluten till den betrodda enheten. Så om du har Bluetooth®-enheter som du ansluter till regelbundet, till exempel en bilhögtalare eller ett hemmabiosystem, en Bluetooth®-klocka eller en aktivitetsmätare, kan du lägga till dem som betrodda enheter och förbigå låsskärmens extra säkerhet för att spara tid. Funktionen passar bra om du vanligtvis använder dessa enheter på en relativt säker plats. I vissa fall kan du behöva låsa upp din enhet manuellt innan en betrodd enhet kan anslutas.

- ! Du bör däremot inte lägga till enheter som alltid är anslutna till din enhet som betrodda enheter, till exempel Bluetooth®-tangentbord.
- 💡 När en betrodd Bluetooth®-enhet stängs av eller hamnar utom räckhåll låses skärmen och du använder då din PIN-kod, ditt lösenord eller grafiska lösenord om du vill låsa upp den.

Lägga till en betrodd Bluetooth®-enhet

- 1 Se till att din enhet är parkopplad och ansluten till den Bluetooth®-enhet du vill lägga till som en betrodd enhet.
- 2 Tryck på **Betrodda enheter** i menyn Smart Lock.
- 3 Tryck på **Lägg till betrodd enhet > Bluetooth**.
- 4 Tryck på ett enhetsnamn för att välja den i listan över anslutna enheter. Endast parkopplade enheter visas i listan.
- 5 Beroende på anslutningens säkerhet kan du behöva låsa upp din enhet manuellt innan den betrodda enheten kan låta den förbli olåst.

Ta bort en betrodd Bluetooth®-enhet

- 1 Utgå från din Startskärm och tryck på .
- 2 Leta upp och tryck på **Inställningar > Säkerhet > Smart Lock > Betrodda enheter**.
- 3 Tryck på den enhet du vill ta bort.
- 4 Tryck på **Ta bort betrodd enhet**.

Se till att du är skyddad när du använder betrodda enheter

Olika Bluetooth®-enheter har stöd för olika Bluetooth®-standarder och säkerhetsfunktioner. Det finns en risk att någon kan få din Xperia™-enhet att förbli olåst genom att imitera Bluetooth®-anslutningen, även när den betrodda enheten inte längre är i närheten. Din enhet kan inte alltid avgöra om anslutningen är säker när någon försöker imitera den.

Om enheten inte kan avgöra om du använder en säker anslutning visas en avisering på din Xperia™-enhet och du kan behöva låsa upp den manuellt innan den betrodda enheten kan låta den vara olåst.

Räckvidden för Bluetooth®-anslutningar kan variera beroende på vilken enhetsmodell du har, vilken Bluetooth®-enhet som är ansluten och i vilken miljö du befinner dig. Beroende på dessa faktorer kan Bluetooth®-anslutningar fungera på avstånd upp till 100 meter. Om någon får tag på din Xperia™-enhet när den är i närheten av en betrodd enhet är det möjligt att personen i fråga kan få åtkomst till Xperia™-enheten om den är olåst via den betrodda enheten.

Ansluta till betrodda platser

När du använder funktionen för betrodda platser inaktiveras låsskärmen på din Xperia™-enhet när du befinner dig på en plats som betecknats som betrodd. För att den här funktionen ska fungera måste du ha en Internetanslutning (helst via Wi-Fi®) och tillåta att enheten använder din nuvarande plats.

När du ställer in betrodda platser ska du först se till att antingen platsläget Hög precision eller Batterisparläget är aktiverat på enheten innan du lägger till ditt hem eller anpassade platser.

- ! De exakta dimensionerna för en betrodd plats är en uppskattning och kan sträcka sig utanför de fysiska väggarna i ditt hem eller ett annat område du har lagt till som en betrodd plats. Funktionen kan låta enheten vara olåst inom en radie på upp till 80 meter. Du bör även vara medveten om att platssignaler kan replikeras eller manipuleras. En person med tillgång till särskild utrustning kan låsa upp din enhet.

Lägga till din hemadress

- 1 Se till att platsläget är aktiverat och att du använder antingen inställningen **Hög exakthet** eller inställningen **Batterisparfunktion**.
- 2 Gå till Startskärm och tryck på .
- 3 Leta upp och tryck på **Inställningar > Säkerhet > Smart Lock > Betrodda platser > Startskärm**.
- 4 Tryck på **Aktivera denna plats**.

Redigera din hemadress

- 1 Se till att platsläget är aktiverat och att du använder antingen inställningen **Hög exakthet** eller inställningen **Batterisparfunktion**.
- 2 Utgå från din Startskärm och tryck på .
- 3 Leta upp och tryck på **Inställningar > Säkerhet > Smart Lock > Betrodda platser**.
- 4 Välj din hemadress.
- 5 Tryck på **Redigera**.
- 6 I sökfältet anger du den plats du vill använda som din hemadress.

- 💡 Om ditt hem består av flera byggnader på samma adress kan den betrodda platsen som du vill ha skilja sig från den faktiska adressen. Du kan säkerställa bättre platsprecision genom att lägga till den faktiska platsen för ditt hem i byggnaden som en anpassad plats.

Ta bort din hemadress

- 1 Se till att platsläget är aktiverat och att du använder antingen inställningen **Hög exakthet** eller inställningen **Batterisparfunktion**.
- 2 Utgå från din Startskärm och tryck på .
- 3 Leta upp och tryck på **Inställningar > Säkerhet > Smart Lock > Betrodda platser > Startskärm**.
- 4 Tryck på **Stäng av denna plats**.

Använda anpassade platser

Du kan lägga till valfri plats som en betrodd anpassad plats där din enhet kan vara olåst.

Lägga till en anpassad plats

- 1 Se till att platsläget är aktiverat och att du använder antingen inställningen **Hög exakthet** eller inställningen **Batterisparfunktion**.
- 2 Utgå från din Startskärm och tryck på .
- 3 Leta upp och tryck på **Inställningar > Säkerhet > Smart Lock > Betrodda platser**.
- 4 Tryck på **Lägg till betrodd plats**.
- 5 Om du vill använda den nuvarande platsen som en betrodd anpassad plats, trycker du på **Välj denna plats**.
- 6 Annars kan du ange en annan plats genom att trycka på förstoringsglasikonen och skriva in adressen. Enheten söker efter den angivna platsen. Du kan använda föreslagna adresser genom att trycka på en adress.
- 7 Om du vill finjustera platsen trycker du på bakåtpilen bredvid adressen, drar platsnålen till önskad plats och trycker på **Välj denna plats**.

Redigera en anpassad plats

- 1 Se till att platsläget är aktiverat och att du använder antingen inställningen **Hög exakthet** eller inställningen **Batterisparfunktion**.
- 2 Gå till Startskärm och tryck på .
- 3 Leta upp och tryck på **Inställningar > Säkerhet > Smart Lock > Betrodda platser**.
- 4 Välj den plats du vill redigera.
- 5 Tryck på **Redigera adress**.
- 6 Du kan ange en annan plats genom att trycka på förstoringsglasikonen och skriva in adressen. Enheten söker efter den angivna platsen. Du kan använda föreslagna adresser genom att trycka på en adress.
- 7 Om du vill finjustera platsen trycker du på bakåtpilen bredvid adressen, drar platsnålen till önskad plats och trycker på **Välj denna plats**.

Ta bort en anpassad plats

- 1 Se till att platsläget är aktiverat och att du använder antingen inställningen **Hög exakthet** eller inställningen **Batterisparfunktion**.
- 2 Utgå från din Startskärm och tryck på .
- 3 Leta upp och tryck på **Inställningar > Säkerhet > Smart Lock > Betrodda platser**.
- 4 Välj den plats du vill ta bort.
- 5 Tryck på **Radera**.

Låt enheten vara olåst när du har den med dig

Med funktionen Rörelse-/lägesigenkänning kan du låta enheten vara olåst när du har den med dig, till exempel när du har den i handen, fickan eller väskan. Enhetens accelerometer känner av om någon bär på enheten och låter den då vara olåst. Enheten låses när accelerometern upptäcker att enheten lagts ned.

- ! Rörelse-/lägesigenkänning vet inte vems kropp som är kopplad till funktionen. Om du ger enheten till någon annan medan den är olåst via rörelse-/lägesigenkänning kan enheten fortsätta vara olåst för den andra användaren. Tänk på att rörelse-/lägesigenkänning inte är en lika säker säkerhetsmetod som grafiska lösenord, PIN-koder eller lösenord.

Aktivera Rörelse-/lägesigenkänning

- 1 Utgå från din Startskärm och tryck på .
- 2 Leta upp och tryck på **Inställningar > Säkerhet > Smart Lock > På kroppen-
avkänning**.
- 3 Dra skjutreglaget bredvid **Av** åt höger och tryck sedan på **OK**.

Använda Rörelse-/lägesigenkänning

När du använder funktionen Rörelse-/lägesigenkänning bör du vara medveten om följande beteenden:

- När enheten känner av att du bär den på kroppen förblir den olåst när du har låst upp den.
- När du lägger ifrån dig enheten och den känner av att du inte längre håller i den, låses enheten automatiskt.

- När du har lagt ifrån dig enheten, till exempel om du lägger den på ett bord, kan det ta upp till en minut innan enheten låses.
- När du sätter dig i en bil, går på en buss, ett tåg eller andra fordon på land, kan det ta mellan 5 och 10 minuter innan enheten låses.
- Observera att när du stiger på ett flygplan eller en båt (eller andra icke-landbaserade fordon) kanske enheten inte låses automatiskt, så se till att låsa den manuellt om det behövs.
- När du tar upp enheten igen eller stiger av fordonet behöver du bara låsa upp den en gång för att enheten sedan ska förbli oläst så länge du har den med dig.



Inaktivera Rörelse-/lägesigenkänning

- 1 Utgå från din Startskärm och tryck på .
- 2 Leta upp och tryck på **Inställningar > Säkerhet > Smart Lock > På kroppen-
avkänning**.
- 3 Dra skjutreglaget bredvid **På** åt höger.

Språkinställningar

Du kan välja ett standardspråk för enheten och ändra det igen vid ett senare tillfälle. Du kan också ändra skrivspråket för textinmatning. Se *Anpassa det virtuella tangentbordet* på sidan 54 .

Ändra språk

- 1 Tryck till på  från Startskärm.
 - 2 Leta reda och tryck till på **Inställningar > Språk och inmatning > Språk**.
 - 3 Välj ett alternativ.
 - 4 Tryck till på **OK**.
- ! Om du väljer fel språk och inte kan läsa menytexterna, hitta och tryck till på . Markera sedan texten bredvid  och markera den första posten på menyn som öppnas. Du kan sedan välja det språk du vill ha.

Datum och tid

Du kan ändra tid och datum på enheten.

Ange datum manuellt

- 1 Tryck till på  på Startskärm.
- 2 Leta upp och tryck på **Inställningar > Datum och tid**.
- 3 Dra skjutreglaget bredvid **Automatiskt datum och tid** åt vänster.
- 4 Tryck på **Ange datum**.
- 5 Välj önskat datum genom att bläddra uppåt eller nedåt.
- 6 Tryck på **OK**.

Ange tiden manuellt

- 1 Utgå från din Startskärm och tryck på .
- 2 Leta upp och tryck på **Inställningar > Datum och tid**.
- 3 Dra skjutreglaget bredvid **Automatiskt datum och tid** åt vänster.
- 4 Tryck på **Ange tid**.
- 5 Välj relevanta värden för timme och minut.
- 6 Tryck på **OK**.

Ställa in tidszon

- 1 Utgå från din Startskärm och tryck på .
- 2 Leta upp och tryck på **Inställningar > Datum och tid**.
- 3 Dra skjutreglaget bredvid **Automatisk tidszon** åt vänster.
- 4 Tryck på **Välj tidszon**.
- 5 Välj ett alternativ.

X-Reality™ for mobile

Med Sonys teknik X-Reality™ for Mobile förbättras visningskvaliteten för foton och videor när du har tagit eller spelat in dem, och bilderna blir klarare, skarpare och mer naturliga. X-Reality™ for Mobile används som standard, men du kan stänga av alternativet om du vill minska batterianvändningen.

Aktivera X-Reality™ för mobilen

- 1 Utgå från din Startskärm och tryck på .
- 2 Leta upp och tryck på **Inställningar** > **Display**.
- 3 Dra skjutreglaget bredvid **X-Reality for mobile** åt höger.

Bättre ljud

Du kan få bättre ljud på enheten genom att manuellt aktivera individuella ljudinställningar, exempelvis equalizer och surroundljud. Du kan också använda dynamisk normalisering för att minimera volymkillnaderna mellan låtar eller videor.

Förbättra ljudet manuellt

- 1 Utgå från startskärmen och tryck till på .
- 2 Leta upp och tryck på **Inställningar** > **Ljud och avisering** > **Ljudinställningar**.
- 3 Dra skjutreglaget bredvid **ClearAudio+** åt höger.

Justera ljudinställningarna manuellt

- 1 Tryck på  på startskärmen.
- 2 Leta upp och tryck på **Inställningar** > **Ljud och avisering** > **Ljudinställningar**.
- 3 Dra skjutreglaget bredvid **ClearAudio+** åt vänster.
- 4 Tryck på **Ljudeffekter** > **Equalizer**.
- 5 Justera ljudinställningarna genom att dra frekvensbandsknapparna uppåt eller nedåt.

-  Den manuella justeringen av ljudinställningar påverkar inte röstkommunikationsprogrammen. Ljudkvaliteten för röstsamtal påverkas exempelvis inte.

Minimera volymkillnader med dynamisk normalisering

- 1 Tryck på  på startskärmen.
- 2 Leta upp och tryck på **Inställningar** > **Ljud och avisering** > **Ljudinställningar**.
- 3 Dra skjutreglaget bredvid **Dynamisk normalisering** åt höger.

Flera användarkonton



Din enhet stöder flera användarkonton så att olika användare kan logga in på och använda enheten separat. Flera användarkonton är praktiskt om du delar samma enhet med andra eller om du lånar ut din enhet till någon annan ett tag. Användaren som konfigurerar enheten första gången blir enhetens ägare. Endast ägaren kan hantera kontona för andra användare. Förutom ägarkontot finns det två olika typer av konton:

- Vanlig användare: Den här kontotypen passar för någon som ofta använder din enhet.
 - Gästanvändare: Använd alternativet för gästkonto för någon som bara behöver använda din enhet tillfälligt.
-  Vissa funktioner är endast tillgängliga för ägaren. Exempelvis kan endast ägaren tillåta hämtningar från andra källor än Google Play™.



Om kontot för vanliga användare

Om du lägger till konton för vanliga användare kan olika användare ha olika startskärmar, skrivbordsunderlägg och allmänna inställningar. Användarna har också separat åtkomst till program och minneslagring för filer, t.ex. musik och foton. Du kan lägga till upp till tre konton för vanliga användare på enheten.



Lägga till ett konto för vanliga användare

- 1 Se till att du är inloggad som ägare, d.v.s. den användare som konfigurerade enheten första gången.
 - 2 Utgå från startskärmen och tryck till på .
 - 3 Leta upp och tryck på **Inställningar > Användare > Lägg till användare**.
 - 4 Tryck på **OK**. Det nya kontot skapas.
 - 5 Tryck på **KONFIGURERA NU**. Skärmen låses och en ikon som representerar den nyligen tillagda användaren visas längst upp till höger.
 - 6 Lås upp skärmen genom att svepa uppåt.
 - 7 Följ anvisningarna på skärmen för att konfigurera kontot för användaren.
-  I fall där personen som använder det nya kontot vill konfigurera kontot själv men inte är tillgänglig just då, kan du trycka på **INTE NU** i steg 5. När användaren är redo kan han eller hon välja **Användare** under **Inställningar** och se det nya kontot, vilket visas som **Ny användare**. Tryck helt enkelt på kontot och följ anvisningarna för att slutföra konfigurationen.
-  Du kan också lägga till ett konto för en vanlig användare från statusfältet på valfri skärm. Dra bara statusfältet nedåt med två fingrar och tryck på användarikonen och sedan på **Lägg till användare**.

Tillåta en vanlig användare att ringa telefonsamtal och använda SMS

- 1 Se till att du är inloggad som ägaren.
- 2 Utgå från startskärmen och tryck till på .
- 3 Leta upp och tryck på **Inställningar > Användare**.
- 4 Tryck på  bredvid namnet på relevant användare och dra skjutreglaget bredvid **Tillåt samtal och SMS** åt höger.



Ta bort ett konto för vanliga användare från enheten

- 1 Se till att du är inloggad som ägaren.
- 2 Utgå från startskärmen och tryck till på .
- 3 Leta upp och tryck på **Inställningar > Användare**.
- 4 Tryck på  bredvid namnet på den användare som du vill ta bort och tryck sedan på **Ta bort användare > Ta bort**.



Om kontot för gäst användare

Om någon bara vill använda din enhet tillfälligt kan du aktivera ett gästkonto för användaren. I gästläge startar enheten som ett nyinstallerat system, med endast de förinstallerade apparna. När din gäst är klar med din enhet kan du rensa sessionen så att nästa gäst kan börja med ett rent system. Gästanvändarkontot är förinstallerat och kan inte tas bort.

Konfigurera gäst användarkontot

- 1 Se till att du är inloggad som ägare, d.v.s. den användare som konfigurerade enheten första gången.
 - 2 Utgå från startskärmen och tryck till på .
 - 3 Leta upp och tryck på **Inställningar > Användare > Gäst**.
 - 4 Slutför åtgärden genom att följa instruktionerna på skärmen.
-  Du kan också skapa ett gäst användarkonto från statusfältet på valfri skärm. Dra bara statusfältet nedåt med två fingrar och tryck på användarikonen och sedan på **Lägg till gäst**.

Tillåta gäst användare att ringa samtal

- 1 Se till att du är inloggad som ägaren.
- 2 Utgå från startskärmen och tryck till på .
- 3 Leta upp och tryck på **Inställningar > Användare**.
- 4 Tryck på  bredvid **Gäst** och dra skjutreglaget bredvid **Tillåt samtal** åt höger.

Rensa data från gästsessioner

- 1 Kontrollera att du är inloggad på gästkontot.
 - 2 Utgå från startskärmen och tryck till på .
 - 3 Leta upp och tryck på **Inställningar** > **Användare**.
 - 4 Leta upp och tryck på **Ta bort gäst**.
 - 5 Tryck på **Ta bort**.
- 💡 Du kan också rensa gästsessionen i statusfältet på alla skärmar så länge du är inloggad på gästkontot. Dra bara statusfältet nedåt med två fingrar, tryck på användarikonerna och sedan på **Ta bort gäst**.

Växla mellan flera användarkonton

Växla mellan flera användarkonton

- 1 Om du vill visa listan över användare drar du statusfältet nedåt med två fingrar och trycker sedan på användarikonerna längst upp till höger på skärmen.
 - 2 Tryck på ikonen som representerar det användarkonto som du vill växla till. Låsskärmen för detta användarkonto visas.
- 💡 När du växlar till gästkontot trycker du på **Starta igen** om du vill rensa den föregående sessionen eller på **Ja, fortsätt** om du vill fortsätta med den föregående sessionen.
- 💡 Varje användare kan ställa in en egen låsskärm. Se *Skärmlås* på sidan 43 .

Inställningar för flera användarkonton

Det finns tre typer av inställningar på enheter med flera användare:

- Inställningar som kan ändras av alla användare och som påverkar alla användare. Exempel på den här typen av inställningar är språk, Wi-Fi®, flygplansläge, NFC och Bluetooth®.
- Inställningar som bara påverkar ett enskilt användarkonto. Exempel på den här typen av inställningar är automatisk datasynkronisering, skärmlås, olika konton som läggs till och bakgrund.
- Inställningar som bara ägaren ser och som påverkar alla användare, t.ex. VPN-inställningar.

Skriva text

Virtuellt tangentbord

Du kan skriva text med det virtuella QWERTY-tangentbordet genom att trycka till på de olika bokstäverna, eller använda gestinmatning och bilda ord genom att dra fingret från bokstav till bokstav. Om du föredrar att använda en mindre version av det virtuella tangentbordet och mata in text med endast en hand kan du i stället aktivera enhandstangentbordet.

Du kan välja upp till tre språk för textinmatning. Funktionen för smart språkidentifiering identifierar vilket språk du använder och föreslår ord på det språket medan du skriver. I vissa program öppnas det virtuella tangentbordet automatiskt, till exempel i e-post- och SMS-program.



- 1 Radera ett tecken före markören.
- 2 Infoga en radbrytning eller bekräfta textinmatningen.
- 3 Infoga ett mellanslag.
- 4 Anpassa tangentbordet. Den här tangenten försvinner när tangentbordet har anpassats.
- 5 Visa siffror och symboler. Tryck på += \$ om du vill visa ännu fler symboler.
- 6 Växla mellan små bokstäver ↵, stora bokstäver ⇧ och versalläget ⇧. För vissa språk används den här tangenten för att nå extratecken på det språket.

Visa det virtuella tangentbordet för att skriva in text

- Knacka på ett textinmatningsfält.

Använda det virtuella tangentbordet i liggande riktning

- Vänd enheten på sidan när det virtuella tangentbordet visas.
- ! Du kan behöva justera inställningarna i en del program för att aktivera liggande riktning.

Skriva text tecken för tecken

- 1 Skriv in ett tecken som du kan se på tangentbordet genom att trycka till på tecknet.
- 2 Skriv in en teckenvariant genom att hålla ett vanligt tangentbordstecken intryckt för att få en lista med tillgängliga alternativ. Välj sedan i listan. Om du exempelvis vill skriva in "é" håller du "e" intryckt tills andra alternativ visas. Sedan drar du till och väljer "é" samtidigt som du håller fingret nedtryckt på tangentbordet.

Ange en period

- När du har skrivit in ett ord trycker du till två gånger på mellanslagstangenten.



Skriya in text med gestinmatningsfunktionen

- 1 När du skriver in text med det virtuella tangentbordet drar du fingret från bokstav till bokstav för att stava det ord som du vill skriva.
- 2 Lyft fingret när du är klar med att skriva in ett ord. Ett ordförslag visas baserat på de bokstäver som du skrivit in.
- 3 Om det önskade ordet inte visas, tryck till på  för att se andra alternativ och välj det du önskar. Om det önskade alternativet inte visas, radera hela ordet och spåra det igen eller mata in ordet genom att trycka till på de olika bokstäverna.

Ändra inställningarna för gestinmatning

- 1 Tryck till på 12!7 när det virtuella tangentbordet är öppet.
- 2 Tryck till på  och sedan på **Tangentbordsinställningar**.
- 3 Om du vill aktivera eller inaktivera funktionen för gestinmatning drar du skjutreglaget bredvid **Skriva med dragningar** till läget på eller av.

Använda enhandstangentbordet

- 1 Öppna det virtuella tangentbordet i stående läge och tryck sedan till på 12!7.
 - 2 Tryck till på  och sedan på **Tangentbord för en hand**.
 - 3 Om du vill flytta enhandstangentbordet till skärmens vänstra eller högra sida trycker du till på  eller .
- 💡 Om du vill gå tillbaka till det fullständiga virtuella tangentbordet trycker du till på .





Skriya text med röstinmatning

När du skriver text kan du använda röstinmatningsfunktionen istället för att skriva orden. Du uttalar bara ordet som du vill skriva. Röstinmatning är en experimentell teknik från Google™ och finns tillgänglig för ett antal språk och regioner.

Aktivera röstinmatning

- 1 Tryck till på 12!7 när det virtuella tangentbordet är öppet.
- 2 Tryck till på  och sedan på **Tangentbordsinställningar**.
- 3 Dra skjutreglaget bredvid **Knapp för Google™-röstinmatning** åt höger.
- 4 Tryck till på  för att spara inställningarna. Mikrofonikonen  visas på det virtuella tangentbordet.

Skriya text med röstinmatning

- 1 Öppna det virtuella tangentbordet.
 - 2 Tryck till på . När  visas ska du tala för att mata in text.
 - 3 När du är klar trycker du till på  igen. Den föreslagna texten visas.
 - 4 Redigera texten manuellt om det behövs.
- 💡 Öppna tangentbordet och ange text manuellt genom att trycka till på .

Redigera text

Du kan markera, klippa ut, kopiera och klistra in text medan du skriver. Du öppnar redigeringsverktygen genom att trycka till två gånger på den inskrivna texten. Redigeringsverktygen blir då tillgängliga via ett programfält.

Programfältet

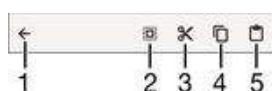

- 1 Stäng programfältet
- 2 Markera all text

- | | |
|---|-----------------|
| 3 | Klipp ut text |
| 4 | Kopiera text |
| 5 | Klistra in text |

!  visas endast när du har sparar text i urklipp.

Markera text

- 1 Skriv in någon text och dubbelklicka på texten. Det ord du trycker till på blir markerat av flikar på båda sidor.
- 2 Dra flikarna till vänster eller höger för att markera mer text.

Redigera text

- 1 Skriv in någon text och dubbelklicka på den inskrivna texten för att öppna programfältet.
- 2 Markera den text du vill redigera och använd sedan verktygen i programfältet för att göra önskade ändringar.

Använda förstoraren



- När du skriver in text trycker du till på och håller kvar textfältet för att förstora texten och placera markören där du vill inuti textfältet.

Anpassa det virtuella tangentbordet



När du skriver text med det virtuella tangentbordet kan du öppna tangentbordsinställningarna och andra inställningar för textinmatning och ange alternativ för språk, ordförslag, textkorrigerig m.m. Du kan visa förslag på ord för ett språk i taget genom att inaktivera smart språkidentifiering.

Tangentbordet kan använda text som du har skrivit in i meddelanden och andra program för att lära sig ditt skrivsätt. Det finns också en anpassningsguide som visar de mest grundläggande inställningarna så att du kommer igång snabbt. Du kan välja att använda andra tangentbord och växla mellan tangentbord. Du kan till exempel välja det kinesiska eller japanska tangentbordet för Xperia™.

Öppna inställningarna för det virtuella tangentbordet

- 1 När du skriver in text med det virtuella tangentbordet trycker du till på .
- 2 Tryck till på , sedan på **Tangentbordsinställningar** och ändra inställningarna efter önskemål.
- 3 Om du vill lägga till ett skrivspråk trycker du till på **Inmatningsspråk** och markerar relevanta kryssrutor.
- 4 Tryck till på **OK** för att bekräfta.

Ändra inställningarna för ordförslag

- 1 Tryck till på  när du skriver in text med det virtuella skrivbordet.
- 2 Tryck till på , sedan på **Tangentbordsinställningar** > **Ordförslag**.
- 3 Välj ett alternativ.

Välja ett tangentbord

- 1 När du anger text med hjälp av det virtuella tangentbordet trycker du på  längst ned till höger på skärmen.
 - 2 Välj ett alternativ.
- 💡 Om du vill aktivera fler tangentbordsalternativ trycker du på **Välj tangentbord** och drar relevanta skjutreglage åt höger.

Ändra skrivspråk med det virtuella tangentbordet

- När du skriver text med hjälp av det virtuella tangentbordet trycker du på ikonen för skrivspråk för att växla mellan de valda skrivspråken. Tryck till exempel på **EN** tills önskat skrivspråk visas.
- ! Den här funktionen är bara tillgänglig om du har lagt till mer än ett inmatningsspråk.

Använda din egen stil när du skriver

- 1 Tryck till på **12!?** när du skriver in text med det virtuella skrivbordet.
- 2 Tryck till på **⚙️**, tryck sedan till på **Tangentbordsinställningar** > **Använd mitt skrivsätt** och välj en källa.

Ändra inställningar för smart språkidentifiering

- ! Smart språkidentifiering kanske inte är tillgängligt för alla skriftspråk.
- 1 Tryck till på **12!?** när det virtuella tangentbordet är öppet.
 - 2 Tryck till på **⚙️** och sedan på **Tangentbordsinställningar**.
 - 3 Om du vill aktivera eller inaktivera funktionen för smart språkidentifiering drar du skjutreglaget bredvid **Smart språkidentifiering** till läget på eller av.

Välja en layoutvariant för tangentbordet

- ! Layoutvarianter för det virtuella tangentbordet kanske inte finns för alla skrivspråk. Du kan välja olika tangentbordslayouter för olika skrivspråk.
- 1 Tryck till på **12!?** när du skriver in text med det virtuella skrivbordet.
 - 2 Tryck till på **⚙️** och sedan på **Tangentbordsinställningar**.
 - 3 Tryck på **Inmatningsspråk** och sedan på **⌨️** bredvid ett skriftspråk.
 - 4 Välj en layoutvariant för tangentbordet.
 - 5 Tryck till på **OK** för att bekräfta.

Ringa samtal

Ringa samtal

Du kan ringa ett samtal genom att slå ett telefonnummer manuellt, trycka till på ett nummer som sparats i kontaktlistan eller trycka till på telefonnumret i din samtalslogg. Du kan även använda smartuppringningsfunktionen för att snabbt hitta nummer i kontaktlistan och samtalsloggen genom att ange en del av en kontakts nummer eller namn och välja bland förslagen som visas. Om du vill ringa videosamtal kan du använda snabbmeddelande- och videochattprogrammet Hangouts™ på enheten. Se *Snabbmeddelanden och videochatt* på sidan 73 .

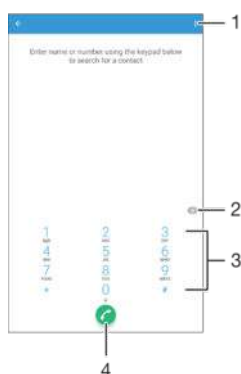



- | | |
|---|----------------------|
| 1 | Visa fler alternativ |
| 2 | Ta bort nummer |
| 3 | Knappsatsen |
| 4 | Samtalsknappen |

Öppna knappsatsen

- 1 Utgå från din Startskärm och tryck på .
- 2 Leta upp och tryck på .
- 3 Om knappsatsen inte visas trycker du på .

Slå ett telefonnummer

- 1 Öppna knappsatsen.
 - 2 Ange telefonnumret och tryck på .
- 💡 Om du vill ta bort en siffra som du angett av misstag trycker du på .

Ringa med hjälp av smartuppringningsfunktionen

- 1 Öppna knappsatsen.
- 2 Skriv in bokstäver eller nummer som motsvarar kontakten du vill ringa upp. För varje bokstav eller nummer du skriver in visas en lista över möjliga matchningar.
- 3 Tryck på den kontakt som du vill ringa upp.

Ringa ett utlandssamtal

- 1 Öppna knappsatsen.
- 2 Rör vid 0 och håll kvar fingret tills ett plustecken (+) visas.
- 3 Skriv in landskod, riktnummer (utan inledande nollor) och telefonnummer, och tryck sedan till på .

Lägga till ett nummer för direktuppringning på startskärmen

- 1 Rör vid och håll kvar fingret på ett tomt område på din Startskärm tills enheten vibrerar och anpassningsmenyn visas.
- 2 Tryck till på **Widgets och appar** > **Genvägar** på anpassningsmenyn.
- 3 Bläddra igenom listan med program och välj **Direktuppringning**.
- 4 Välj den kontakt och det nummer du vill använda som nummer för direktuppringning.

Visa eller dölja ditt telefonnummer

Du kan välja att visa eller dölja det telefonnummer som visas på mottagarens display när du ringer ett samtal.

Visa eller dölja ditt telefonnummer

- 1 Tryck till på  på Startskärm.
- 2 Leta upp och tryck på **Inställningar** > **Samtal** > **Ytterligare inställningar** > **Nummerpresentatör**.

Ta emot samtal

Om du får ett inkommande samtal när enheten är försatt i energisparläge eller när skärmen är låst öppnas telefonappen i helskrämsformat. Om du får ett inkommande samtal när skärmen är aktiv så visas det inkommande samtalet som en flytande avisering, d.v.s. i ett minimerat fönster som flyter ovanpå den skärm som är öppen. När du får den här typen av avisering kan du välja att besvara samtalet och öppna skärmen för telefonappen, eller avvisa samtalet och stanna kvar på den aktuella skärmen.

Besvara ett inkommande samtal när skärmen är inaktiv

- Dra  åt höger.

Besvara ett inkommande samtal när skärmen är aktiv

- Tryck på **SVARA** i den flytande aviseringen som visas överst på skärmen.
- 💡 Istället för att besvara samtalet kan du gå till huvudprogramskärmen på telefonen genom att trycka på den övre delen av det flytande aviseringsfönstret. Med den här metoden får du fler samtalshanteringsalternativ. Du kan till exempel välja att avvisa samtalet med ett meddelande eller vidarekoppla samtalet till telefonsvararen.

Avvisa ett inkommande samtal när skärmen är inaktiv

- Dra  åt vänster.

Avvisa ett inkommande samtal när skärmen är aktiv

- Tryck på **AVVISA** i den flytande aviseringen som visas överst på skärmen.
- 💡 Istället för att avvisa samtalet kan du gå till huvudprogramskärmen på telefonen genom att trycka på den övre delen av det flytande aviseringsfönstret. Med den här metoden får du fler samtalshanteringsalternativ. Du kan till exempel välja att avvisa samtalet med ett meddelande eller vidarekoppla samtalet till telefonsvararen.

Stänga av ringsignal för ett inkommande samtal

- Tryck på volymknappen när du tar emot samtalet.

Använda telefonsvararen



Du kan låta telefonsvararprogrammet i enheten besvara samtal när du är upptagen eller missar ett samtal. Du kan aktivera den automatiska svarfunktionen och bestämma hur många sekunder det ska gå innan samtalet besvaras automatiskt. Du kan också manuellt dirigera samtal till telefonsvararen när du är för upptagen för att besvara dem. Du kan öppna meddelanden som lämnats på telefonsvararen direkt från enheten.

- ! Innan du använder telefonsvararen måste du spela in ett hälsningsmeddelande.

Spela in en hälsning på telefonsvararen

- 1 Gå till Startskärm och tryck på .
- 2 Leta upp och tryck på **Inställningar** > **Samtal** > **Xperia™-telefonsvarare** > **Hälsningar**.
- 3 Tryck till på **Spela in ny hälsning** och följ instruktionerna som visas på skärmen.

Aktivera automatiskt svar

- 1 Gå till Startskärm och tryck på .
 - 2 Leta upp och tryck på **Inställningar** > **Samtal** > **Xperia™-telefonsvarare**.
 - 3 Dra skjutreglaget bredvid **Telefonsvarare** åt höger.
-  Om du inte anger en tidsfördröjning för automatiskt svar på samtal används standardvärdet.



Ange en tidsfördröjning för automatiskt svar

- 1 Gå till Startskärm och tryck på .
- 2 Leta upp och tryck på **Inställningar** > **Samtal** > **Xperia™-telefonsvarare**.
- 3 Tryck på **Svara efter**.
- 4 Justera tiden genom att bläddra uppåt och nedåt.
- 5 Tryck på **Klar**.

Vidarekoppla ett inkommande samtal till telefonsvararen

- När du får ett samtal drar du **Svarsalternativ** uppåt och väljer sedan **Avvisa med telefonsvarare**.
-  När du tar emot ett samtal kan du också välja att vänta tills den förinställda tidsfördröjningen är slut så att telefonsvararen tar samtalet automatiskt.

Lyssna på meddelanden på telefonsvararen

- 1 Gå till Startskärm och tryck på .
 - 2 Leta upp och tryck på **Inställningar** > **Samtal** > **Xperia™-telefonsvarare** > **Meddelanden**.
 - 3 Välj det röstmeddelande du vill lyssna på.
-  Du kan även lyssna på meddelanden på telefonsvararen direkt från samtalsloggen genom att trycka till på .

Avvisa ett samtal med ett SMS

Du kan avvisa ett samtal med ett fördefinierat SMS. När du avvisar ett samtal med ett sådant meddelande skickas meddelandet automatiskt till den som ringer och sparas i meddelandekonversationen med kontakten.

Du kan välja mellan ett antal fördefinierade meddelanden på enheten eller så kan du skapa ett nytt meddelande. Du kan även skapa egna personliga meddelanden genom att redigera de fördefinierade meddelandena.

Avvisa ett samtal med ett SMS

- 1 Dra **Svarsalternativ** uppåt när ett inkommande samtal kommer och tryck sedan till på **Avvisa med meddelande**.
- 2 Välj ett fördefinierat meddelande eller tryck till på  och skriv ett nytt meddelande.

Avvisa ett andra samtal med ett SMS

- 1 När du hör upprepade pip ljud under ett samtal drar du **Avvisa med meddelande** uppåt.
- 2 Välj ett fördefinierat meddelande eller tryck till på  och skriv ett nytt meddelande.

Redigera det SMS som används för att avvisa ett samtal

- 1 Tryck till på  på Startskärm.
- 2 Hitta och tryck till på **Inställningar** > **Samtal** > **Avvisa samtal med meddelande**.
- 3 Tryck till på meddelandet som du vill redigera och utför de nödvändiga ändringarna.
- 4 Tryck till på **OK**.

Pågående samtal

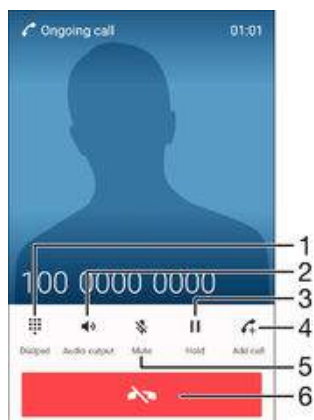

- 1 Mata in siffror under ett samtal
- 2 Använd högtalaren under ett samtal
- 3 Parkera det nuvarande samtalet eller återuppta ett parkerat samtal
- 4 Ring ett andra samtal
- 5 Tysta mikrofonen under ett samtal
- 6 Avsluta ett samtal



Ändra volymen för högtalaren under ett samtal

- Tryck uppåt eller nedåt på volymknappen.



Aktivera skärmen under ett samtal

- Tryck snabbt på .

Använda samtalsloggen

I samtalsloggen kan du visa missade samtal , mottagna samtal  och uppringda samtal .

Öppna samtalsloggen

- 1 Utgå från din Startskärm och tryck på .
- 2 Leta upp och tryck på .
- 3 Om samtalsloggen inte visas trycker du på .

Visa dina obesvarade samtal

- 1 När du har ett obesvarat samtal visas  i statusfältet. Dra statusfältet nedåt.
- 2 Tryck till på **Missat samtal**.

Ringa upp ett nummer från din samtalslogg

- Tryck på numret.
- 💡 Om du vill redigera numret innan du ringer upp rör du vid numret i samtalsloggen och håller kvar fingret. Tryck sedan på **Redigera nummer före samtal**.

Lägga till ett nummer från samtalsloggen i dina kontakter

- 1 Rör vid och håll kvar ett nummer som visas i samtalsloggen och tryck på **Lägg till i kontakter**.
- 2 Markera en befintlig kontakt som du vill lägga till numret till eller tryck på **Skapa ny kontakt**.
- 3 Redigera kontaktinformationen och tryck på **SPARA**.

Visa alternativ för samtalsloggen

- När samtalsloggen är öppen trycker du på .
- 💡 Du kan också komma åt allmänna samtalsinställningar genom att följa anvisningen ovan.

Vidarekoppla samtal

Du kan vidarekoppla samtal till någon annan, t.ex. till ett annat telefonnummer, en annan enhet eller till en svarstjänst.

Vidarekoppla samtal

- 1 Gå till Startskärm och tryck på .
- 2 Leta upp och tryck på **Inställningar > Samtal**.
- 3 Tryck till på **Vidarekoppling** och välj ett alternativ.
- 4 Ange det nummer du vill vidarekoppla samtalen till och tryck till på **Aktivera**.

Stänga av vidarekoppling

- 1 Gå till Startskärm och tryck på .
- 2 Leta upp och tryck på **Inställningar > Samtal > Vidarekoppling**.
- 3 Välj ett alternativ och tryck sedan till på **Inaktivera**.

Begränsa samtal

Du kan blockera alla eller vissa kategorier av inkommande och utgående samtal. Om du har fått en PIN2-kod från din operatör kan du även ange vissa telefonnummer i en lista med fasta uppringningsnummer för att begränsa utgående samtal. Om ditt abonnemang inkluderar en röstbrevlåda kan du skicka alla inkommande samtal från en specifik kontakt direkt till röstbrevlådan. Om du vill blockera ett visst nummer kan du gå till Google Play™ och hämta program som stöder den funktionen.

- ! FDN stöds inte av alla nätverksoperatörer. Kontakta din nätverksoperatör för att verifiera om SIM-kortet eller nätverkstjänsten stöder funktionen.

Blockera inkommande eller utgående samtal

- 1 Gå till Startskärm och tryck på .
 - 2 Leta upp och tryck på **Inställningar > Samtal**.
 - 3 Tryck till på **Samtalsblockering** och välj ett alternativ.
 - 4 Ange lösenordet och tryck till på **Aktivera**.
- ! Första gången du konfigurerar samtalsblockering måste du ange ett lösenord för att aktivera samtalsblockering. Du måste använda samma lösenord senare om du vill redigera inställningarna för samtalsblockering.

Aktivera och inaktivera fast uppringning

- 1 Gå till Startskärm och tryck på .
- 2 Leta upp och tryck på **Inställningar > Samtal > Fasta nummer**.
- 3 Tryck till på **Aktivera FDN** eller **Inaktivera FDN**.
- 4 Ange din PIN2-kod och tryck till på **OK**.





Öppna listan över godkända samtalsmottagare

- 1 Gå till Startskärm och tryck på .
- 2 Leta upp och tryck på **Inställningar > Samtal > Fasta nummer > Fasta nummer**.

Ändra SIM-kortets PIN2-kod

- 1 Gå till Startskärm och tryck på .
- 2 Leta upp och tryck på **Inställningar > Samtal**.
- 3 Tryck till på **Fasta nummer > Ändra PIN2-kod**.
- 4 Ange den gamla PIN2-koden för SIM-kortet och tryck på **OK**.
- 5 Ange den nya PIN2-koden för SIM-kortet och tryck på **OK**.
- 6 Bekräfta den nya PIN2-koden och tryck på **OK**.

Skicka inkommande samtal från en specifik kontakt direkt till röstbrevlådan

- 1 Gå till Startskärm och tryck på .
- 2 Leta upp och tryck på .
- 3 Markera den kontakt för vilken du vill skicka alla inkommande samtal automatiskt till röstbrevlådan.
- 4 Tryck på  > .
- 5 Markera kryssrutan bredvid Alla samtal till röstbrevlådan.
- 6 Tryck på SPARA.

Flera samtal

Du kan hantera flera samtal samtidigt om du har aktiverat samtal väntar. Om du har aktiverat samtal väntar, meddelas du med ett ljud om du får ett annat samtal.

Aktivera och inaktivera Samtal väntar

- 1 Tryck på  på Startskärm.
- 2 Leta reda på och tryck på **Inställningar > Samtal > Ytterligare inställningar**.
- 3 Du kan aktivera och inaktivera samtal väntar genom att trycka på **Samtal väntar**.



Besvara ett andra samtal och parkera ett pågående samtal

- När du hör upprepade pipljud under ett samtal drar du  åt höger.

Avvisa ett andra samtal

- När du hör upprepade pipljud under ett samtal drar du  åt vänster.

Ringa ett andra samtal

- 1 Tryck till på  under ett pågående samtal. Samtalsloggen visas.
- 2 Tryck på  så att knappsatsen visas.
- 3 Ange mottagarens telefonnummer och tryck till på . Det första samtalet parkeras.

Besvara ett tredje samtal och avsluta ett pågående samtal

- Tryck till på **Avsluta pågående samtal och svara** när det tredje samtalet kommer in.

Avvisa ett tredje samtal

- Tryck till på **Avvisa inkommande samtal** när det tredje samtalet kommer in.

Växla mellan samtal





- Om du vill växla till ett annat samtal och parkera det aktuella samtalet trycker du till på **Växla till detta samtal**.

Konferenssamtal

I ett konferenssamtal eller flerpartssamtal kan du föra ett samtal med två eller flera andra personer samtidigt.

- ! Kontakta nätoperatören för detaljer om antalet deltagare som kan läggas till i ett konferenssamtal.

Ringa ett konferenssamtal

- 1 Tryck till på  under ett pågående samtal. Samtalsloggen visas.
- 2 Tryck på  för att visa knappsatsen.
- 3 Slå numret till den andra deltagaren och tryck till på . Den första deltagaren parkeras tillfälligt.
- 4 Om du vill lägga till den andra deltagaren i samtalet och starta konferensen trycker du på .
- 5 Om du vill lägga till fler deltagare i samtalet upprepar du de relevanta stegen ovan.

Skapa ett privat samtal med en deltagare i ett konferenssamtal

- 1 Under ett pågående konferenssamtal trycker du till på **Hantera konferens**.
- 2 Tryck på telefonnumret för den deltagare som du vill ha ett privat samtal med.
- 3 Om du vill avsluta det privata samtalet och gå tillbaka till konferenssamtalet trycker du till på .

Avsluta med en deltagare i ett konferenssamtal

- 1 Under ett pågående konferenssamtal trycker du till på **Hantera konferens**.
- 2 Tryck på  bredvid den deltagare som du vill avsluta.

Avsluta ett konferenssamtal

- Knacka på  under samtalet.

Röstbrevlåda

Om ditt abonnemang inkluderar en röstbrevlåda kan den som ringer lämna röstmeddelande åt dig när du inte kan besvara samtal. Din röstbrevlådas nummer sparas normalt på ditt SIM-kort. Om så inte är fallet kan du få numret från din tjänstleverantör och skriva in det manuellt.

Ange numret till röstbrevlådan

- 1 Tryck till på  på Startskärm.
- 2 Leta upp och tryck på **Inställningar > Samtal > Röstbrevlåda > Inställningar för röstbrevlådan > Nummer till röstbrevlåda**.
- 3 Ange numret till din röstbrevlåda.
- 4 Tryck på **OK**.

Ringa upp röstbrevlådan

- 1 Öppna knappsatsen.
 - 2 Rör vid och håll kvar fingret på **1** tills numret till din röstbrevlåda rings upp.
- 💡 Första gången du ringer upp numret till din röstbrevlåda uppmanar nätoperatörens röstbrevlådesystem dig normalt att konfigurera röstbrevlådan. Du kan till exempel bli ombedd att spela in en hälsning och ange ett lösenord.

Nödsamtal

Din enhet hanterar de internationella nödnumren, till exempel 112 och 911. Du kan i normala fall använda dessa nummer för att ringa nödsamtal i alla länder, med eller utan SIM-kort, om du befinner dig inom ett näts täckningsområde.





Ringa ett nödsamtal

- 1 Öppna knappsatsen.
 - 2 Ange nödnumret och tryck på .
- 💡 Du kan ringa nödsamtal även om inget SIM-kort sitter i eller om utgående samtal är blockerade.

Ringa ett nödsamtal när SIM-kortet är låst

- 1 Tryck på **Nödsamtal**.
- 2 Skriv in nödnumret och tryck på .

Ringa ett nödsamtal när enheten är låst

- 1 Aktivera skärmen genom att trycka snabbt på strömknappen .
- 2 Rör vid och håll kvar telefonikonen  och dra den sedan åt höger. Samtalsloggen visas.
- 3 Tryck på  så att knappsatsen visas.
- 4 Skriv in nödnumret och tryck på .

Kontakter

Överföra kontakter

Det finns flera sätt att överföra kontakter till din nya enhet. Du kan synka kontakter från ett onlinekonto eller importera kontakter direkt från en annan enhet.

Överföra kontakter med en dator

Xperia™ Transfer är ett program som hjälper dig samla in kontakter från din gamla enhet och föra över dem till din nya enhet. Xperia™ Transfer, som du får tillgång till från programmet Xperia™ Companion, stöder mobila enheter som kör iOS/iCloud och Android™. Om du byter från en iOS-enhet föreslår appmatchningsfunktionen Android-appar som motsvarar dina iOS-appar.

För att kunna använda Xperia™ Transfer behöver du:

- En Internetansluten dator.
 - Din nya Android™-enhet.
 - En USB-kabel för din nya Android™-enhet.
 - Din gamla enhet.
 - En USB-kabel för din gamla enhet.
- 💡 Du kanske inte behöver din gamla enhet. För iOS-enheter kan du ansluta direkt till iCloud eller använda en lokal säkerhetskopia. För Sony-enheter du äger sedan tidigare kan du använda lokala säkerhetskopior.





Överföra kontakter till din nya enhet

- 1 Sök efter och hämta Xperia™ Companion för Windows på <http://support.sonymobile.com/tools/xperia-companion> eller Xperia™ Companion för Mac på <http://support.sonymobile.com/tools/xperia-companion-mac> om programvaran inte redan är installerad.
- 2 Anslut enheten till datorn med hjälp av en USB-kabel.
- 3 Efter slutförd installation öppnar du programmet Xperia™ Companion om det inte automatiskt startas. Klicka sedan på *Xperia™ Transfer* och följ relevanta anvisningar för att föra över dina kontakter.

Överföra kontakter med ett onlinekonto

Om du synkar kontakterna på din gamla enhet eller din dator med ett onlinekonto, till exempel Google Sync™, Facebook™ eller Microsoft® Exchange ActiveSync®, kan du överföra kontakterna till den nya enheten med det kontot.

Synkronisera kontakter till din nya enhet med ett synkroniseringskonto

- 1 Gå till Startskärm, tryck till på  och tryck till på .
 - 2 Tryck till på  och sedan på **Inställningar > Konton och synkronisering**.
 - 3 Välj det konto som du vill synkronisera dina kontakter med och tryck sedan till på  > **Synkronisera nu**.
- ! Du måste vara inloggad på det aktuella synkroniseringskontot för att kunna synka dina kontakter med det.

Andra metoder att överföra kontakter

Det finns flera andra sätt att överföra kontakter från din gamla enhet till din nya enhet. Du kan till exempel kopiera kontakter till ett minneskort, använda Bluetooth®-teknik eller spara kontakter på ett SIM-kort. Mer specifik information om att överföra kontakter från din gamla enhet hittar du i motsvarande användarhandbok.



Importerera kontakter från ett minneskort

- 1 Tryck till på  och sedan på  på Startskärm.
- 2 Tryck på  och tryck till på **Importerera kontakter** > **SD-kort**.
- 3 Välj den fil du vill importera och tryck till på **OK**.

Importerera kontakter med hjälp av Bluetooth®-teknik

- 1 Kontrollera att Bluetooth®-funktionen är aktiverad och att enheten är inställd så att den är synlig.
- 2 När du meddelas om en inkommande fil till enheten drar du statusfältet nedåt och trycker till på aviseringen för att acceptera filöverföringen.
- 3 Tryck till på **Godkänn** för att starta filöverföringen.
- 4 Dra statusfältet nedåt. Tryck till på aviseringen när överföringen har slutförts.
- 5 Tryck till på den mottagna filen.

Importerera kontakter från ett SIM-kort

- ! Du kan förlora information eller få flera kontaktposter om du överför kontakter med hjälp av ett SIM-kort.
- 1 Gå till Startskärm och tryck till på  och sedan på .
 - 2 Tryck till på  och sedan på **Importerera kontakter** > **SIM-kort**.
 - 3 Importera enstaka kontakt genom att hitta och trycka till på kontakten. För att importera alla kontakter trycker du till på **Importerera alla**.

Söka efter och visa kontakter



1 Sök efter kontakter

2 Visa fler alternativ

3 Flikarna Kontakter, Favoriter och Grupper



4 Redigera och visa medicinsk information och kontaktuppgifter för nödsituationer

5 Visa kontaktuppgifter



6 Hoppa till kontakter som börjar med den valda bokstaven

7 Lägg till en kontakt

Söka efter en kontakt



- 1 Utgå från din Startskärm och tryck till på  och sedan på .
- 2 Tryck till på  och ange ett telefonnummer, namn eller annan information i fältet **Sök kontakt**. Resultatlistan filtreras efter varje tecken du anger.

Välja vilka kontakter som ska visas i programmet Kontakter



- 1 Tryck till på  och sedan på  på Startskärm.
- 2 Tryck på  och tryck sedan till på **Filtrera**.
- 3 I den lista som visas, markera eller avmarkera önskade alternativ. Om du har synkroniserat dina kontakter med ett synkroniseringskonto, visas det kontot i listan. Du kan trycka till på kontot för att ytterligare expandera listan med alternativ.

Lägga till och redigera kontakter





Lägga till en kontakt

- 1 Gå till Startskärm, tryck på  och sedan på .
 - 2 Tryck på .
 - 3 Om du har synkroniserat dina kontakter med ett eller flera konton och lägger till en kontakt för första gången måste du välja ett konto där du vill lägga till kontakten. Ett alternativ är att trycka till på **Ingen säkerhetskopia** om du bara vill använda och spara kontakten på din enhet.
 - 4 Skriv in eller välj önskad information för kontakten.
 - 5 Tryck på **SPARA** när du är klar.
- ! När du har valt ett synkroniseringskonto i steg 3 visas det kontot som standardkonto nästa gång du lägger till en kontakt. När du sparar en kontakt i ett visst konto visas det kontot som standardkonto nästa gång du lägger till en kontakt för att spara tid åt dig. Om du har sparat en kontakt i ett visst konto och vill ändra det måste du skapa en ny kontakt och välja ett annat konto att spara den i.
- 💡 Om du lägger till ett plustecken och landsnumret framför en kontakts telefonnummer behöver du inte redigera numret igen när du ringer samtal från andra länder.





Redigera en kontakt

- 1 Gå till Startskärm, tryck på  och sedan på .
 - 2 Tryck på den kontakt du vill redigera och tryck sedan på .
 - 3 Redigera den önskade informationen.
 - 4 Tryck på **SPARA** när du är klar.
- ! Vissa synkroniseringstjänster tillåter inte att du redigerar kontaktuppgifter.



Associera en bild med en kontakt

- 1 Gå till Startskärm, tryck på  och sedan på .
 - 2 Tryck på den kontakt du vill redigera och tryck sedan på .
 - 3 Tryck på  och välj sedan en metod för att lägga till kontaktbilden och redigera den som du vill.
 - 4 När du har lagt till bilden trycker du på **SPARA**.
- 💡 Du kan också lägga till en bild i en kontakt direkt från applikationen **Album**. Om du vill lägga till en bild som finns sparad i ett onlinekonto måste du först hämta bilden.



Anpassa ringsignalen för en kontakt

- 1 Gå till Startskärm, tryck på  och sedan på .
- 2 Tryck på den kontakt du vill redigera och tryck sedan på .
- 3 Tryck på  > **Ställ in ringsignal**.
- 4 Välj ett alternativ från listan eller tryck till på  för att välja en musikfil som är sparad på enheten och tryck sedan till på **Klar**.
- 5 Tryck på **SPARA**.



Radera kontakter

- 1 Utgå från din Startskärm, tryck på  och tryck sedan på .
- 2 Rör vid och håll kvar fingret på den kontakt du vill radera.
- 3 Du kan radera alla kontakter genom att trycka till på den nedåtriktade pilen för att öppna den nedrullningsbara menyn och sedan markera **Markera alla**.
- 4 Tryck till på  och sedan på **Radera**.

Redigera kontaktinformation om dig själv

- 1 Gå till Startskärm, tryck på  och sedan på .
- 2 Tryck till på **Jag själv** och sedan på .
- 3 Skriv den nya informationen eller gör andra ändringar.
- 4 Tryck på **SPARA** när du är klar.

Skapa en ny kontakt från ett SMS

- 1 Gå till Startskärm, tryck till på  och hitta och tryck till på .
- 2 Tryck till på  > **Spara**.
- 3 Välj en befintlig kontakt eller tryck till på **Skapa ny kontakt**.
- 4 Redigera kontaktinformationen och tryck till på **Klar**.



Lägga till medicinsk information och kontaktuppgifter för nödsituationer

Du kan lägga till och redigera kontaktuppgifter för nödsituationer i Kontakter. Du kan skriva in medicinsk information som allergier och läkemedel som du använder, plus information om familj och vänner som kan kontaktas i en nödsituation. När du har fört in kontaktuppgifter för nödsituationer kan de visas från låsskärmen. Det innebär att även om skärmen är låst, till exempel med PIN-kod, mönster eller lösenord, kan räddningstjänsten ändå visa dina kontaktuppgifter för nödsituationer.





- 1 Gå tillbaka till huvudskärmen för Kontakter
- 2 Visa fler alternativ
- 3 Visa medicinsk och personlig information som en del av kontaktuppgifterna för nödsituationer
- 4 Medicinsk information
- 5 Kontaktlista för nödsituationer
- 6 Skapa nya kontakter för nödsituationer
- 7 Använd befintliga kontakter som kontakter för nödsituationer



Visa medicinsk och personlig information som en del av ICE-informationen

- 1 Utgå från din Startskärm, tryck till på  och tryck sedan till på .
- 2 Tryck till på **ICE – In Case of Emergency (i nödsituation)**.
- 3 Tryck till på  och markera kryssrutan **Visa personlig information**.



Ange medicinsk information

- 1 Gå till Startskärm, tryck på  och sedan på .
- 2 Tryck på **ICE – In Case of Emergency (i nödsituation)**.
- 3 Tryck till på  och sedan på **Redigera medicinsk information**.
- 4 Redigera den önskade informationen.
- 5 Tryck på **SPARA** när du är klar.



Lägga till en ny kontakt för nödsituationer

- 1 Gå till Startskärm, tryck på  och sedan på .
 - 2 Tryck till på **ICE – In Case of Emergency (i nödsituation)** och sedan på .
 - 3 Om du har synkroniserat dina kontakter med ett eller flera konton och lägger till en kontakt för första gången måste du välja ett konto där du vill lägga till kontakten. Ett alternativ är att trycka till på **Ingen säkerhetskopia** om du bara vill använda och spara kontakten på din enhet.
 - 4 Skriv in eller välj önskad information för kontakten.
 - 5 Tryck på **SPARA** när du är klar.
- ! Kontakten för nödsituationer måste ha åtminstone ett telefonnummer som räddningspersonalen kan ringa. Om enheten är låst med skärmlås kan räddningspersonalen endast se telefonnumret till kontakten för nödsituationer, även om annan information har angetts om kontakten.



Använda befintliga kontakter som kontakter för nödsituationer

- 1 Gå till Startskärm, tryck på  och sedan på .
 - 2 Tryck på **ICE – In Case of Emergency (i nödsituation)** och sedan på .
 - 3 Markera de kontakter du vill använda för nödsituationer.
 - 4 Tryck på **Klar** när du är klar.
- ! De kontakter du väljer för nödsituationer måste ha åtminstone ett telefonnummer som räddningspersonalen kan ringa. Om enheten är låst med skärmlås kan räddningspersonalen endast se telefonnumret till kontakterna för nödsituationer, även om annan information har angetts om kontakterna.

Göra kontaktuppgifter för nödsituationer synliga från låsskärmen

- 1 Utgå från din Startskärm, tryck till på  och tryck sedan till på .
 - 2 Tryck till på **ICE – In Case of Emergency (i nödsituation)**.
 - 3 Tryck till på  och sedan på **Inställningar**.
 - 4 Markera kryssrutan **ICE på låsskärmen**.
- ! Kontaktuppgifterna för nödsituationer är synliga från låsskärmen som standard.



Aktivera samtal till kontakter för nödsituationer från låsskärmen

- 1 Utgå från din Startskärm, tryck till på  och tryck sedan till på .
 - 2 Tryck till på **ICE – In Case of Emergency (i nödsituation)**.
 - 3 Tryck till på  och sedan på **Inställningar**.
 - 4 Markera kryssrutan **Aktivera samtal i ICE**.
- ! Vissa nätoperatörer kanske inte stödjer sådana här nödsamtal.



Favoriter och grupper

Du kan markera kontakter som favoriter så att du snabbt kan komma åt dem från programmet Kontakter. Du kan även tilldela kontakter till grupper, så att du snabbare får åtkomst till en grupp kontakter från programmet Kontakter.

Markera och avmarkera en kontakt som en favorit

- 1 På Startskärm, knacka på  och knacka sedan på .
- 2 Knacka på den kontakt som du vill lägga till eller ta bort ur dina favoriter.
- 3 Knacka på .

Visa dina favoritkontakter



- 1 Gå till Startskärm och tryck på  och sedan på .
- 2 Tryck på **Favoriter**.

Tilldela en grupp en kontakt



- 1 I Kontakter trycker du till på den kontakt du vill tilldela till en grupp.
- 2 Tryck till på  och tryck sedan till på fältet direkt under **Grupper**.
- 3 Markera kryssrutorna för grupperna till vilka du vill lägga till kontakten.
- 4 Tryck på **SPARA**.

Skicka kontaktinformation





Skicka ditt visitkort

- 1 Utgå från din Startskärm, tryck på  och tryck sedan på .
- 2 Tryck på **Jag själv**.
- 3 Tryck till på  och sedan på **Dela**.
- 4 Välj en tillgänglig överföringsmetod och följ instruktionerna på skärmen.

Skicka en kontakt

- 1 Utgå från din Startskärm, tryck på  och tryck sedan på .
- 2 Tryck till på den kontakt vars information du vill skicka.
- 3 Tryck till på  och sedan på **Dela**.
- 4 Välj en tillgänglig överföringsmetod och följ instruktionerna på skärmen.



Skicka flera kontakter samtidigt

- 1 Tryck till på  och sedan på  på Startskärm.
- 2 Tryck på  och tryck sedan till på **Markera flera**.
- 3 Markera de kontakter som du vill skicka eller markera alla om du vill skicka alla kontakter.
- 4 Tryck till på  och välj en tillgänglig överföringsmetod och följ instruktionerna på skärmen.



Undvika dubletter i applikationen Kontakter

Om du synkroniserar dina kontakter med ett nytt konto eller importerar kontaktinformation på andra sätt kan det innebära att du får dubletter i applikationen Kontakter. Om detta händer kan du koppla ihop sådana dubletter för att skapa en enda post. Och om du kopplar ihop poster av misstag kan du åtskilja dem igen senare.

Länka kontakter

- 1 Gå till Startskärm, tryck till på  och tryck till på .
- 2 Tryck till på den kontakt som du vill länka ihop med en annan kontakt.
- 3 Tryck på  och tryck sedan till på **Länka kontakt**.
- 4 Tryck till på den kontakt vars information du vill koppla ihop med den första kontakten och tryck sedan till på **OK** för att bekräfta. Informationen från den första kontakten läggs till i den andra kontakten, och den länkade kontakten visas inte längre som en enskild kontakt i listan Kontakter.



Separera länkade kontakter

- 1 Gå till Startskärm, tryck till på  och tryck till på .
- 2 Tryck till på den länkade kontakten du vill redigera och tryck sedan till på .
- 3 Tryck till på **Ta bort kontaktlänk** > **Särskilj**.



Säkerhetskopiera kontakter

Du kan använda ett minneskort, ett SIM-kort eller en USB-lagringsenhet för att säkerhetskopiera kontakterna. Se *Överföra kontakter* på sidan 64 om du vill ha mer information om att återställa kontakter till enheten.



Exportera alla kontakter till ett minneskort

- 1 Tryck till på  och sedan på  på Startskärm.
- 2 Tryck på  och tryck sedan till på **Exportera kontakter** > **SD-kort**.
- 3 Tryck till på **OK**.

Exportera kontakter till ett SIM-kort

- ! När du exporterar kontakter till ett SIM-kort, kanske inte all information exporteras. Detta sker på grund av SIM-kortens minnesbegränsningar.
- 1 Utgå från din Startskärm, tryck till på  och tryck sedan till på .
- 2 Tryck på  och tryck till på **Exportera kontakter > SIM-kort**.
- 3 Markera de kontakter som du vill exportera eller tryck till på **Markera alla** om du vill exportera alla kontakter.
- 4 Tryck till på **Export**.
- 5 Välj **Lägg till kontakter** om du vill lägga till kontakterna i befintliga kontakter på ditt SIM-kort, eller välj **Ersätt alla kontakter** om du vill ersätta befintliga kontakter på ditt SIM-kort.

Exportera alla kontakter till en USB-lagringsenhet

- ! När du exporterar kontakter med hjälp av den här metoden måste du först ansluta enheten till en USB-lagringsenhet, t.ex. ett flash-minne eller en extern hårddisk, med hjälp av en USB-värdadapterkabel. Mer information om hur du ansluter enheten till en USB-lagringsenhet finns i avsnittet *Ansluta enheten till USB-tillbehör* på sidan 109 .
- 1 Utgå från din Startskärm, tryck på  och tryck sedan på .
- 2 Tryck till på  och sedan på **Exportera kontakter > USB-minne**.
- 3 Tryck på **OK**.

Meddelanden och chatt

Läsa och skicka meddelanden

Meddelandeprogrammet visar dina meddelanden som konversationer, vilket innebär att alla meddelanden till och från en viss person grupperas tillsammans. Om du vill skicka MMS måste din enhet ha rätt inställningar för MMS. Se *Inställningar för Internet och MMS* på sidan 30 .

- ! Antalet tecken du kan skicka i ett textmeddelande varierar beroende på operatören och språket du använder. Maximal storlek för ett MMS, vilket inkluderar storleken på eventuella tillagda mediafiler, är också operatörsberoende. Kontakta operatören om du behöver mer information.

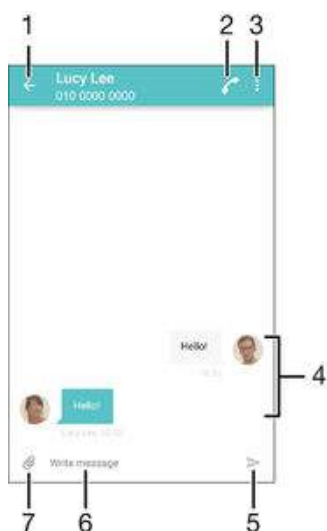

1 Gå tillbaka till listan med konversationer

2 Ring upp meddelandets avsändare

3 Visa fler alternativ

4 Skickade och mottagna meddelanden

5 Skicka ett färdigt meddelande



6 Textinmatningsfält

7 Lägg till bifogade filer

Skapa och skicka ett meddelande



- 1 Utgå från din Startskärm och tryck till på och leta sedan upp och tryck till på .
 - 2 Tryck på .
 - 3 Ange mottagarens namn eller telefonnummer, eller annan kontaktinformation som du har sparat om mottagaren, och välj sedan i listan som visas. Om mottagaren inte visas som en kontakt anger du mottagarens nummer manuellt.
 - 4 Om du vill skicka ett gruppmeddelande upprepar du proceduren som beskrivs ovan för att lägga till fler mottagare.
 - 5 Tryck till på **Skriv meddelande** och skriv in meddelandetexten.
 - 6 Om du vill lägga till en bifogad fil trycker du till på och väljer ett alternativ.
 - 7 Tryck till på för att skicka meddelandet.
- 💡 Om du avslutar ett meddelande innan det skickas, sparas det som ett utkast. Konversationen märks med ordet **Utkast**.

Läsa ett mottaget meddelande



- 1 Tryck till på  och hitta sedan och tryck till på  på Startskärm.
- 2 Tryck till på önskad konversation.
- 3 Om meddelandet ännu inte har hämtats, tryck till och håll kvar på meddelandet och tryck sedan till på **Hämta meddelande**.

 Alla mottagna meddelanden sparas som standard på minnet i enheten.



Svara på ett meddelande

- 1 Gå till Startskärm, tryck till på  och leta upp och tryck till på .
- 2 Tryck till på konversationen som innehåller meddelandet.
- 3 Skriv in ditt svar och tryck till på .

Vidarebefordra ett meddelande



- 1 Utgå från din Startskärm och tryck till på  och leta sedan reda på och tryck till på .
- 2 Tryck till på konversationen som innehåller det meddelande du vill vidarebefordra.
- 3 Rör vid och håll kvar fingret på det meddelande du vill vidarebefordra och tryck sedan till på **Vidarebefordra meddelande**.
- 4 Ange mottagarens namn eller telefonnummer, eller annan kontaktinformation som du har sparat om mottagaren, och välj sedan i listan som visas. Om mottagaren inte visas som en kontakt anger du mottagarens nummer manuellt.
- 5 Redigera meddelandet om det behövs och tryck till på .

Spara en fil som finns i ett meddelande som du har fått

- 1 Tryck till på  och hitta sedan och tryck till på  på Startskärm.
- 2 Tryck till på den konversation som du vill öppna.
- 3 Om meddelandet ännu inte har hämtats, tryck till och håll kvar på meddelandet och tryck sedan till på **Hämta meddelande**.
- 4 Rör vid och håll kvar på filen som du vill spara, välj sedan önskat alternativ.

Ordna meddelanden



Ta bort ett meddelande

- 1 Utgå från Startskärm, tryck till på  och sedan på .
- 2 Tryck till på konversationen som innehåller meddelandet du vill ta bort.
- 3 Rör vid och håll kvar fingret på det meddelande du vill ta bort. Tryck sedan på **Radera meddelande** > **Radera**.



Radera konversationer

- 1 Gå till Startskärm, tryck till på  och hitta och tryck till på .
- 2 Tryck till på  och sedan på **Radera konversationer**.
- 3 Markera kryssrutorna för de konversationer som du vill radera och tryck sedan till på  > **Radera**.



Sätta stjärna på ett meddelande

- 1 Gå till Startskärm, tryck till på  och leta upp och tryck till på .
- 2 Tryck till på den konversation som du vill öppna.
- 3 Rör vid och håll kvar meddelandet som du vill sätta en stjärna på och tryck sedan på **Lägg till stjärna**.
- 4 Om du vill ta bort en stjärna från ett meddelande rör du vid och håller kvar det stjärnförsedda meddelandet och trycker sedan på **Radera stjärna**.

Visa stjärnmärkta meddelanden

- 1 Tryck till på  och hitta sedan och tryck till på  på Startskärm.
- 2 Tryck till på  och sedan på **Stjärnmärkta meddelanden**.
- 3 Alla stjärnmärkta meddelanden visas i en lista.

Söka efter meddelanden



- 1 Tryck till på  och hitta sedan och tryck till på  på Startskärm.
- 2 Tryck till på  och sedan på **Sök**.
- 3 Skriv sökorden. Sökresultaten visas i en lista.

Ringa från ett meddelande

Ringa upp en avsändare av ett meddelande





- 1 Gå till Startskärm, tryck till på  och leta upp och tryck till på .
- 2 Tryck på en konversation, tryck på  och sedan på .

Spara en avsändares telefonnummer i kontakterna

- 1 Utgå från din Startskärm, tryck till på  och leta upp och tryck till på .
- 2 Tryck på  > **Spara**.
- 3 Välj en befintlig kontakt eller tryck till på **Skapa ny kontakt**.
- 4 Redigera kontaktinformationen och tryck till på **Spara**.

Meddelandeinställningar

Ändra aviseringsinställningarna för meddelanden

- 1 Utgå från din Startskärm, tryck till på  och leta upp och tryck till på .
- 2 Tryck till på  och sedan på **Inställningar**.
- 3 Om du vill ange ett aviseringsljud trycker du på **Aviseringsljud** och väljer ett alternativ eller trycker på  och väljer en musikfil som finns sparad på din enhet.
- 4 Tryck på **Klar** för att bekräfta.
- 5 För andra aviseringsinställningar drar du tillämpligt skjutreglage åt höger eller vänster.

Starta eller stänga av leveransrapportfunktionen för utgående meddelanden

- 1 Utgå från din Startskärm, tryck till på  och leta upp och tryck till på .
 - 2 Tryck till på  och sedan på **Inställningar**.
 - 3 Dra skjutreglaget bredvid **Leveransrapport** åt höger eller vänster.
- ! När leveransrapportfunktionen är aktiverad visas en bock i de meddelanden som levererats.

Snabbmeddelanden och videochatt

Du kan använda Google Hangouts™ för snabbmeddelanden och videochatt på din enhet och chatta med vänner som använder programmet på datorer, Android™-enheter och andra enheter. Du kan omvandla en konversation till ett videosamtal med flera vänner och du kan skicka meddelanden till vänner, också när de är offline. Du kan också enkelt visa och dela foton.

Hangouts™ kräver Internetåtkomst och ett Google™-konto. Gå till <http://support.google.com/hangouts> och klicka på länken "Hangouts on your Android" (Hangouts på din Android) för mer detaljerad information om hur du använder det här programmet.

- ! Funktionen för videosamtal fungerar bara på enheter med en främre kamera.

Använda programmet Hangouts™

- 1 På Startskärm, trycker du till på .
- 2 Leta reda och tryck till på **Hangouts**.

E-post



Ställa in e-post

Använd e-postprogrammet på enheten för att skicka och ta emot e-postmeddelanden via dina e-postkonton. Du kan ha ett eller flera e-postkonton samtidigt, bland annat företagskonton med Microsoft Exchange ActiveSync.

Konfigurera ett e-postkonto

- 1 Gå till Startskärm och tryck till på .
 - 2 Hitta och tryck till på **E-post**.
 - 3 Följ anvisningarna på skärmen för att slutföra konfigurationen.
- 💡 Med vissa e-posttjänster kan du behöva kontakta din e-posttjänstleverantör för information om detaljerade inställningar för e-postkontot.

Lägga till ytterligare ett e-postkonto

- 1 Gå till Startskärm och tryck till på .
- 2 Leta reda och tryck till på **E-post**.
- 3 Tryck till på  och tryck sedan till på **Inställningar** > **Lägg till konto**.
- 4 Skriv in e-postadress och lösenord. Tryck sedan till på **Nästa**. Om det inte går att hämta inställningarna för e-postkontot automatiskt kan du slutföra konfigurationen manuellt.
- 5 Tryck till på **Nästa** när du är klar.

Skicka och ta emot e-postmeddelanden



- 1 Visa en lista över alla e-postkonton och de senaste mapparna
- 2 Sök efter e-postmeddelanden
- 3 Öppna inställningar och alternativ
- 4 Lista över e-postmeddelanden
- 5 Skriv ett e-postmeddelande



Hämta nya e-postmeddelanden

- När inkorgen för e-post är öppen sveper du nedåt över meddelandelistan.
- ! Se till att du har en fungerande dataanslutning innan du försöker hämta nya e-postmeddelanden. Om du vill ha mer information om att säkerställa fungerande dataanslutningar kan du se *Inställningar för Internet och MMS* på sidan 30 .

Läsa e-postmeddelanden

- 1 Utgå från din Startskärm och tryck till på .
- 2 Leta upp och tryck på **E-post**.
- 3 Om du använder flera e-postkonton drar du skärmens vänstra kant åt höger och väljer det konto som du vill kontrollera. Om du vill kontrollera alla e-postkonton samtidigt drar du skärmens vänsterkant åt höger och trycker på **Kombinerad Inkorg**.
- 4 I inkorgen för e-post bläddrar du uppåt eller nedåt och trycker till på det e-postmeddelande som du vill läsa.

Skapa och skicka ett e-postmeddelande

- 1 Gå till Startskärm, tryck till på  och leta upp och tryck till på **E-post**.
- 2 Om du använder flera e-postkonton drar du skärmens vänstra kant åt höger och väljer det konto som du vill skicka e-postmeddelandet från.
- 3 Tryck på  och skriv mottagarens namn eller e-postadress och välj en eller flera mottagare i den nedrullningsbara listan.
- 4 Skriv in ämnet för e-postmeddelandet och meddelandetexten och tryck till på .

Svara på ett e-postmeddelande

- 1 I inkorgen för e-post letar du reda på och trycker till på det meddelande du vill svara på och trycker sedan till på **Svara** eller **Svara alla**.
- 2 Skriv svaret och tryck sedan till på .

Vidarebefordra ett e-postmeddelande

- 1 I inkorgen för din e-post trycker du till på det meddelande du vill vidarebefordra och trycker sedan till på **Vidarebefordra**.
- 2 Skriv mottagarens namn eller e-postadress och välj en eller flera mottagare i den nedrullningsbara listan.
- 3 Ange meddelandetexten och tryck sedan till på .

Visa en bifogad fil i ett e-postmeddelande



- 1 Tryck till på det e-postmeddelande som innehåller den bifogade fil som du vill öppna. E-postmeddelanden med bifogade filer är markerade med .
- 2 När e-postmeddelandet har öppnats trycker du till på **Läs in**. Den bifogade filen börjar hämtas.
- 3 Tryck till på **Visa** när den bifogade filen har hämtats.

Spara en avsändares e-postadress i kontakterna



- 1 Hitta och tryck till på ett meddelande i din inkorg för e-postmeddelanden.
- 2 Tryck till på namnet på avsändaren och tryck sedan till på **OK**.
- 3 Markera en befintlig kontakt eller tryck till på **Skapa ny kontakt**.
- 4 Redigera kontaktinformationen om så önskas, och tryck till på **Klar**.

Ordna e-postmeddelanden

Ordna dina e-postmeddelanden

- 1 Utgå från din Startskärm och tryck till på .
- 2 Leta upp och tryck på **E-post**.
- 3 Om du använder flera e-postkonton drar du skärmens vänstra kant åt höger och väljer kontot med den e-post som du vill sortera. Om du vill sortera e-post i alla e-postkonton samtidigt drar du skärmens vänsterkant åt höger och trycker på **Kombinerad Inkorg**.
- 4 Tryck till på  och sedan på **Ordna**.
- 5 Välj ett sorteringsalternativ.

Söka efter e-postmeddelanden

- 1 Gå till Startskärm, tryck till på  och leta upp och tryck till på **E-post**.
- 2 Om du använder flera e-postkonton drar du skärmens vänstra kant åt höger och väljer det konto som du vill söka i. Om du vill söka i alla e-postkonton samtidigt drar du skärmens vänsterkant åt höger och trycker på **Kombinerad Inkorg**.
- 3 Tryck på .
- 4 Skriv in söktexten och tryck till på  på tangentbordet.
- 5 Sökresultatet visas i en lista som är sorterad efter datum. Tryck till på det e-postmeddelande som du vill öppna.

Visa alla mappar för ett e-postkonto

- 1 Utgå från din Startskärm och tryck till på  och leta sedan reda på och tryck till på **E-post**.
- 2 Dra skärmens vänstra kant åt höger och välj önskat konto.
- 3 Välj **Visa alla mappar** under önskat konto.

Radera ett e-postmeddelande



- Utgå från inkorgen för e-post och bläddra till meddelandet du vill radera på höger sida.

Flytta e-postmeddelanden till en annan mapp

- 1 Utgå från inkorgen för e-post och bläddra till meddelandet du vill radera på vänster sida.
- 2 Tryck till på **Flytta** och välj sedan en mapp.

Inställningar för e-postkonto

Ta bort ett e-postkonto från enheten

- 1 Tryck till på  på Startskärm.
- 2 Leta reda och tryck till på **E-post**.
- 3 Tryck på  och tryck sedan till på **Inställningar**.
- 4 Välj det konto du vill ta bort.
- 5 Tryck till på **Radera konto** > **OK**.

Ändra frekvensen för inkorgskontrollen

- 1 Tryck till på  på Startskärm.
- 2 Leta reda och tryck till på **E-post**.
- 3 Tryck till på  och sedan på **Inställningar**.
- 4 Välj det konto för vilket du vill ändra frekvensen för inkorgskontroll.
- 5 Tryck till på **Kontrollfrekvens** > **Intervall för kontroll** och välj ett alternativ.

Ställa in automatiskt frånvarosvar i ett Exchange Active Sync-konto

- 1 Gå till Startskärm, tryck till på  och hitta och tryck till på **E-post**.
- 2 Tryck på  och tryck sedan till på **Inställningar**.
- 3 Välj det EAS (Exchange Active Sync)-konto för vilket du vill ställa in ett automatiskt frånvarosvar.
- 4 Tryck till på **Inte på kontoret**.
- 5 Dra reglaget bredvid **Inte på kontoret** åt höger för att starta funktionen.
- 6 Markera kryssrutan **Ange tidsintervall** om det behövs och ställ in tidsintervallet för det automatiska frånvarosvaret.
- 7 Skriv in meddelandet för ditt frånvarosvar i textfältet.
- 8 Tryck till på **OK** för att bekräfta.

Gmail™

Om du har ett Google™-konto kan du använda programmet Gmail™ för att läsa och skriva e-postmeddelanden.

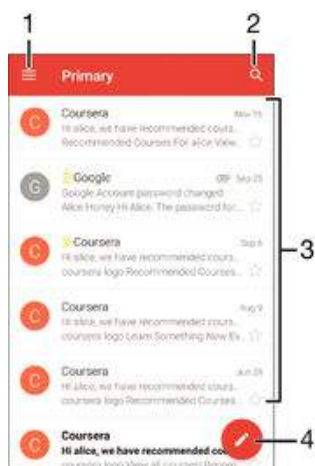

1 Visa en lista över alla Gmail-konton och Gmail-mappar

2 Sök efter e-postmeddelanden

3 Lista över e-postmeddelanden

4 Skriva ett e-postmeddelande

Mer information om Gmail™

- När programmet Gmail är öppet drar du skärmens vänstra kant åt höger. Hitta sedan och tryck till på **Hjälp**.

Musik

Överföra musik till enheten

Det finns olika sätt att överföra musik från en dator till din enhet:

- Endast för Windows®: Anslut enheten till datorn med hjälp av en USB-kabel och dra och släpp musikfilerna direkt till datorns filhanteringsprogram. Mer information finns i *Hantera filer med en dator* på sidan 131 .
 - Det kan användas programvaran Xperia™ Companion för att överföra mediefiler mellan datorn och enheten. Läs mer och hämta Xperia™ Companion för Windows på <http://support.sonymobile.com/tools/xperia-companion> eller Xperia™ Companion för Mac på <http://support.sonymobile.com/tools/xperia-companion-mac> .
- ! Musikappen stöder kanske inte alla musikformat. Om du vill ha mer information om vilka filformat som stöds och användningen av multimediefiler (ljud, bild och video) kan du hämta rapporten för din enhet på www.sonymobile.com/support.

Lyssna på musik

Använd musikappen och lyssna på den musik och de ljudböcker du gillar bäst.

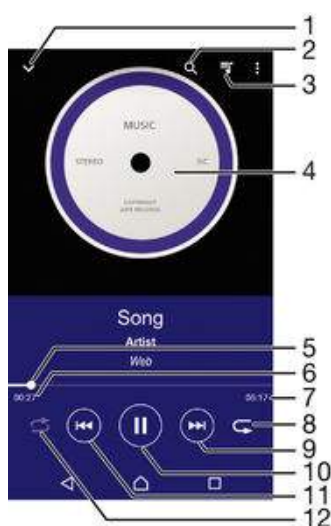

- 1 Gå till startskärmen för musik
- 2 Sök bland alla låtar som är sparade på enheten
- 3 Visa aktuell uppspelningskö
- 4 Omslag (om tillgängligt)
- 5 Förloppsindikator – dra indikatorn eller tryck till längs linjen för att spola framåt eller bakåt
- 6 Förfluten tid för aktuell låt
- 7 Total tid för aktuell låt
- 8 Upprepa alla låtar i den aktuella uppspelningskön
- 9 Tryck till om du vill gå till nästa låt i uppspelningskön
Rör vid knappen och håll kvar om du vill spola fram den aktuella låten
- 10 Spela upp eller pausa en låt
- 11 Tryck till om du vill gå till föregående låt i uppspelningskön
Rör vid knappen och håll kvar om du vill spola tillbaka den aktuella låten
- 12 Blanda låtar i den aktuella uppspelningskön

Startskärmen för musik

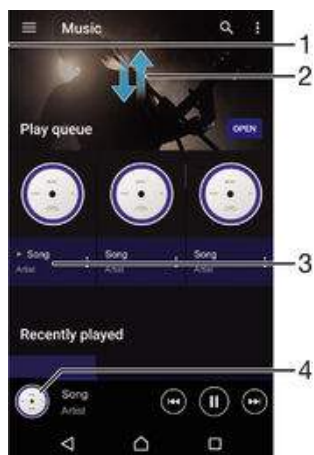

- 1 Dra den vänstra kanten på skärmen till höger för att öppna Musik-menyn på startskärmen
- 2 Visa innehåll genom att bläddra uppåt eller nedåt
- 3 Spela upp en låt med programmet Musik
- 4 Återgå till musikspelarskärmen

Spela upp en låt med appen Musik

- 1 Utgå från din Startskärm, tryck till på och leta upp och tryck till på .
 - 2 Dra den vänstra kanten av skärmen åt höger.
 - 3 Välj en musikkategori.
 - 4 Tryck till på en låt för att spela upp den.
- ! Det kanske inte går att spela upp upphovsrättsskyddade låtar. Verifiera att du äger de nödvändiga rättigheterna till material du tänker dela.

Hitta låtrelaterad information online

- När en låt spelas upp i appen Musik trycker du på omslaget och sedan på **Mer om detta**.
- 💡 Onlineresurser som rör låten kan innefatta videor på YouTube™, lätttexter och information om artisten på Wikipedia.

Redigera musikinformation

- 1 I appen Musik trycker du på albumets omslag och sedan på **Redigera musikinfo**.
- 2 Redigera informationen som du vill.
- 3 Tryck på **Spara** när du är klar.

Justera ljudvolymen

- Tryck på volymknappen.

Minimera programmet Musik

- När en låt spelas upp trycker du till på för att gå till Startskärm. Programmet Musik fortsätter uppspelningen i bakgrunden.

Öppna programmet Musik när det används i bakgrunden

- 1 Medan en låt spelas upp i bakgrunden trycker du på för att öppna fönstret för nyligen använda program.
- 2 Tryck till på programmet Musik



Startskärmsmenyn för musik

Musikmenyn på startskärmen innehåller en översikt över alla låtar på enheten. Här kan du hantera dina album och spellistor och ordna din musik efter humör och tempo med hjälp av SensMe™-kanaler.



- 1 Gå tillbaka till startskärmen för musik
- 2 Visa aktuell uppspelningskö
- 3 Bläddra bland alla artister
- 4 Bläddra bland alla album
- 5 Bläddra bland alla låtar
- 6 Bläddra i ditt musikbibliotek och filtrera efter artist, album och låtnamn
- 7 Bläddra bland alla spellistor
- 8 Spela upp delad musik på en annan enhet
- 9 Visa alla filer som du prenumererar på eller har hämtat i Podcast
- 10 Öppna inställningsmenyn för musikappen
- 11 Hantera och redigera din musik med Spotify

Öppna Musik-menyn på startskärmen

- 1 Gå till Startskärm, tryck till på  och leta upp och tryck till på .
- 2 Dra den vänstra kanten av skärmen åt höger.

Gå tillbaka till startskärmen för Musik

- När Musik-menyn på startskärmen är öppen trycker du till på **Hem**.
- När Musik-menyn på startskärmen är öppen trycker du till på skärmen till höger om menyn.

Uppdatera din musik med den senaste informationen

- 1 Gå till startskärmen för musik och tryck till på **Inställningar**.
- 2 Tryck till på **Hämta musikinfo** > **Starta**. Enheten söker online och hämtar det senaste tillgängliga omslaget och låtinformationen för din musik.

Radera en låt

- 1 Från Musik-menyn på startskärmen bläddrar du till den låt du vill radera.
- 2 Rör vid och håll kvar låttiteln och tryck på **Radera** i listan som visas.
- 3 Tryck till på **Radera** igen för att bekräfta.

Spellistor

På startskärmen för Musik kan du skapa egna spellistor med den musik som sparas på enheten.

Skapa egna spellistor

- 1 På startskärmen för Musik rör du vid och håller kvar namnet på albumet eller låten du vill lägga till i spellistan.
 - 2 Tryck till på **Lägg till i spellista** > **Skapa ny spellista** i menyn som öppnas.
 - 3 Ange ett namn för spellistan och tryck till på **OK**.
- 💡 Du kan också trycka till på albumets omslag och sedan trycka till på **Lägg till i spellista** om du vill skapa en ny spellista.

Spela upp egna spellistor

- 1 Öppna Musik-menyn på startskärmen och tryck till på **Spellistor**.
- 2 Under **Spellistor** markerar du den spellista du vill öppna.
- 3 Om du vill spela upp alla låtar trycker du till på **Blanda alla**.

Lägga till låtar i en spellista

- 1 På startskärmen för Musik bläddrar du till låten eller albumet som du vill lägga till i en spellista.
- 2 Rör vid och håll kvar fingret på albumtiteln och tryck sedan till på **Lägg till i spellista**.
- 3 Tryck till på namnet på spellistan där du vill lägga till albumet eller låten. Albumet eller låten läggs nu till i spellistan.

Ta bort en låt från en spellista

- 1 I en spellista rör du vid och håller kvar titeln på den låt som du vill radera.
 - 2 Tryck på **Radera från spellistan**.
- ! Du kanske inte kan ta bort en låt som finns sparad på minneskortet eller i enhetens internminne.

Radera en spellista

- 1 Öppna Musik-menyn på startskärmen och tryck till på **Spellistor**.
 - 2 Rör vid och håll kvar fingret på den spellista du vill radera.
 - 3 Tryck på **Radera**.
 - 4 Tryck till på **Radera** igen för att bekräfta.
- ! Det går inte att ta bort smarta spellistor.

Dela musik

Dela en låt

- 1 Från startskärmen för Musik bläddrar du till den låt eller det album du vill dela.
 - 2 Rör vid och håll kvar fingret på låttiteln och tryck sedan till på **Dela**.
 - 3 Välj ett program från listan och följ anvisningarna på skärmen.
- 💡 Du kan också dela album och spellistor på samma sätt.

Förstärka ljudet

Förbättra ljudkvaliteten med equalizern

- 1 Öppna musikmenyn på startskärmen och tryck till på **Inställningar** > **Ljudinställningar** > **Ljudeffekter** > **Equalizer**.
- 2 Justera ljudet manuellt genom att dra frekvensbandsknapparna upp eller ned. Justera ljudet automatiskt genom att trycka till på ✓ och välja en stil.

Slå på surroundljudfunktionen

- 1 Öppna musikmenyn på startskärmen och tryck till på **Inställningar** > **Ljudinställningar** > **Ljudeffekter** > **Surroundljud (VPT)**.
- 2 Bläddra åt vänster eller åt höger för att välja en inställning och bekräfta sedan genom att trycka till på **OK**.

Identifiera musik med TrackID™

Använd musikigenkännings tjänsten TrackID™ för att identifiera en låt som du hör spelas upp i din omgivning. Spela bara in en kort bit av låten så får du information om artist, titel och album inom ett par sekunder. Du kan köpa spår som identifierats med TrackID™ och du kan visa TrackID™-listor för att se vad TrackID™-användare jorden runt söker efter. Det bästa resultatet får du om du använder TrackID™ på en plats där det är tyst i övrigt.



- 1 Skapa en onlineprofil för TrackID™
- 2 Visa aktuella musiklistor
- 3 Visa TrackID™-alternativ
- 4 Visa historiken från tidigare sökningar
- 5 Identifiera den musik du lyssnar på

- ! Programmet TrackID™ och tjänsten TrackID™ stöds inte i alla länder eller områden och inte heller av alla nätverk och/eller tjänsteleverantörer i alla områden.

Identifiera musik som använder TrackID™-teknik

- 1 Gå till Startskärm och tryck på ☰.
 - 2 Hitta och tryck på **TrackID™** och håll sedan enheten nära musikkällan.
 - 3 Tryck på 🔍. Om låten känns igen av tjänsten TrackID™ visas resultatet på skärmen.
- 💡 Om du vill återgå till startskärmen för **TrackID™** trycker du på ◀.

Visa artistinformation för en låt

- 1 När en låt har identifierats av programmet **TrackID™** visas resultatet på startskärmen för TrackID™.
- 2 Bläddra till det resultat du vill visa och tryck på det så att det öppnas.

Ta bort en låt från låthistoriken

- 1 Öppna programmet **TrackID™** och bläddra till den låt du vill radera.
- 2 Rör vid och håll kvar skärmen så att ☰ visas.
- 3 Tryck på ☰.

FM-radio

Lyssna på radion

Enhetens FM-radio fungerar som en vanlig FM-radio. Du kan till exempel söka efter och lyssna på FM-radiostationer och spara dem som favoriter. Du måste ansluta ett headset eller hörlurar med sladd till enheten för att kunna använda radion. Det beror på att headsetet eller hörlurarna fungerar som antenn. När en av dessa enheter är ansluten kan du växla ljudet till högtalaren om du vill.

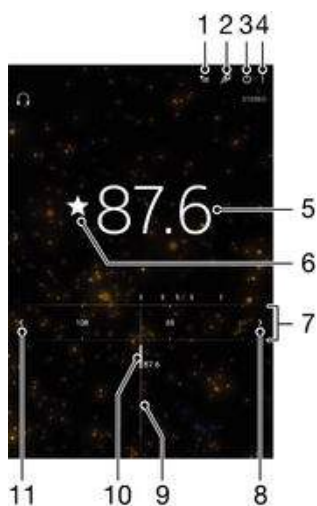

- 1 Lista med favoriter
- 2 Starta programmet TrackID™ för musikigenkänning
- 3 På/av-knapp för radio
- 4 Visa menyalternativ
- 5 Aktuell frekvens
- 6 Spara eller ta bort en kanal som favorit
- 7 Frekvensband – dra åt vänster eller höger för att byta kanal
- 8 Gå uppåt i frekvensbandet för att söka efter en kanal
- 9 Frekvensreglage
- 10 En sparad favoritkanal
- 11 Gå nedåt i frekvensbandet för att söka efter en kanal

Lyssna på FM-radio

- 1 Anslut ett headset eller hörlurar till enheten.
 - 2 Utgå från Startskärm och tryck till på ☰.
 - 3 Hitta och tryck till på **FM-radio** 📻. Tillgängliga kanaler visas när du rullar genom frekvensbandet.
- ! När du startar FM-radion visas tillgängliga kanaler automatiskt. Om en kanal har RDS-information visas den efter några sekunder när du har börjat lyssna på kanalen.



Byta mellan radiokanaler

- Dra frekvensbandet åt vänster eller höger.



Starta en ny sökning efter radiokanaler

- 1 Tryck på 📻 när radion visas.
- 2 Knacka på **Sök efter kanaler**. Hela frekvensbandet genomsöks och alla tillgängliga kanaler visas.

Växla radioljud till högtalaren

- 1 Tryck på  när radion visas.
 - 2 Tryck till på **Spela upp i högtalaren**.
-  Om du vill växla tillbaka ljudet till kabeldraget headset eller hörlurar trycker du på  och trycker till på **Spela upp i hörlurar**.

Identifiera en låt på FM-radion med TrackID™

- 1 När låten spelas upp på enhetens FM-radio trycker du på  och väljer sedan **TrackID™**.
 - 2 En förloppsindikator visas när TrackID™-applikationen samplar låten. Om det fungerar får du ett låtresultat eller en lista med möjliga resultat.
 - 3 När du vill komma tillbaka till FM-radion trycker du på .
-  Programmet TrackID™ och tjänsten TrackID™ stöds inte i alla länder eller områden och inte heller av alla nätoperatörer i alla områden.

Favoritradiokanaler

Spara en kanal som favorit

- 1 Öppna radion och navigera till kanalen som du vill spara som favorit.
- 2 Tryck till på .
- 3 Skriv in ett namn och välj en färg på kanalen; tryck sedan på **Spara**.

Lyssna på en favoritradiokanal



- 1 Tryck till på .
- 2 Välj ett alternativ.

Ta bort en kanal ur favoriterna

- 1 Öppna radion och navigera till kanalen som du vill ta bort.
- 2 Tryck till på  och sedan på **Radera**.

Ljudinställningar

Växla mellan mono- och stereoljudläge

- 1 Tryck på  när radion visas.
- 2 Tryck till på **Aktivera stereoljud**.
- 3 För att åter lyssna på radio i monoljudläge trycker du på  och trycker till på **Använd endast monoljud**.

Välja område för radion

- 1 Tryck på  när radion visas.
- 2 Tryck till på **Ställ in radioregion**.
- 3 Välj ett alternativ.

Justera Visualiser

- 1 Tryck till på  när radion visas.
- 2 Tryck till på **Visualizer**.
- 3 Välj ett alternativ.



Kamera

Ta foton och spela in videoklipp



- 1 Zooma in eller ut
- 2 Huvudkamerans skärm
- 3 Visa foton och videoklipp
- 4 Ta foton eller spela in videoklipp
- 5 Gå tillbaka ett steg eller stäng av kameran
- 6 Ändra fotolägesinställningar
- 7 Öppna inställningar och genvägar för kameran
- 8 Främre kamera

Ta ett foto från låsskärmen

- 1 Aktivera skärmen genom att trycka snabbt på strömknappen .
- 2 Aktivera kameran genom att röra vid och hålla kvar kameraikonen  och dra den sedan åt vänster.
- 3 När kameran har öppnats trycker du till på .



Ta ett foto genom att röra vid skärmen

- 1 Aktivera kameran.
- 2 Tryck till på  och sedan på .
- 3 Dra skjutreglaget bredvid **Pekläge** åt höger.
- 4 Peka med kameran mot motivet.
- 5 Om du vill aktivera autofokus rör du vid och håller kvar ett område på skärmen. När fokusramen blir blå lyfter du fingret för att ta fotot.

Ta ett foto genom att trycka till på knappen på kamerans skärm

- 1 Aktivera kameran.
- 2 Peka med kameran mot föremålet.
- 3 Tryck till på knappen  på kamerans skärm. Fotot tas så fort du släpper fingret.





Ta ett självporträtt med den främre kameran

- 1 Aktivera kameran.
- 2 Tryck till på .
- 3 Om du vill ta fotot trycker du till på kameraknappen på skärmen . Fotot tas så fort du släpper med fingret.

Använda zoomfunktionen

- När kameran är öppen trycker du uppåt eller nedåt på volymknappen.
- Knip ihop eller sära fingrarna på kameraskärmen medan kameran är öppen.

Spela in ett videoklipp

- 1 Aktivera kameran.
- 2 Peka med kameran mot motivet.
- 3 Starta inspelningen genom att trycka till på .
- 4 Pausa inspelningen av ett videoklipp genom att trycka på . Återuppta inspelningen genom att trycka på .
- 5 Stoppa inspelningen genom att trycka på .



Ta ett foto när du spelar in ett videoklipp

- Om du vill ett foto när du spelar in ett videoklipp trycker du på . Fotot tas så fort du släpper med fingret.

Visa dina foton och videor

- 1 Aktivera kameran och öppna sedan ett foto eller en video genom att trycka till på en miniatyr.
- 2 Snärta åt vänster eller höger för att visa dina foton och videor.





Radera ett foto eller ett inspelat videoklipp

- 1 Bläddra till det foto eller det videoklipp du vill radera.
- 2 Tryck till på skärmen så att  visas.
- 3 Tryck på .
- 4 Tryck till på **Radera** för att bekräfta.

Ansiktsavkänning

Med ansiktsavkänning kan du lägga fokus på ett ansikte som inte är mitt i bilden. Kameran kan automatiskt avkänna upp till fem ansikten. Ansiktena visas med vita ramar. En färgad ram visar vilket ansikte som kameran fokuserar på. Fokus hamnar på det ansikte som är närmast kameran. Du kan också välja vilket ansikte som kameran ska fokusera på genom att knacka på någon av ramarna.

Använda ansiktsavkänning

- 1 Aktivera kameran.
- 2 Tryck till på  och välj .
- 3 Tryck till på  och sedan på .
- 4 Tryck till på **Fokusläge** > **Ansiktsavkänning**.

Ta ett foto med ansiktsavkänning

- 1 Rikta kameran mot ditt motiv när kameran är öppen och **Ansiktsavkänning** är inställt. Upp till fem ansikten kan avkännas och varje avkänt ansikte ramar in.
- 2 Tryck till på den ram du vill välja som fokus. Tryck inte till om du vill att kameran ska välja fokus automatiskt.
- 3 En färgad ram visar vilket ansikte som är i fokus. Ta fotot genom att trycka till på skärmen.

Använda Smile Shutter™ för att fånga ansikten med leenden

Använd Smile Shutter™-teknik för att fotografera ett ansikte mitt i leendet. Kameran kan känna av upp till fem ansikten och väljer ett av ansiktena för leendeavkänning och autofokus. När den personen ler tas bilden automatiskt.

Slå på Smile Shutter™

- 1 Aktivera kameran.
- 2 Tryck till på  och sedan på .
- 3 Tryck till på **Leendeavkänning** och välj en leendenivå.

Ta ett foto med Smile Shutter™

- 1 Rikta kameran mot ditt motiv när kameran är öppen och Smile Shutter™ är påslaget. Kameran väljer vilket ansikte som fokuseras.
- 2 Det valda ansiktet visas i en färgad ram och fotot tas automatiskt.
- 3 Om inget leende identifieras trycker du till på skärmen och tar fotot manuellt.

Lägga till geografisk position i foton

Använd geotagging om du vill lägga till den ungefärliga geografiska positionen (en geotagging) i dina foton när du tar dem. Den geografiska positionen fastställs med hjälp av trådlösa nätverk (mobiltelefoninätverk eller Wi-Fi®-nätverk) eller med GPS-teknik.







När 📷 visas på kameraskärmen är geotagging aktiverat, men den geografiska positionen har inte hittats. När 📍 visas är geotagging aktiverat och den geografiska positionen är tillgänglig, så fotot kan geotaggas. Om ingen av dessa två symboler visas är geotaggningsfunktionen inaktiverad.

Aktivera geotagging

- 1 Gå till Startskärm och tryck på 📱.
- 2 Tryck på **Inställningar** > **Plats**.
- 3 Tryck på av/på-växlingsknappen.
- 4 Aktivera kameran.
- 5 Tryck till på 📍 och sedan på ⚙️.
- 6 Dra skjutreglaget bredvid **Geotagga** åt höger.

Allmänna kamerainställningar

Översikt över inställningar för kameranläge

-  **Bättre autojustering**
Optimera dina inställningar efter motiv.
-  **Manuellt**
Justera kamerainställningar manuellt.
-  **Sound Photo**
Ta foton med bakgrundsljud.
-  **AR-effekt**
Ta foton eller spela in videoklipp med virtuella motiv och figurer.
-  **Kreativ effekt**
Tillämpa effekter på foton eller videor.
-  **Svepande panorering**
Ta panoramafoton med vidvinkel.

Automatisk

I läget Automatisk identifieras förhållandena du arbetar i och inställningarna justeras automatiskt så att du får bästa möjliga foto.

Manuellt läge

Använd manuellt läge när du vill justera kamerainställningar manuellt när du tar foton eller filmar video.

AR-effekt

Du kan tillämpa AR (förstärkt verklighet) på dina foton eller videoklipp för att göra dem lite roligare. När du använder kameran kan du med denna inställning integrera 3D-motiv i dina foton eller videoklipp. Välj motivet du vill använda och justera positionen i sökaren.

Kreativ effekt

Du kan använda olika effekter på foton och videor. Du kan till exempel lägga till en nostalgisk effekt om du vill att ett foto ska se äldre ut, eller en teckningseffekt för en roligare bild.

Sweep Panorama

Du kan ta vidvinkelfoton och panoramiska foton från horisontal eller vertikal riktning med en enkel tryck-och svep-rörelse.

Ta ett panoramafoto

- 1 Aktivera kameran.
- 2 Tryck till på 📷 och markera 📏.
- 3 Välj fotoriktning genom att trycka till på 📏.
- 4 Tryck till på skärmen och flytta kameran sakta och stadigt i rörelseriktningen som indikeras på skärmen.

Hämta kameraprogram

Du kan hämta gratis- eller betalkameraprogram från Google Play™ eller andra källor. Innan du börjar hämta något ska du se till att du har en fungerande Internetanslutning, helst via Wi-Fi® för att begränsa datatrafiksavgifter.

Hämta kameraprogram

- 1 Öppna kameraprogrammet.
- 2 Tryck till på 📷 och sedan på **KAN HÄMTAS**.
- 3 Markera programmet som du vill hämta och följ anvisningarna för att slutföra installationen.

Snabbstart

Använd snabbstartsställningarna och starta kameran när skärmen är låst.

Starta endast

När du dragit 📷 inåt startas huvudkameran från energisparläge.

Starta och ta bild

När du dragit 📷 inåt startas stillbildskameran från energisparläge och ett foto tas.

Starta och spela in video

När du dragit 📷 inåt startas videokameran från energisparläge och inspelningen startar.

Av

Geotagga

Märk foton med information om var de togs.

Pekläge

Identifiera ett fokusområde och rör sedan kameraskärmen med fingret. Fotot tas så fort du släpper med fingret.

Datalagring

Du kan välja att spara dina data antingen på ett flyttbart SD-kort eller på enhetens internminne.

Internminne

Foton och videoklipp sparas på minnet i enheten.

SD-kort

Foton och videoklipp sparas på SD-kortet.

Touch Block

Aktivera för att inaktivera beröringsåtgärder för att undvika oavsiktliga beröringar.

Vitbalans

Den här funktionen justerar färgbalansen i enlighet med ljusförhållandena. Ikonen för vitbalansinställningen  visas på kameraskärmen.



Auto

Justerar färgbalansen automatiskt efter ljusförhållandena.



Glödlampa

Justerar färgbalansen för varma ljusförhållanden, till exempel under glödlampor.



Lysrör

Justerar färgbalansen för lysrörsbelysning.



Dagsljus

Justerar färgbalansen för soliga miljöer utomhus.



Molnigt

Justerar färgbalansen för molniga förhållanden.

! Inställningen är bara tillgänglig i fotoläget **Manuellt**.

Inställningar för stillbildskamera

[Justera inställningarna för stillbildskameran](#)

- 1 Aktivera kameran.
- 2 Tryck till på  för att visa alla inställningar.
- 3 Välj den inställningen som du vill justera och redigera den som du vill.

Inställningar för stillbildskamera – översikt

Upplösning

Välj mellan flera upplösningar och bildformat innan du tar bilden. Ett foto med högre upplösning kräver mer minne.

8MP

3264×2448(4:3)

Upplösning på 8 megapixel med bildformatet 4:3. Lämpligt för foton som du vill visa på icke-bredbildsskärm eller skriva ut med hög upplösning.

6MP

3264×1836(16:9)

Bildstorlek på 6 megapixel med bildformatet 16:9. Lämpligt för foton som du vill visa på icke-bredbildsskärm eller skriva ut med hög upplösning.

3MP

2048×1536(4:3)

Upplösning på 3 megapixel med bildformatet 4:3. Lämpligt för foton som du vill visa på icke-bredbildsskärm eller skriva ut med hög upplösning.

2MP

1920×1080(16:9)

Upplösning på 2 megapixel med bildformatet 16:9. Lämpligt för foton som du vill visa på bredbildsskärm.

! Inställningen är bara tillgänglig i fotograferingsläget **Manuellt**.

Självutlösare

Med hjälp av självutlösaren kan du ta en bild utan att hålla i enheten. Använd den här funktionen när du vill ta självporträtt eller gruppfoto där alla kan vara med. Du kan också använda självutlösaren för att undvika kameraskakningar när du tar foton.

På (10 sekunder)

Ange en 10-sekundersfördröjning från det att du trycker till på kameraskärmen tills fotot tas.

På (2 sekunder)

Ange en 2-sekundersfördröjning från det att du trycker till på kameraskärmen tills fotot tas.

På (0,5 sekunder)

Ange en halv sekunds fördröjning från det att du trycker på kameraskärmen tills fotot tas.

Av

Fotot tas så fort du trycker till på kameraskärmen.

Smile Shutter™

Använd funktionen Smile Shutter™ för att avgöra vilken typ av leende kameran reagerar på innan du tar ett foto.

Fokusläge

Fokusfunktionen avgör vilken del av ett foto som ska vara i skärpa. När kontinuerligt autofokus är på justerar kameran fokus kontinuerligt så att området inom den gula fokusramen förblir i skärpa.

Enkel autofokus

Kameran fokuserar automatiskt på det valda motivet. Kontinuerligt autofokus är på. Rör vid och håll kvar fingret på kameraskärmen tills den gula fokusramen blir blå, vilket indikerar att skärpan är inställd. Fotot tas när du släpper med fingret.

Multiautofokus

Fokus ställs automatiskt in på flera områden på bilden. Rör vid och håll kvar fingret på kameraskärmen tills den gula fokusramen blir blå, vilket indikerar att skärpan är inställd. Fotot tas när du släpper med fingret. Kontinuerligt autofokus är av.

Ansiktsavkänning

Kameran känner automatiskt av upp till fem mänskliga ansikten. Ansiktena visas med ramar på skärmen. Kameran fokuserar automatiskt på det närmaste ansiktet. Du kan också välja ett ansikte att fokusera på genom att trycka till på det på skärmen. När du trycker till på kameraskärmen visar en blå ram vilket ansikte som valts och är i fokus. Ansiktsavkänning kan inte användas med alla motivtyper. Kontinuerligt autofokus är på.

Pekfokus

Rör vid ett specifikt område på kameraskärmen för att ställa in fokusområdet. Kontinuerligt autofokus är av. Rör vid och håll kvar fingret på kameraskärmen tills den gula fokusramen blir blå, vilket indikerar att skärpan är inställd. Fotot tas när du släpper med fingret.

Objektspåring.

När du väljer ett objekt genom att röra vid det i sökaren följer kameran det åt dig.

! Inställningen är bara tillgänglig i fotoläget **Manuellt**.

HDR

Använd HDR (High-Dynamic Range)-inställningen för att ta ett foto i starkt motljus eller under förhållanden med skarpa kontraster. HDR kompenserar för förlusten av detalj och skapar en bild som är representativ för både mörka och ljusa områden.

! Inställningen är bara tillgänglig i fotoläget **Manuellt**.

ISO

Mörker och rörliga objekt kan göra att bilden blir suddig. Du kan minska detta genom att öka ISO-känsligheten. Om du vill ta en klar bild även under mörka förhållanden kan du ställa in ISO-känsligheten på ett högre värde.

Auto

Ställer in ISO-känsligheten automatiskt.

50

Ställer in ISO-känsligheten på 50.

100

Ställer in ISO-känsligheten på 100.

200
Ställer in ISO-känsligheten på 200.

400
Ställer in ISO-känsligheten på 400.

800
Ställer in ISO-känsligheten på 800.

1600
Ställer in ISO-känsligheten på 1600.

! Inställningen är bara tillgänglig i fotoläget **Manuellt**.

Mätning

Den här funktionen mäter mängden ljus som träffar den bild du vill ta och fastställer automatiskt en välbalanserad exponering.

Mitten
Mäter mitten av bilden och fastställer exponeringen baserat på ljusstyrkan för motivet i denna punkt.

Spot
Justerar exponeringen på en liten del av bilden du vill ta.

Ansikte
Mäter mängden av ljus i ansiktet och justerar exponeringen så att ansiktet inte är för mörkt eller för ljust.

Multi
Delar upp bilden i flera områden och mäter varje område för att fastställa en välbalanserad exponering.

! Inställningen är bara tillgänglig i fotoläget **Manuellt**.

Bildstabilisator

Det kan vara svårt att hålla enheten stadigt när du tar en bild. Med hjälp av stabilisatorn kan du kompensera små handrörelser.

! Inställningen är bara tillgänglig i fotoläget **Manuellt**.

Förhandsgranska

Du kan välja att förhandsgranska foton och videoklipp precis efter att du tagit eller spelat in dem.

Obegränsat
En förhandsgranskning visas precis efter att du tagit ett foto eller spelat in ett videoklipp.

5 sekunder
Förhandsgranskningen av fotot eller videoklippet visas i 5 sekunder.

3 sekunder
Förhandsgranskningen av fotot eller videoklippet visas i 3 sekunder.

Redigera
Fotot eller videoklippet öppnas för redigering efter att du tog eller spelade in det.



















Av
Fotot eller videoklippet sparas efter att du tog eller spelade in det, och ingen förhandsgranskning visas.

Ansiktsgenkänning

Du kan registrera ansikten i programmet Kamera så att kameran automatiskt fokuserar på dessa ansikten när de dyker upp i sökaren.

Scenval

Med funktionen Scenval kan du använda förprogrammerade inställningar för att snabbt anpassa kameran till olika situationer. Kameran säkerställer bästa möjliga fotokvalitet med ett antal förinställningar som är anpassade till det valda motivet.

-  **Av**
Funktionen Scenval är avstängd och det går att ta foton manuellt.
-  **Försköning**
Ta foton av ansikten med en skönhetseffekt.
-  **Mjuka motiv**
Använd till att ta foton mot mjuk bakgrund.
-  **Anti-rörelseoskärpa**
Använd för att minimera kameraskakning när du fotar ett ganska mörkt motiv.
-  **Liggande**
Används för landskapsfoton. Kameran fokuserar på motiv på långt håll.
-  **HDR-motljuskorr.**
Använd för att förbättra detaljerna i bilder med hög kontrast. Den inbyggda motljuskorrekturen analyserar bilden och justerar den automatiskt för att skapa ett foto med perfekt belysning.
-  **Nattporträtt**
Används för att ta porträttfoton i mörker eller i svagt upplysta miljöer. Eftersom exponeringstiden är lång måste kameran hållas stilla eller placeras på en stadig yta.
-  **Nattmotiv**
Används för att ta foton i mörker eller i svagt upplysta miljöer. Eftersom exponeringstiden är lång måste kameran hållas stilla eller placeras på en stadig yta.
-  **Handskymning**
Använd för att ta foton utan stativ i dåliga ljusförhållanden med mindre brus och oskärpa.
-  **Hög känslighet**
Använd för att ta foton utan blix i dåliga ljusförhållanden. Minskar oskärpa.
-  **Gourmet**
Använd för att fota mat i starka färger.
-  **Husdjur**
Använd för att fota husdjur. Minskar oskärpa och röda ögon.
-  **Strand**
Använd för att ta foton vid vatten.
-  **Snö**
Använd den här inställningen i ljusa miljöer för att undvika överexponerade foton.
-  **Fest**
Använd den här inställningen för fotografering i svagt upplysta miljöer. Detta motiv fångar upp bakgrundsljus eller levande ljus inomhus. Eftersom exponeringstiden är lång måste kameran hållas stilla eller placeras på en stadig yta.
-  **Sport**
Använd den här inställningen för fotografering av objekt i rörelse. Den korta exponeringstiden minimerar risken för rörelseoskärpa.
-  **Dokument**
Använd detta för fotografering av text eller ritningar. Ger fotot ökad, skarpare kontrast.
-  **Fyrverkeri**
Använd för att ta foton av fyrverkerier i all deras prakt.

! Inställningen är bara tillgänglig i fotoläget **Manuellt**.

Inställningar för videokamera

Justera inställningarna för videokameran

- 1 Aktivera kameran.
- 2 Tryck på  och välj .
- 3 Tryck till på  om videokameran inte är vald.
- 4 Tryck till på  för att visa alla inställningar.
- 5 Välj den inställning du vill justera och utför dina ändringar.

Inställningar för videokamera – översikt

Videoupplösning

Justera videoupplösningen för olika format.

Full HD

1920×1080(16:9)

Full HD-format (Full High Definition) med bildformatet 16:9.

HD

1280×720(16:9)

HD-format (High Definition) med bildformatet 16:9.

VGA

640×480(4:3)

VGA-format med bildformatet 4:3.

MMS

Spela in videor som är lämpliga att skicka som MMS. Inspelningstiden för det här videoformatet är begränsad för att videofiler ska få plats i ett MMS.

- ! Inställningarna är bara tillgängliga i fotoläget **Manuellt**.

Självutlösare

Med hjälp av självutlösaren kan du spela in ett videoklipp utan att hålla i enheten. Använd den här funktionen om du vill spela in gruppvideor där alla kan vara med. Du kan också använda självutlösaren för att undvika kameraskakningar när du spelar in video.

På (10 sekunder)

Ange en 10-sekundersfördröjning från det att du trycker till på kameraskärmen tills videoklipppet börjar spelas in.

På (2 sekunder)

Ange en 2-sekundersfördröjning från det att du trycker till på kameraskärmen tills videoklipppet börjar spelas in.

På (0,5 sekunder)

Ange en halv sekunds fördröjning från det att du trycker på kameraskärmen tills videoklipppet börjar spelas in.

Av

Videoklipppet börjar spelas in så snart du trycker till på kameraskärmen.

Smile Shutter™(video)

Använd funktionen Smile Shutter™ för att avgöra vilken typ av leende kameran reagerar på innan du spelar in en video.

Fokusläge

Fokusinställningen styr vilken del av ett videoklipp som ska vara i skärpa. När kontinuerligt autofokus är på justerar kameran fokus kontinuerligt så att området inom den vita fokusramen förblir i skärpa.

Enkel autofokus

Kameran fokuserar automatiskt på det valda motivet. Kontinuerligt autofokus är på.

Ansiktsavkänning

Kameran känner automatiskt av upp till fem mänskliga ansikten. Ansiktena visas med ramar på skärmen. Kameran fokuserar automatiskt på det närmaste ansiktet. Du kan också välja ett ansikte att fokusera på genom att trycka till på det på skärmen. När du trycker till på kameraskärmen visar en gul ram vilket ansikte som valts och är i fokus. Ansiktsavkänning kan inte användas med alla motivtyper. Kontinuerligt autofokus är på.

Objektspåmining.

När du väljer ett objekt genom att röra vid det i sökaren följer kameran det åt dig.

- ! Inställningen är bara tillgänglig i fotoläget **Manuellt**.

HDR-video

Använd HDR-videoställningen (High-Dynamic Range) för att spela in en video vid starkt motljus eller under förhållanden med skarp kontrast. HDR-video kompenserar förlusten av detalj och skapar en bild som är representativ för båda mörka och ljusa områden.

- ! Inställningen är bara tillgänglig i fotoläget **Manuellt**.

Mätning

Den här funktionen mäter mängden ljus som träffar den bild du vill ta och fastställer automatiskt en välbalanserad exponering.

Mitten

Mäter mitten av bilden och fastställer exponeringen baserat på ljusstyrkan för motivet i denna punkt.

Spot

Justerar exponeringen på en liten del av bilden du vill ta.

Ansikte

Mäter mängden av ljus i ansiktet och justerar exponeringen så att ansiktet inte är för mörkt eller för ljust.

Multi

Delar upp bilden i flera områden och mäter varje område för att fastställa en välbalanserad exponering.

- ! Inställningen är bara tillgänglig i fotoläget **Manuellt**.

SteadyShot™

Det kan vara svårt att hålla enheten stadigt under en videoinspelning. Med hjälp av stabiliseraren kan du kompensera små handrörelser.

Standard

Aktivera den för att ta bort skakningarna av kameran.

Av

Stabiliseraren är avstängd.

Mikrofon

Välj om ljud från omgivningen ska höras när du spelar in videoklipp.

Förhandsgranska

Du kan välja att förhandsgranska videor direkt efter det att du har spelat in dem.

På

En förhandsgranskning visas precis efter att du spelat in en video.

Redigera

Videon öppnas för redigering när du har spelat in den.

Av

Videon sparas efter att du spelat in den, och ingen förhandsgranskning visas.

Scenval

Med funktionen Scenval kan du snabbt ställa in kameran för vanliga situationer med hjälp av förprogrammerade videoscener. Kameran säkerställer bästa möjliga videokvalitet med ett antal förinställningar som är anpassade till den valda scenen.

SCN Av

Funktionen Scenval är avstängd och det går att spela in videoklipp manuellt.



Mjuka motiv

Använd till att spela in videor mot mjuk bakgrund.



Liggande

Används för videoklipp av landskap. Kameran fokuserar på motiv på långt håll.



Mörkerläge

Med mörkerläge aktiverat ökar ljuskänsligheten. Används i svagt upplysta miljöer. Inspelningar av föremål i rörelse kan bli suddiga. Håll handen stilla eller använd ett stöd. Stäng av mörkerläget när ljusförhållandena är bra så blir videokvaliteten bättre.



Strand

Använd för videor av scener vid vatten.



Snö

Används i ljusa miljöer för att undvika överexponerade videoklipp.



Sport

Används för inspelningar av objekt i rörelse. Den korta exponeringstiden minimerar risken för rörelseoskärpa.



Fest

Används för inspelningar inomhus i svagt upplysta miljöer. Detta motiv fångar upp bakgrundsljus eller levande ljus inomhus. Inspelningar av föremål i rörelse kan bli suddiga. Håll handen stilla eller använd ett stöd.

! Inställningen är bara tillgänglig i fotoläget **Manuellt**.

Foton och videor i Album

Visa foton och videor

Använd albumprogrammet för att visa foton och spela upp videor som du har tagit med kameran, eller för att visa liknande innehåll som du har sparat på enheten. Alla foton och videor visas i ett rutnät med kronologisk ordning.

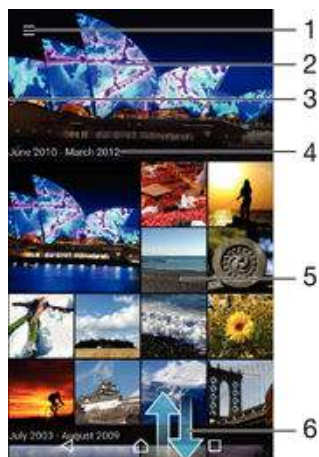

- 1 Tryck till på ikonen för att öppna albummenyn på startskärmen
- 2 Visa ett bildspel med alla bilder eller bara de som du lagt till som favoriter
- 3 Dra den vänstra kanten på skärmen åt höger för att öppna albummenyn på startskärmen
- 4 Datumintervall för objekt i den aktuella gruppen
- 5 Tryck på ett foto eller en video för att visa det i helskrmsläge
- 6 Visa innehåll genom att bläddra uppåt eller nedåt

Visa foton och videor

- 1 Gå till Startskärm och tryck på
 - 2 Leta upp och tryck på **Album**.
 - 3 Tryck på fotot eller videoklippet du vill visa och tryck sedan på **Album > BARA EN GÅNG**.
 - 4 Bläddra till vänster för att visa nästa foto eller video. Bläddra till höger för att visa föregående foto eller video.
- ! Om du vill ändra ett program som du har valt som standard för att öppna foton eller videoklipp kan du trycka på **Inställningar > Appar** och svepa till fliken **Alla**, välja programmet och sedan trycka på **RENSA STANDARD-INSTÄLLNINGAR** under **Starta som standard**.
- 💡 Om skärmens riktning inte ändras automatiskt när du vrider enheten i sidled trycker du på **Rotera skärmens innehåll** under **Inställningar > Display > När enheten roterar**.

Ändra storleken på miniatyrerna

- När du visar miniatyrer av foton och videoklipp i Album, sära på två fingrar för att zooma in eller knip ihop två fingrar för att zooma ut.

Zooma i ett foto

- När du visar ett foto kan du sära på två fingrar för att zooma in eller knipa ihop två fingrar för att zooma ut.

Titta på ett bildspel med dina foton

- 1 Medan du tittar på ett foto trycker du till på skärmen för att visa verktygsfälten, tryck sedan till på **>** **Bildspel** för att börja spela upp alla foton i ett album.
- 2 Tryck till på ett foto för att avsluta bildspelet.

Spela upp en video

- 1 I Album hittar du och trycker till på den video du vill spela upp.
- 2 Tryck till på  och sedan på **Video > BARA EN GÅNG**.
- 3 Om inga spelkontroller visas kan du visa dem genom att trycka till på skärmen. Tryck till på skärmen igen för att dölja kontrollerna.

Pausa ett videoklipp

- 1 Knacka på skärmen samtidigt som ett videoklipp spelas upp för att visa uppspelningskontrollerna.
- 2 Tryck till på .

Snabbspola framåt eller bakåt i en video

- 1 Knacka på skärmen samtidigt som ett videoklipp spelas upp för att visa uppspelningskontrollerna.
- 2 Dra förloppsindikatorn åt vänster för att spola bakåt, eller höger för att spola framåt.

Anpassa volymen för en video

- Tryck på volymknappen.

Dela och hantera foton och videor

Du kan dela foton och videor som du har sparat på enheten. Du kan också hantera dem på olika sätt. Du kan exempelvis arbeta med foton i satser, ta bort foton och länka dem till kontakter. Om du har många foton sparade på enheten kan det vara en bra idé att regelbundet överföra dem till en dator eller till en extern lagringsenhet för att undvika oförutsedd dataförlust. Genom att göra så frigör du också utrymme på enheten. Mer information finns i *Hantera filer med en dator* på sidan 131 .

- ! Det kanske inte går att kopiera, skicka eller överföra upphovsrättsskyddat material. Vissa objekt skickas eventuellt inte om filstorleken är för stor.

Dela ett foto eller videoklipp

- 1 Hitta och tryck till på det foto eller videoklipp i Album som du vill dela.
- 2 Tryck till på skärmen för att visa verktygsfälten och tryck sedan till på .
- 3 Tryck till på programmet som du vill använda för att dela fotot och följ sedan anvisningarna för att skicka det.

Använda ett foto som kontaktbild

- 1 Tryck till på skärmen för att öppna verktygsfälten medan du visar ett foto, och tryck sedan till på  > **Använd som > Kontaktbild**.
- 2 Välj en kontakt och redigera sedan fotot som du vill.
- 3 Tryck på **Klar**.

Använda ett foto som bakgrund

- 1 Tryck till på skärmen för att öppna verktygsfälten medan du visar ett foto, och tryck sedan till på  > **Använd som > Bakgrund**.
- 2 Följ anvisningarna på skärmen.

Rotera ett foto

- 1 Tryck till på skärmen för att öppna verktygsfälten medan du visar ett foto, och tryck sedan till på .
- 2 Välj **Rotera**. Fotot sparas med den nya riktningen.

Radera ett foto eller videoklipp

- 1 Tryck till på skärmen för att öppna verktygsfälten medan du visar ett foto, och tryck sedan till på .
- 2 Tryck till på **Radera**.

Arbeta med satser med foton eller videor i Album

- 1 När du visar miniatyrer av foton och videor i Album rör du vid och håller kvar ett objekt tills det blir markerat.
- 2 Tryck på andra objekt som du vill arbeta med så att de blir markerade. Om du vill markera alla objekt trycker du på  och sedan på **Markera allt**.
- 3 Använd verktygen i verktygsfältet när du arbetar med de markerade objekten.

Analysera foton med ansikten i Album

Du kan analysera alla foton på enheten som innehåller ansikten. När analysfunktionen för foton ha aktiverats fortsätter den att vara aktiv och nya foton analyseras när de läggs till. När du har kört en analys kan du gruppera alla foton på samma person i en mapp.

Aktivera fotoanalysfunktionen

- 1 Utgå från din Startskärm och tryck till på .
- 2 Hitta och tryck till på **Album**.
- 3 Dra den vänstra kanten av startskärmen för album till höger och tryck till på **Ansikten**. Alla foton på enheten analyseras och grupperas i mappen med ansikten utan namn.

Ge ett ansikte ett namn

- 1 Utgå från rutan **Ansikten**, tryck till på mappen **Ansikten utan namn**, bläddra till mappen **Andra ansikten** och välj det ansikte du vill ge ett namn.
- 2 Tryck till på **Lägg till namn**.
- 3 Skriv ett namn och tryck sedan till på **Klar** > **Lägg till som ny person**.

Redigera ett ansiktsnamn

- 1 När du visar ett ansikte i helskärmsvy kan du visa verktygsfälten genom att trycka till på skärmen och sedan trycka till på  > **Redigera namntaggar**.
- 2 Tryck till på **OK**.
- 3 Tryck till på namnet på det ansikte du vill redigera.
- 4 Redigera namnet och tryck sedan till på **Klar** > **Lägg till som ny person**.



Redigera foton med redigeringsprogrammet Foto

Du kan redigera och använda effekter på originalfoton som du har tagit med kameran. Du kan till exempel ändra ljuseffekterna. När du sparar det redigerade fotot finns den ursprungliga, oförändrade versionen av fotot kvar på enheten.



Redigera ett foto

- Tryck till på skärmen för att öppna verktygsfälten medan du visar ett foto, och tryck sedan till på .



Beskära ett foto

- 1 Tryck på skärmen för att öppna verktygsfälten medan du visar ett foto, och tryck sedan på .
- 2 Välj **Fotoredigerare**, om du uppmanas till det.
- 3 Tryck på  > **Beskär**.
- 4 Tryck på **Beskär** och välj ett alternativ.
- 5 Om du vill justera beskärningsramen håller du beskärningsramens kant intryckt. När kvadraterna vid kanterna försvinner drar du inåt eller utåt för att ändra storleken på ramen.
- 6 Om du vill ändra storlek för beskärningsramens alla sidor samtidigt håller du ett av de fyra hörnen intryckt för att få kvadraterna vid kanterna att försvinna, och drar sedan i hörnet på angett sätt.
- 7 Om du vill flytta beskärningsramen till en annan del av fotot håller du ramen intryckt och drar den till önskad plats.
- 8 Tryck på .
- 9 Tryck på **Spara** för att spara en kopia av fotot så som du har beskurit det.



Använda specialeffekter på ett foto

- 1 Tryck på skärmen för att öppna verktygsfälten medan du visar ett foto, och tryck sedan på .
- 2 Välj **Fotoredigerare**, om du uppmanas till det.
- 3 Tryck på  och välj ett alternativ.
- 4 Redigera fotot efter önskemål och tryck sedan på **Spara**.



Förbättra ett foto med avancerade inställningar

- 1 Tryck på skärmen för att öppna verktygsfälten medan du visar ett foto, och tryck sedan på .
- 2 Välj **Fotoredigerare**, om du uppmanas till det.
- 3 Tryck på  och välj ett alternativ.
- 4 Spara en kopia av det redigerade fotot genom att trycka på **Spara**.

Justera ljusinställningarna för ett foto

- 1 Tryck på skärmen för att öppna verktygsfälten medan du visar ett foto, och tryck sedan på .
- 2 Välj **Fotoredigerare**, om du uppmanas till det.
- 3 Tryck på  och välj ett alternativ och redigera inställningarna efter behov.
- 4 Spara en kopia av det redigerade fotot genom att trycka på **Spara**.

Ställa in mättnadsnivån för färger i ett foto

- 1 Tryck på skärmen för att öppna verktygsfälten medan du visar ett foto, och tryck sedan på .
- 2 Välj **Fotoredigerare**, om du uppmanas till det.
- 3 Tryck på  och välj ett alternativ.
- 4 Spara en kopia av det redigerade fotot genom att trycka på **Spara**.

Redigera videor med programmet Movie Creator

Du kan redigera videor som du har filmat med din kamera. Du kan till exempel beskära en video så att den får önskad längd eller justera hastigheten på en video. När du sparar den redigerade videon finns den ursprungliga, oförändrade versionen av videon kvar på enheten.

Beskära ett videoklipp

- 1 I Album hittar du och trycker till på den video du vill spela upp.
- 2 Tryck på skärmen för att visa verktygsfälten och tryck sedan på  > **Beskär**.
- 3 Du flyttar beskärningsramen till en annan del av tidslinjen genom röra vid och hålla kvar kanten på beskärningsramen och dra den till önskad plats. Tryck sedan på **Tillämpa**.
- 4 Tryck på **Spara** för att spara en kopia av den beskurna videon.

Anpassa hastigheten för en video

- 1 I Album hittar du och trycker till på den video du vill spela upp.
- 2 Tryck på skärmen för att visa verktygsfälten och tryck sedan på  > **Hastighet**.
- 3 Välj ett alternativ, rör sedan vid och håll kvar kanten på tidslinjen och dra den till önskad plats. Tryck sedan på **Tillämpa**.
- 4 Tryck på **Spara** för att spara en kopia av den redigerade videon.

Dölja foton och videoklipp

Du kan dölja valfria foton och videoklipp från albumets startskärm. När foton och videor har dolts från albumets startskärm går det endast att se dem i den dolda mappen.

Dölja ett foto eller videoklipp

- 1 Hitta och tryck på det foto eller videoklipp i Album som du vill dölja.
- 2 Tryck till på skärmen för att visa verktygsfälten och tryck sedan till på .
- 3 Tryck till på **Dölj** > **OK**.

Visa dolda foton och videor

- 1 Dra den vänstra kanten av startskärmen för album till höger och tryck på **Dolda**.
- 2 Tryck till på ett foto eller en video för att visa objektet.
- 3 Bläddra till vänster för att visa nästa foto eller video. Bläddra till höger för att visa föregående foto eller video.

Visa ett dolt ett foto eller videoklipp

- 1 Dra den vänstra kanten av startskärmen för album till höger och tryck på **Dolda**.
- 2 Tryck på det foto eller videoklipp som du vill visa.
- 3 Tryck till på skärmen för att visa verktygsfälten och tryck sedan till på .
- 4 Tryck på **Dölj inte**.

Albummenyn på startskärmen

På albummenyn på startskärmen kan du bläddra till alla dina fotoalbum, inklusive foton och videoklipp som du har tagit med enhetens kamera och specialeffekter samt innehåll som du delar online via tjänster som PlayMemories Online, Picasa™ och Facebook. När du är inloggad på sådana tjänster kan du hantera innehåll och visa onlinebilder. Från appen Album kan du också lägga till geotaggar i foton, utföra enklare redigering och dela innehåll med hjälp av metoder som exempelvis trådlös Bluetooth®-teknik och e-post.



- 1 Visa foton och videoklipp med onlinetjänsten PlayMemories
- 2 Återgå till startskärmen för appen Album för att visa allt innehåll
- 3 Visa dina favoritfoton och favoritvideoklipp
- 4 Visa alla videoklipp som är sparade på enheten
- 5 Visa dina foton på en karta eller i Globby
- 6 Visa foton och videoklipp som du har dolt
- 7 Visa alla foton och videoklipp som tagits med enhetens kamera och specialeffekter
- 8 Visa alla foton och videoklipp som är sparade på enheten i olika mappar
- 9 Visa alla foton med ansikten
- 10 Visa foton och videoklipp på enheter i samma nätverk
- 11 Öppna inställningsmenyn för appen Album
- 12 Visa foton och videor på Facebook™
- 13 Visa foton och videor i Picasa™
- 14 Visa foton med onlinetjänsten Flickr™

! Onlinetjänsten PlayMemories är inte tillgänglig i alla länder eller regioner.

Visa foton från onlinetjänster i Album

- 1 Utgå från din Startskärm och tryck till på .
- 2 Hitta och tryck till på **Album** och dra sedan den vänstra kanten av startskärmen för album till höger.
- 3 Tryck till på önskad onlinetjänst och följ sedan instruktionerna på skärmen för att komma igång med tjänsten. Alla tillgängliga onlinealbum som du har laddat upp till tjänsten visas.
- 4 Tryck till på ett album för att visa dess innehåll och tryck sedan till på ett foto i albumet.
- 5 Bläddra till vänster för att visa nästa foto eller video. Bläddra till höger för att visa föregående foto eller video.

Visa dina foton på en karta

Att lägga till platsinformation i foton kallas att geotagga. Du kan visa och tagga dina foton på en karta och visa vänner och familj var du befann dig när du tog ett visst foto. Mer information finns i *Lägga till geografisk position i foton* på sidan 87 .

- ☛ Om du har aktiverat platsidentifiering och geotagging på kameran kan du tagga foton direkt och visa dem på en karta vid ett senare tillfälle.



- 1 Visa geotaggade foton i jordglobsvyn
- 2 Sök efter en plats på kartan
- 3 Visa menyalternativ
- 4 Tryck till två gånger för att zooma in. Knip ihop fingrarna för att zooma ut. Dra för att visa olika delar av kartan
- 5 En grupp foton och/eller videor som har geotaggats med samma plats
- 6 Miniaturer av den markerade gruppen foton och/eller videor. Tryck till på ett objekt för att visa det i helskärmsläge

- ☛ Om flera foton har tagits på samma plats kommer endast ett av dem visas på kartan. Det totala antalet foton visas i övre högra hörnet, till exempel . För att visa alla foton i gruppen trycker du till på omslagsfotot och sedan på en av miniaturerna längst ner på skärmen.



Lägga till en geotagg i ett foto

- 1 Tryck på skärmen för att visa verktygsfälten medan du visar ett foto.
- 2 Tryck på  och sedan på **Lägg till geotagg** för att öppna kartskrmen.
- 3 Tryck på kartan för att ange platsen för fotot.
- 4 Om du vill återställa platsen för fotot trycker du på den nya platsen på kartan.
- 5 Tryck på **OK** när du är klar.

Visa geotaggade foton på en karta

- 1 Utgå från din Startskärm och tryck till på .
- 2 Hitta och tryck till på **Album**.
- 3 Dra den vänstra kanten av startskärmen för album till höger och tryck till på **Platser**.
- 4 Tryck till på fotot du vill visa på en karta.

Visa geotaggade foton på en jordglob

- 1 Utgå från din Startskärm och tryck till på .
- 2 Hitta och tryck till på **Album**.
- 3 Dra den vänstra kanten av startskärmen för album till höger och tryck till på **Platser** > .
- 4 Tryck till på fotot du vill visa på en jordglob.

Ändra geotaggen för ett foto

- 1 Medan du tittar på ett foto på kartan i Album rör du vid och håller fingret på fotot tills ramen blir blå. Tryck sedan på önskad plats på kartan.
- 2 Tryck till på **OK**.

Ändra kartvyn

- Medan kartan visas i Album trycker du till på  och markerar sedan **Klassisk vy** eller **Satellitvy**.

Videor

Titta på video i Video-programmet

Använd programmet Video och spela upp film och annat videoinnehåll som du har sparat på eller hämtat till enheten. Med programmet Video kan du även hämta affischer, sammanfattningar av handlingen, uppgifter om genre och regissör för varje film. Du kan även spela upp dina filmer på andra enheter som är anslutna till samma nätverk.

- ! Vissa videofiler kanske inte kan spelas upp i programmet Video.

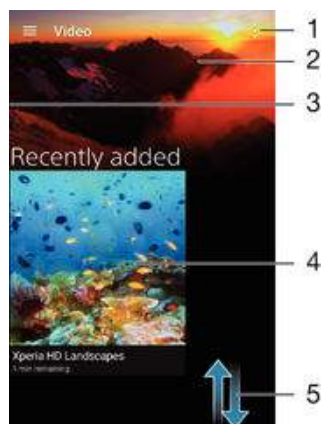

- 1 Visa menyalternativ
- 2 Visa den senast spelade videon
- 3 Dra den vänstra kanten av skärmen åt höger för att bläddra genom alla hämtade och sparade videor
- 4 Tryck till för att spela sparade eller hämtade videofiler
- 5 Visa innehåll genom att bläddra uppåt eller nedåt

Spela upp ett videoklipp i Video

- 1 Gå till Startskärm, tryck till på och leta upp och tryck till på **Video**.
- 2 Hitta och tryck till på den video du vill spela upp. Om videon inte visas på skärmen drar du den vänstra kanten på skärmen till höger för att öppna Video-menyn på startskärmen och hittar och trycker sedan till på den video du vill spela upp.
- 3 Tryck till på skärmen för att visa eller dölja kontrollerna.
- 4 Pausa uppspelningen genom att trycka på . Återuppta uppspelningen genom att trycka på .
- 5 Spola tillbaka genom att dra förloppsindikatorn åt vänster. Spola framåt genom att dra förloppsindikatorn åt höger.

Spela upp ett videoklipp på en extern enhet

- 1 Tryck till på skärmen medan ett videoklipp spelas upp för att visa alla kontrollerna.
- 2 Tryck till på > **Throw**.
- 3 Välj en extern enhet där du vill spela upp videoklippet. Om det inte finns någon tillgänglig extern enhet följer du instruktionerna på skärmen för att lägga till en enhet.

Ändra inställningar i Video

- 1 Gå till Startskärm, tryck till på och leta upp och tryck till på **Video**.
- 2 Tryck på > **Inställningar** och ändra inställningarna efter behov.

Ändra ljudinställningar medan videon spelas upp

- 1 Tryck till på skärmen medan en video spelas upp för att visa kontrollerna.
- 2 Tryck på  > **Ljudinställningar** och ändra inställningarna efter behov.
- 3 Tryck på **OK** när du är klar.

Dela ett videoklipp

- 1 När en video spelas upp trycker du till på  och sedan på **Dela**.
- 2 Tryck till på det program som du vill använda för att dela den valda videon och följ de relevanta stegen för att skicka den.

Överföra videoinnehåll till enheten

Innan du kan börja använda filmprogrammet kan det vara en bra idé att överföra filmer, tv-program och annat videoinnehåll till din enhet från andra enheter, exempelvis en dator. Du kan överföra ditt innehåll på olika sätt:

- Endast för Windows®: Anslut enheten till en dator med hjälp av en USB-kabel och dra videofilerna direkt till datorn med hjälp av filhanterarprogrammet. Mer information finns i *Hantera filer med en dator* på sidan 131 .
- Om du har en PC- eller Apple® Mac®-dator kan du använda Xperia™ Companion för att organisera innehåll och överföra videofiler till enheten.

Hantera videoinnehåll

Skaffa information om en film manuellt

- 1 Se till att enheten har en aktiv dataanslutning.
 - 2 Gå till Startskärm, tryck till på  och leta upp och tryck till på **Video**.
 - 3 Dra den vänstra kanten på skärmen till höger för att öppna Video-menyn på startskärmen och bläddra sedan bland de olika kategorierna och till den videofil du vill ha information om.
 - 4 Rör vid och håll kvar videominiatyren och tryck sedan till på **Sök efter info**.
 - 5 I sökfältet anger du nyckelord för videon och trycker sedan till på bekräftelsetangenten på tangentbordet. Alla träffar visas i en lista.
 - 6 Välj ett sökresultat och tryck till på **Klar**. Informationen börjar hämtas.
- ! Du kan få information om nyligen tillagda videor automatiskt varje gång som programmet Video öppnas om du markerar kryssrutan **Hämta videodetaljer** under Inställningar.

-  Om den hämtade informationen inte är rätt kan du söka igen med andra nyckelord.

Rensa information om en video

- 1 Gå till Startskärm, tryck till på  och leta upp och tryck till på **Video**.
- 2 Dra den vänstra kanten på skärmen åt höger för att öppna Video-menyn på startskärmen och bläddra sedan bland de olika kategorierna och till den videofil du vill redigera.
- 3 Rör vid och håll kvar videominiatyren och tryck sedan till på **Rensa info**.

Radera en video

- 1 Gå till startskärmen, tryck till på  och hitta och tryck till på **Video**.
- 2 Dra den vänstra kanten på skärmen åt höger för att öppna Video-menyn på startskärmen och bläddra sedan bland de olika kategorierna och till den videofil du vill redigera.
- 3 Rör vid och håll kvar videominiatyren och tryck till på **Radera** i listan som visas.
- 4 Tryck till på **Radera** igen för att bekräfta.

Movie Creator

Med Xperia™ Movie Creator kan du automatiskt skapa korta videoklipp på runt 30 sekunder baserat på befintliga bilder och videor. Programmet fastställer automatiskt tidslinjen när filmen skapas. Det kan till exempel ta ett urval foton och videor från en

utflykt en lördagseftermiddag eller från en slumpmässigt vald sjudagarsperiod och skapa en film åt dig. Du meddelas när filmen är klar, och kan redigera den om du vill. Du kan till exempel redigera titeln, ta bort scener, ändra musiken eller lägga till fler foton och videor.

Öppna Movie Creator

- 1 Gå till Startskärm och tryck på .
- 2 Leta upp och tryck på **Movie Creator**.

! Om inga foton eller videoklipp har sparats på enheten är inga funktioner tillgängliga när du öppnar Movie Creator.

Inaktivera aviseringar från Movie Creator

- 1 Gå till Startskärm och tryck på .
- 2 Leta upp och tryck på Movie Creator.
- 3 Tryck på , tryck på Inställningar och inaktivera Aviseringar.

Inaktivera Movie Creator

- 1 Gå till Startskärm och tryck på .
- 2 Leta upp och tryck på **Inställningar > Appar > Alla**.
- 3 Leta upp och tryck på **Movie Creator > Inaktivera**.

Kommunikation

Spegla enhetens skärm på en TV med hjälp av en kabel

Du kan ansluta enheten till en kompatibel TV med hjälp av en MHL-kabel och spegla enhetens skärm på TV-skärmen.

- 💡 MHL- och HDMI™-kablar och -adaptrar säljs separat.
- ! Sony garanterar inte att alla typer av MHL- och HDMI™-kablar och -adaptrar stöds av enheten.

Visa innehåll från enheten på en TV som stöder MHL-inmatning

- 1 Anslut enheten till TV-apparaten med en MHL-kabel.  visas i enhetens statusfält när en anslutning har upprättats.
- 2 Enhetens skärm visas på TV:n.

Visa innehåll från enheten på en TV som stöder HDMI™-indata

- 1 Anslut enheten till en MHL-adapter och anslut adaptern till en USB-port med strömförsörjning.
- 2 Anslut adaptern till en TV med hjälp av en HDMI™-kabel.  visas i enhetens statusfält när en anslutning har upprättats.
- 3 Enhetens skärm visas på TV:n.

Visa hjälp om hur du använder TV:ns fjärrkontroll

- 1 Öppna meddelandepanelen genom att dra statusfältet nedåt när enheten är ansluten till TV:n.
 - 2 Tryck på **Ansluten via MHL**. MHL-inställningarna visas på TV-skärmen.
 - 3 Välj **Använda fjärrkontrollen**.
- ! Du kan välja **Storlek på videobilden** om du vill justera storleken på bilden som visas på TV-skärmen. Den här inställningen visas inte under MHL-inställningarna om ett alternativ för automatisk skalförändring redan är aktiverat på TV:n.
 - 💡 Du kan också trycka på den gula knappen på TV:ns fjärrkontroll och öppna meddelandepanelen.

Koppla från enheten från TV:n

- Koppla från MHL-kabeln eller MHL-adaptren från enheten.

Spegla enhetens skärm trådlöst på en TV

Du kan använda skärmspeglning för att visa skärmen på din enhet på en TV eller annan stor display utan att använda en kabelanslutning. Med Wi-Fi Direct™-teknik skapas en trådlös anslutning mellan de två enheterna, så att du kan luta dig tillbaka i soffan och njuta av dina favoritfoton. Du kan även använda den här funktionen till att lyssna på musik från din enhet via högtalarna på TV:n.

- ! Din TV måste ha stöd för skärmspeglning baserat på Wi-Fi CERTIFIED Miracast™ för att den ovan beskrivna funktionen ska fungera. Om din TV inte har stöd för skärmspeglning kanske du måste köpa en trådlös displayadapter separat.
- ! När du använder skärmspeglning kan bildkvaliteten ibland påverkas negativt av störningar från andra Wi-Fi® nät.

Spegla enhetens skärm på en tv-skärm

- 1 TV: Följ instruktionerna i användarhandboken för tv:n för att aktivera skärmspeglingsfunktionen.
 - 2 Din enhet: Gå till Startskärm och tryck på .
 - 3 Leta upp och tryck på **Inställningar** > **Xperia™-anslutningar** > **Skärmspeglning**.
 - 4 Tryck på **Starta**.
 - 5 Tryck till på **OK** och välj en enhet.
- ! Täck inte över enhetens antennenområde för Wi-Fi när du använder skärmspeglning.
- ! Din TV måste ha stöd för skärmspeglning baserat på Wi-Fi CERTIFIED Miracast™ för att den ovan beskrivna funktionen ska fungera.

Avbryta skärmspeglning mellan enheter

- 1 Gå till Startskärm och tryck på .
- 2 Leta upp och tryck på **Inställningar** > **Xperia™-anslutningar** > **Skärmspeglning**.
- 3 Tryck till på **Koppla från** och sedan på **OK**.

Dela innehåll med DLNA Certified™-enheter



Du kan visa eller spela upp medieinnehåll som har sparats på din enhet på andra enheter, t.ex. en TV eller dator. Dessa enheter måste finnas i samma trådlösa nätverk och kan vara TV-apparater eller högtalare från Sony eller produkter som är DLNA Certified™ av Digital Living Network Alliance. Du kan också visa eller spela upp innehåll från andra DLNA Certified™-enheter på din enhet.

När du har konfigurerat delning av media mellan enheter kan du till exempel lyssna på musikfiler som är lagrade på din hemdator från din enhet eller visa foton som har tagits med din enhetskamera på en storbilds-TV.

Spela upp filer från DLNA Certified™-enheter på enheten

När du spelar upp filer från en annan DLNA Certified™-enhet på enheten fungerar denna andra enhet som en server. Den delar med andra ord innehåll över ett nät. Servernheten måste ha sin innehållsdelningsfunktion aktiverad och ge tillgångsbehörighet till enheten. Den måste också vara ansluten till samma Wi-Fi®-nät som enheten.

Spela upp ett delat musikspår på enheten

- 1 Se till att enheterna som du vill dela filer med är anslutna till samma Wi-Fi®-nät som din enhet.
- 2 Utgå från Startskärm, tryck till på  och leta sedan reda på och tryck till på .
- 3 Dra den vänstra kanten av startskärmen för musik till höger och tryck till på **Hemnätverk**.
- 4 Välj en enhet från listan med anslutna enheter.
- 5 Bläddra i mapparna på den anslutna enheten och välj den låt du vill spela upp. När låten valts spelas den upp automatiskt.

Spela upp en delad video på enheten

- 1 Se till att enheterna som du vill dela filer med är anslutna till samma Wi-Fi®-nät som din enhet.
- 2 Gå till Startskärm, tryck till på  och leta upp och tryck till på **Video**.
- 3 Dra den vänstra kanten av startskärmen för video till höger och tryck på **Enheter**.
- 4 Välj en enhet från listan med anslutna enheter.
- 5 Bläddra mapparna på den anslutna enheten och välj den video du vill spela upp.

Visa ett delat foto på enheten

- 1 Se till att enheterna som du vill dela filer med är anslutna till samma Wi-Fi®-nät som din enhet.
- 2 Utgå från din Startskärm, tryck till på  och leta reda på och tryck till på **Album**.
- 3 Dra den vänstra kanten av startskärmen för Album åt höger och tryck till på **Enheter**.
- 4 Välj en enhet från listan med anslutna enheter.
- 5 Bläddra i mapparna på den anslutna enheten och välj ett foto för att visa det.

Spela upp filer från din enhet på DLNA Certified™-enheter

Innan du kan visa eller spela upp mediafiler från din enhet på andra DLNA Certified™-enheter måste du upprätta fildelning på enheten. Enheterna du delar innehåll med kallas för klientenheter. En TV, dator eller datorplatta kan till exempel fungera som klientenhet. Din enhet fungerar som en mediaserver när den gör innehåll tillgängligt för klientenheter. När du upprättar fildelning på din enhet måste du även tilldela klientenheter åtkomstbehörighet. När du har gjort det visas sådana enheter som registrerade enheter. Enheter som väntar på åtkomstbehörighet anges som väntande enheter.

Upprätta fildelning med andra DLNA Certified™-enheter

- 1 Anslut enheten till ett Wi-Fi®-nät.
 - 2 Utgå från Startskärm, tryck till på  och leta sedan reda på och tryck till på **Inställningar** > **Xperia™-anslutningar** > **Medieserver**.
 - 3 Dra skjutreglaget bredvid **Dela media** åt höger.
 - 4 Använd din dator eller andra DLNA™-klientenheter på samma Wi-Fi®-nät för att ansluta till din enhet.
 - 5 En avisering visas i enhetens statusfält. Öppna aviseringen och ställ in behörigheter för varje klientenhet som försöker få tillgång till din enhet.
- ! Stegen för att få åtkomst till media på din enhet med en DLNA™-klient varierar mellan olika klientenheter. Mer information finns i användarhandboken för klientenheten. Om enheten in kan komma åt från en klient på nätet kontrollerar du att ditt Wi-Fi®-nät fungerar.
- 💡 Du kan också öppna **Medieserver**-menyn i musikappen genom att dra den vänstra kanten av startskärmen för musik till höger och trycka till på **Inställningar** > **Medieserver**.

Sluta dela filer med andra DLNA Certified™-enheter

- 1 Utgå från din Startskärm och tryck till på .
- 2 Hitta och tryck till på **Inställningar** > **Xperia™-anslutningar** > **Medieserver**.
- 3 Dra skjutreglaget bredvid **Dela media** åt vänster.

Ange åtkomstbehörigheter för en väntande enhet

- 1 Utgå från din Startskärm och tryck till på .
- 2 Hitta och tryck till på **Inställningar** > **Xperia™-anslutningar** > **Medieserver**.
- 3 Välj en enhet från **Väntande enheter**-listan.
- 4 Välj åtkomstbehörighetsnivå.



Ändra namnet på en registrerad enhet

- 1 Utgå från din Startskärm och tryck till på .
- 2 Hitta och tryck till på **Inställningar** > **Xperia™-anslutningar** > **Medieserver**.
- 3 Välj en enhet i listan med **Registrerade enheter**, välj sedan **Ändra namn**.
- 4 Skriv in ett nytt namn för enheten.

Ändra åtkomstnivå för en registrerad enhet

- 1 Utgå från din Startskärm och tryck till på .
- 2 Hitta och tryck till på **Inställningar** > **Xperia™-anslutningar** > **Medieserver**.
- 3 Välj en enhet från **Registrerade enheter**-listan.
- 4 Tryck till på **Ändra åtkomstnivå** och välj ett alternativ.

Få hjälp med att dela innehåll med andra DLNA Certified™-enheter

- 1 Utgå från Startskärm och tryck till på .
- 2 Leta reda och tryck till på **Inställningar** > **Xperia™-anslutningar** > **Medieserver**.
- 3 Tryck till på  och sedan på **Hjälp**.

Spela upp filer på en annan enhet med hjälp av Throw





Med DLNA™-teknologi kan du använda push- eller "Throw"-tekniken för att flytta medieinnehåll från din enhet till en annan enhet som är ansluten till samma Wi-Fi®-nät. Den mottagande enheten måste kunna fungera som en DMR-enhet och spela upp innehåll som mottagits från din enhet. En tv med stöd för DLNA™ eller en dator som kör Windows® 7 eller senare är exempel på DMR-enheter.

- ! Stegen för att spela upp delad media kan variera beroende på klientenheten. Se användarhandboken för DMR-enheten om du vill ha mer information.
- ! Innehåll som skyddas av DRM (Digital Rights Management) kan inte spelas upp på en DMR-enhet med DLNA™-teknologi.

Spela upp foton eller video på en klientenhet med hjälp av Throw

- 1 Se till att du har konfigurerat DMR- eller DLNA™-klientenheten korrekt och att den är ansluten till samma Wi-Fi®-nätverk som enheten.
 - 2 Utgå från Startskärm och tryck till på .
 - 3 Leta reda och tryck till på **Album**.
 - 4 Bläddra till och öppna foton eller video som du vill visa.
 - 5 Tryck till på skärmen för att visa verktygsfältet, tryck sedan till på  och välj enheten som du vill dela ditt innehåll med.
 - 6 Avbryt delningen av foton eller videor till en klientenhet genom att trycka till på  och välja **Koppla från**.
- 💡 Du kan även dela en video från programmet Video på enheten genom att trycka till på videon och sedan trycka till på .

Spela upp musikspår på en klientenhet med hjälp av Throw

- 1 Se till att du har konfigurerat DMR- eller DLNA™-klientenheten korrekt och att den är ansluten till samma Wi-Fi®-nätverk som enheten.
- 2 Utgå från Startskärm, tryck till på  och leta sedan reda på och tryck till på .
- 3 Välj en musikkategori och bläddra fram till låten du vill dela och tryck till.
- 4 Tryck till på  och välj en klientenhet att dela ditt innehåll med. Låten spelas automatiskt upp på den enhet du har valt.
- 5 Koppla från klientenheten genom att trycka till på .

Ansluta enheten till USB-tillbehör

Du kan använda en USB-värdadapter för att ansluta enheten till USB-tillbehör såsom ett USB-minne, en spelkontroll, ett USB-tangentbord eller en USB-mus. Om USB-tillbehöret har en Micro USB-kontakt behöver du ingen USB-värdadapter.

- ! USB-värdadapterar säljs separat. Sony garanterar inte att alla typer av USB-tillbehör stöds av enheten.

Ansluta USB-tillbehör med en USB-värdadapter

- Koppla USB-värdadaptern till enheten och anslut sedan adaptern till USB-tillbehöret.
- ! Ytterligare steg eller programvara kan behövas för att konfigurera spelkontroller, USB-ljudtillbehör och USB-Ethernettillbehör. Sony garanterar inte att alla typer av USB-tillbehör stöds av enheten.

Få tillgång till innehåll på en USB-masslagringsenhet med en USB-värdadapter

- 1 Koppla USB-värdadaptern till enheten och anslut sedan adaptern till USB-masslagringsenheten.
 - 2 För att få tillgång till filer och mappar på USB-lagringsenheten kan du använda en filhanteringsapp som File Commander.
- 💡 Du kan också öppna lämpligt medieprogram på enheten för att visa innehållet direkt. Du kan till exempel öppna albumprogrammet för att visa foton som är lagrade på USB-masslagringsenheten.

Koppla från en USB-masslagringsenhet

- 1 Om du vill öppna meddelandepanelen drar du statusfältet nedåt, sedan trycker du på **USB-minnet är anslutet**.
- 2 Tryck på **OK**.
- 3 Koppla från USB-värdadaptern från enheten.

Ansluta ett USB-tillbehör med en Micro USB-kontakt

- Anslut Micro USB-kontakten på USB-tillbehöret till enheten.
- ! Sony garanterar inte att alla typer av USB-tillbehör med Micro USB-kontakter stöds av enheten.

Ansluta enheten till en trådlös kontroll i DUALSHOCK™-serien

Du kan spela spel som lagras på enheten med en trådlös kontroll i DUALSHOCK™-serien. Du kan också spegla enheten på en TV eller annan skärm. Mer information om skärmspeglning finns i relevanta avsnitt i användarhandboken.

Konfigurera en anslutning med en DUALSHOCK™3 trådlös kontroll

- 1 Gå till Startskärm och tryck på .
- 2 Leta upp och tryck på **Inställningar > Xperia™-anslutningar > DUALSHOCK™3 trådlös kontroll**.
- 3 Tryck till på **Parkoppla handkontroll** och följ instruktionerna som visas på skärmen.

NFC

Använd NFC (Near Field Communications) för att dela data med andra enheter, t.ex. video, foto, webbadress, musikfil eller kontakt. Du kan även använda NFC för att skanna taggar som ger dig mer information om en produkt eller tjänst såväl som taggar som aktiverar vissa funktioner på enheten.



NFC är en trådlös teknologi med en maximal räckvidd av en centimeter, så enheterna som ska dela data måste hållas nära varandra. Innan du kan använda NFC måste du först aktivera NFC-funktionen, och skärmen på enheten måste vara aktiv.

- ! NFC kanske inte finns i alla länder eller regioner.



Aktivera NFC-funktionen

- 1 Gå till Startskärm och tryck på .
- 2 Leta upp och tryck på **Inställningar > Mer**.
- 3 Tryck på av/på-växlingsknappen bredvid **NFC**.

Dela en kontakt med en annan enhet med NFC

- 1 Se till att båda enheterna har NFC-funktionen påslagen och att båda skärmarna är aktiva.
- 2 Visa kontakter genom att gå till din Startskärm, trycka till på  och sedan trycka till på .
- 3 Tryck till på den kontakt som du vill dela.
- 4 Håll enheten och den mottagande enheten med baksidorna mot varandra så att enheternas NFC-avkänningsområden rör varandra. När enheterna är anslutna visas en miniatyr av kontakten.
- 5 Tryck till på miniatyren för att börja överföringen.
- 6 När överföringen är klar visas kontaktinformationen på skärmen på den mottagande enheten och sparas även i den mottagande enheten.



Dela en musikfil med en annan enhet genom att använda NFC

- 1 Se till att både din enhet och den mottagande enheten har NFC-funktionen påslagen och att båda skärmarna är aktiva.
- 2 Öppna programmet Musik genom att trycka på . Tryck sedan på .
- 3 Välj en musikkategori och bläddra fram till spåret du vill dela.
- 4 Tryck till på låten för att spela upp den. Därefter kan du trycka på  för att pausa låten. Överföringen fungerar oavsett om låten spelas eller är pausad.
- 5 Håll din enhet och den mottagande enheten med baksidorna mot varandra så att NFC-områdena för båda enheterna vidrör varandra. När enheterna är anslutna visas en miniatyr av låten.
- 6 Tryck till på miniatyrbilden för att starta överföringen.
- 7 När överföringen är klar spelas musikfilen upp på den mottagande enheten med en gång. Samtidigt sparas filen på den mottagande enheten.

Dela foto eller video med en annan enhet med NFC

- 1 Se till att båda enheterna har NFC-funktionen påslagen och att båda skärmarna är aktiva.
- 2 Visa foton och videor på enheten genom att gå till din Startskärm, tryck till på , hitta och trycka till på **Album**.
- 3 Tryck till på det foto eller videoklipp som du vill dela.
- 4 Håll enheten och den mottagande enheten med baksidorna mot varandra så att enheternas NFC-avkänningsområden rör varandra. När enheterna är anslutna visas en miniatyr av låten.
- 5 Tryck till på miniatyren för att börja överföringen.
- 6 När överföringen är klar visas fotot eller videon på skärmen på den mottagande enheten. Samtidigt sparas filen i den mottagande enheten.

Dela en webbadress med en annan enhet med NFC

- 1 Se till att båda enheterna har NFC-funktionen påslagen och att båda skärmarna är aktiva.
- 2 Gå till Startskärm och tryck på .
- 3 Hitta och tryck till på  för att öppna webbläsaren.
- 4 Läs in den webbsida som du vill dela.
- 5 Håll din enhet och den mottagande enheten med baksidorna mot varandra så att NFC-områdena för båda enheterna vidrör varandra. När enheterna är anslutna visas en miniatyr.
- 6 Tryck till på miniatyrbilden för att starta överföringen.
- 7 När överföringen är klar visas webbsidan på skärmen på den mottagande enheten.

Skanna NFC-etiketter

Din enhet kan skanna diverse sorters NFC-etiketter. Den kan till exempel skanna inbyggda etiketter på en affisch, affischtavlor eller bredvid en produkt i en butik. Du kan ta emot ytterligare information, t.ex. en webbadress.

Skanna en NFC-tag

- 1 Se till att din enhet har NFC-funktionen påslagen och att skärmen är aktiv.
- 2 Håll enheten över taggen så att NFC-avkänningsområdet vidrör den. Din enhet skannar taggen och visar det insamlade innehållet. Tryck till på innehållet på taggen för att öppna den.

Ansluta till en NFC-kompatibel enhet

Du kan ansluta enheten till andra NFC-kompatibla enheter tillverkade av Sony, t.ex. högtalare eller hörlurar. Se användarhandboken för den kompatibla enheten när du ska upprätta den här sortens anslutning.

- ! Du kan behöva ha Wi-Fi® eller Bluetooth® aktiverat på båda enheter för att anslutningen ska fungera.

Trådlös Bluetooth®-teknik

Använd Bluetooth®-funktionen för att skicka filer till andra Bluetooth®-kompatibla enheter eller för att ansluta till handsfree-tillbehör. Bluetooth®-anslutningar fungerar bättre inom ett 10 meters område, utan att stora föremål står i vägen. I vissa fall måste du para din enhet manuellt med andra Bluetooth®-enheter.

- ! Interoperabilitet och kompatibilitet mellan Bluetooth®-enheter kan variera.
- ! Om du använder en enhet med flera användare kan varje användare ändra Bluetooth®-inställningarna och ändringarna påverkar då alla användare.



Starta Bluetooth®-funktionen

- 1 Gå till Startskärm och tryck på .
- 2 Leta upp och tryck på **Inställningar > Bluetooth**.
- 3 Tryck på AV/PÅ-knappen bredvid **Bluetooth** så att Bluetooth®-funktionen aktiveras. Nu är din enhet synlig för enheter i närheten och en lista över tillgängliga Bluetooth®-enheter visas.

Ge namn åt din enhet

Du kan ge enheten ett namn. Detta namn visas för andra enheter när du har startat Bluetooth®-funktionen och enheten är inställd som synlig.

Ge enheten ett namn

- 1 Kontrollera att du har aktiverat Bluetooth®-funktionen.
- 2 Gå till Startskärm och tryck på .
- 3 Leta upp och tryck på **Inställningar > Bluetooth**.
- 4 Tryck på  > **Byt namn på den här enheten**.
- 5 Skriv in ett namn på enheten.
- 6 Tryck på **Byt namn**.

Parkoppla med en annan Bluetooth®-enhet

När du parkopplar enheten med en annan enhet kan du exempelvis ansluta enheten till ett Bluetooth®-headset eller en Bluetooth®-bilsats och använda de andra enheterna för att dela musik.

När du parkopplar enheten med en annan Bluetooth®-enhet lagras parkopplingen i enhetens minne. När du parkopplar enheten med en Bluetooth®-enhet kanske du måste ange ett lösenord. Enheten kommer automatiskt att försöka använda det generella lösenordet 0000. Om det inte fungerar kan du läsa i användarhandboken för din

Bluetooth®-enhet om hur du får tag i lösenordet till enheten. Du behöver inte ange lösenordet nästa gång du vill ansluta till en tidigare parkopplad Bluetooth®-enhet.

- ! En del Bluetooth®-enheter, till exempel de flesta Bluetooth®-headset, kräver att du först kopplar och ansluter med en annan enhet.
- ! Du kan koppla din enhet till flera Bluetooth®-enheter men du kan bara ansluta till en Bluetooth®-profil åt gången.

Parkoppla enheten med en annan Bluetooth®-enhet

- 1 Se till att den enhet du vill parkoppla har Bluetooth®-funktionen aktiverad och är synlig för andra Bluetooth®-enheter.
- 2 Gå till din enhets Startskärm och tryck till på .
- 3 Leta upp och tryck på **Inställningar** > **Bluetooth**.
- 4 Dra skjutreglaget bredvid **Bluetooth** för att sätta på Bluetooth®-funktionen. En lista över tillgängliga Bluetooth®-enheter visas.
- 5 Tryck till på den Bluetooth®-enhet du vill parkoppla.
- 6 Skriv in en sifferkod om det behövs, eller bekräfta sifferkoden på båda enheterna.

Ansluta enheten till en annan Bluetooth®-enhet

- 1 Utgå från din Startskärm och tryck till på .
- 2 Hitta och tryck till på **Inställningar** > **Bluetooth**.
- 3 Tryck till på den Bluetooth®-enhet du vill ansluta till.

Ta bort parkoppling med en Bluetooth®-enhet

- 1 Gå till Startskärm och tryck på .
- 2 Leta upp och tryck på **Inställningar** > **Bluetooth**.
- 3 Under **Parkopplade enheter** trycker du till på  bredvid namnet på den enhet vars parkoppling du vill ta bort.
- 4 Tryck på **Glöm**.

Skicka och ta emot objekt med Bluetooth®-teknik

Dela objekt med andra Bluetooth®-kompatibla enheter så som telefoner eller datorer. Du kan skicka och ta emot flera typer av objekt med Bluetooth®-funktionen, t.ex.:

- Foton och videoklipp
- Musik och andra ljudfiler
- Kontakter
- Webbsidor

Skicka objekt via Bluetooth®

- 1 **Mottagande enhet:** Kontrollera att Bluetooth®-funktionen är aktiverad och att enheten är synlig för andra Bluetooth®-enheter.
- 2 **Sändande enhet:** Öppna det program som innehåller objektet som du vill skicka och bläddra till objektet.
- 3 Beroende på vilket program och objekt du vill skicka kanske du exempelvis måste röra vid och hålla objektet, öppna objektet och trycka på . Det kan finnas andra sätt att skicka ett objekt.
- 4 Välj **Bluetooth**.
- 5 Starta Bluetooth® om du uppmanas att göra detta.
- 6 Tryck till på namnet på den mottagande enheten.
- 7 **Mottagande enhet:** Om du tillfrågas, godkänn anslutningen.
- 8 **Sändande enhet:** Bekräfta överföringen till den mottagande enheten om du uppmanas att göra detta.
- 9 **Mottagande enhet:** Godkänn inkommande objekt.

Ta emot objekt via Bluetooth®

- 1 Kontrollera att Bluetooth®-funktionen är aktiverad och att enheten är synlig för andra Bluetooth®-enheter.
- 2 Sändningsenheten börjar nu skicka data till enheten.
- 3 Om du uppmanas att göra det anger du samma lösenord för båda enheterna eller bekräftar det föreslagna lösenordet.
- 4 När du meddelas om en inkommande fil till enheten drar du statusfältet nedåt och trycker till på aviseringen för att acceptera filöverföringen.
- 5 Tryck till på **Godkänn** för att starta filöverföringen.
- 6 Om du vill visa förloppet för överföringen drar du statusfältet nedåt.
- 7 Om du vill öppna ett mottaget objekt drar du statusfältet nedåt och trycker till på den relevanta aviseringen.

Visa filer som du har tagit emot med Bluetooth®

- 1 Utgå från din Startskärm och tryck till på .
- 2 Hitta och tryck till på **Inställningar > Bluetooth**.
- 3 Tryck till på  och välj **Visa mottagna filer**.

One-touch-konfigurering

Med One-touch-konfigurering kan du välja att automatiskt starta konfigureringen av flera funktioner som fungerar trådlöst mellan två Xperia™-enheter. Du kan till exempel använda One-touch-konfigurering för att starta konfigureringen av grundläggande inställningar för skärmspeglning och Xperia Link™. När konfigureringen är klar behöver du bara trycka en gång när du vill starta funktionerna.

One-touch-konfigurering aktiveras när NFC används. Mer information om hur du konfigurerar skärmspeglning, Media Server, NFC och Bluetooth® finns i relevanta avsnitt i användarhandboken.

Starta snabbkonfigureringen på din enhet

- 1 Utgå från din Startskärm och tryck till på .
 - 2 Hitta och tryck till på **Inställningar > Xperia™-anslutningar > One touch-inställning**. NFC-funktionen aktiveras automatiskt.
 - 3 Kontrollera att NFC-funktionen på den andra Xperia™-enheten är aktiverad.
 - 4 Kontrollera att skärmarna på båda enheterna är upplåsta och aktiva.
 - 5 Håll ihop de två enheterna så att enheternas NFC-avkänningsområden nuddar varandra. Snabbkonfigureringen startas automatiskt.
- ! Båda enheterna måste ha stöd för snabbkonfigureringen.

Smarta appar och funktioner som sparar tid åt dig

Styra tillbehör och inställningar med Smart Connect™

Använd appen Smart Connect™ för att se vad som händer på enheten när du ansluter eller kopplar ur ett tillbehör. Du kan till exempel bestämma att appen för FM-radio ska startas varje gång du ansluter ett headset.

Du kan också ställa in Smart Connect™ så att inkommande sms läses upp. Eller så kan du använda appen för att ange en specifik åtgärd eller grupp åtgärder som ska utföras på din enhet vid vissa tider på dygnet. När du ansluter headsetet mellan kl. 07.00 och kl. 09.00 kan du till exempel bestämma att:

- Appen för FM-radio ska startas.
- Din favoritapp för sociala nätverk ska öppnas, till exempel Facebook.
- Ringvolymen ska ställas in på vibrering.

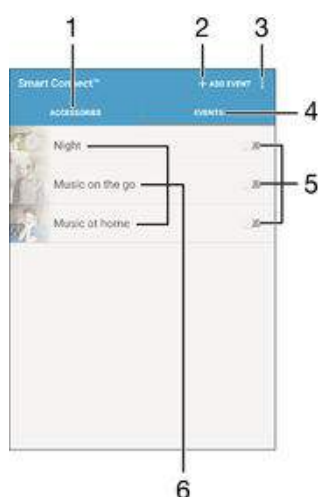

Med Smart Connect™ kan du även hantera tillbehör som Xperia™ SmartTags eller en klocka från Sony SmartWatch-serien. Se användarhandboken till det specifika tillbehöret om du vill ha mer information.

- ! Om du har en enhet med flera användare måste du logga in som ägare, d.v.s. som den primära användaren, för att kunna använda appen Smart Connect™.



- 1 Tryck för att visa tillgängliga tillbehör
- 2 Lägg till ett tillbehör eller en händelse
- 3 Visa menyalternativ
- 4 Tryck för att visa alla händelser
- 5 Tryck till här för att aktivera en händelse
- 6 Tryck till här för att visa information om en händelse

Skapa en Smart Connect™-händelse

- 1 Gå till Startskärm, tryck till på  och leta upp och tryck till på .
 - 2 Om du öppnar Smart Connect™ för första gången trycker du på **OK** för att stänga välkomstskärmen.
 - 3 Tryck till på **+** på **Händelser**-fliken.
 - 4 Om du skapar en händelse för första gången ska du trycka till på **OK** igen för att stänga introduktionsskärmen.
 - 5 Lägg till villkor för att händelsen ska utlösas. Ett villkor kan vara att ett tillbehör ansluts, ett visst tidsintervall eller både och.
 - 6 Fortsätt genom att trycka på **→**.
 - 7 Lägg till vad du vill ska hända när du ansluter ett tillbehör och ange andra inställningar som du vill ha dem.
 - 8 Fortsätt genom att trycka på **→**.
 - 9 Ange ett händelsenamn och tryck sedan till på **Slutför**.
-  För att kunna lägga till ett Bluetooth®-tillbehör måste du först parkoppla det med din enhet.



Redigera en Smart Connect™-händelse

- 1 Starta Smart Connect™.
- 2 Tryck till på en händelse på fliken **Händelser**.
- 3 Om händelsen är inaktiverad drar du skjutreglaget till höger för att aktivera den.
- 4 Tryck till på **Redigera händelse** och anpassa inställningarna som du vill.

Radera en händelse

- 1 Starta Smart Connect™.
 - 2 Gå till fliken **Händelser**, rör vid och håll kvar på den händelse du vill radera och tryck sedan till på **Radera händelse**.
 - 3 Tryck till på **Radera** för att bekräfta.
-  Du kan även öppna den händelse du vill radera och sedan trycka till på **>** **Radera händelse** **>** **Radera**.

Ställa in Smart Connect™ så att inkommande SMS läses upp

- 1 Starta Smart Connect™.
 - 2 Tryck till på  och sedan på **Inställningar**.
 - 3 Markera kryssrutan bredvid **Text till tal** och bekräfta sedan aktiveringen om det behövs.
-  Om den här funktionen är aktiverad läses alla inkommande meddelanden upp högt. Skydda din integritet genom att inaktivera funktionen om du till exempel använder enheten på en offentlig plats eller på jobbet.

Hantera tillbehör

Använd appen Smart Connect™ för att hantera en rad smarta tillbehör som du kan ansluta till enheten, bland annat Xperia™ SmartTags, en klocka i SmartWatch-serien eller ett trådlöst headset från Sony. Smart Connect™ hämtar alla appar som behövs och hittar appar från andra leverantörer när det finns tillgängligt. Tidigare anslutna tillbehör visas i en lista där du kan få mer information om funktionerna för varje tillbehör.

Parkoppla och ansluta ett tillbehör

- 1 Starta Smart Connect™. Om du öppnar Smart Connect™ för första gången trycker du på **OK** för att stänga välkomstskärmen.
- 2 Tryck till på **Tillbehör** och sedan på **+**.
- 3 Aktivera Bluetooth®-funktionen om den inte redan är aktiverad och tryck på namnet på tillbehöret som du vill parkoppla och ansluta med.
- 4 Om det behövs anger du ett lösenord eller bekräftar samma lösenord både på enheten och tillbehöret.

Justera inställningarna för ett anslutet tillbehör

- 1 Parkoppla och anslut ett tillbehör till enheten.
- 2 Starta Smart Connect™.
- 3 Tryck till på **Tillbehör** och tryck sedan till på namnet på det anslutna tillbehöret.
- 4 Välj önskade inställningar.

Använd din enhet som en träningshubb med ANT+™

Du kan använda enheten med hälso- och träningsprodukter som också har stöd för ANT+™-teknik. Om du till exempel joggar med en ANT+™-kompatibel pulsmätare och en stegräknare (för att mäta hastighet och avstånd) kan du samla alla data från löprundan på enheten. Du kan sedan analysera din prestation och se vad du kan förbättra.

Du kan hämta en mängd program från Google Play™ som har stöd för ANT+™-enheter för sport, träning och hälsa. Om du vill ha mer information om ANT+™-kompatibla produkter kan du gå till www.thisisant.com/directory.

Använda enheten som plånbok

Använd enheten som en plånbok för att betala för varor utan att behöva ta fram din riktiga plånbok. Alla installerade betalningstjänster sammanställs för att kunna visas och hanteras. Observera att vid en betalning måste du först slå på NFC-funktionen innan enheten rör vid en kortläsare. Mer information om NFC finns i *NFC* på sidan 110 .

- ! Mobila betalningstjänster kanske ännu inte finns tillgängliga i alla regioner.

Hantera betalningstjänster

- 1 Gå till Startskärm och tryck till på .
- 2 Leta reda och tryck till på **Inställningar** > **Tryck och betala**. En lista med betalningstjänster visas.
- 3 Hantera betalningstjänsten efter behov, till exempel ändra din standardbetalningstjänst.

Resor och kartor

Använda platstjänster

Med platstjänster kan program, t.ex. Kartor och kameran, använda information från mobil- och Wi-Fi®-nätverk samt GPS-information (Global Positioning System) för att avgöra din ungefärliga plats. Om du inte har fri sikt till GPS-satelliter kan enheten avgöra din plats med hjälp av Wi-Fi®-funktionen. Och om du inte är inom räckvidd för ett Wi-Fi®-nätverk kan enheten avgöra din plats med hjälp av ditt mobilnätverk.

Om du vill kunna ta reda på var du befinner dig med hjälp av enheten måste du aktivera platstjänster.

- ! Det kan medföra dataanslutningsavgifter när du ansluter till Internet från enheten.

Aktivera eller inaktivera platstjänster

- 1 Gå till Startskärm och tryck på .
- 2 Leta upp och tryck på **Inställningar** > **Plats** och tryck sedan på på/av-växlingsknappen för att aktivera eller inaktivera platstjänster.
- 3 Om du valde att aktivera platstjänster i steg 2 trycker du på **Jag godkänner** för att bekräfta.

Förbättra GPS-precision

När du använder GPS-funktionen på enheten för första gången kan det ta 5 till 10 minuter innan din position beräknats. Bistå sökningen genom att se till att du kan se himlen. Stå stilla och täck inte över GPS-antennen (det markerade området på bilden). GPS-signaler kan passera genom moln och plast, men inte genom flertalet fasta föremål, t.ex. byggnader och berg. Om platsen inte har hittats inom några minuter kan du prova att förflytta dig till en annan plats.

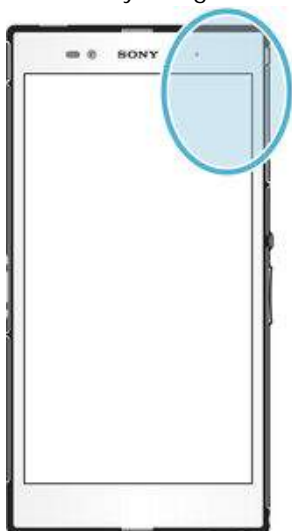

Google Maps™ och navigering

Använd Google Maps™ och håll reda på var du befinner dig, visa trafiksituationer i realtid och få detaljerad vägbeskrivning till din destination.

Programmet Google Maps™ kräver en Internetanslutning när det används online. Det kan medföra dataanslutningsavgifter när du ansluter till Internet från enheten. Om du vill ha mer detaljerad information om hur du använder det här programmet går du till <http://support.google.com> och klickar på länken "Maps för mobilen".

- ! Det är inte säkert att programmet Google Maps™ finns på alla marknader eller i alla länder eller regioner.

Använda Google Maps™

- 1 Gå till Startskärm och tryck på .
- 2 Leta upp och tryck på **Kartor**.

Använda datatrafik när du reser

När du reser utanför ditt hemmobilnät kan du behöva komma åt Internet via mobildatatrafik. I så fall måste du aktivera dataroaming på enheten. Du bör ta reda på gällande dataöverföringsavgifter före användningen.

- ! Om du använder en enhet med flera användare kan du behöva logga in som ägare, d.v.s. som den primära användaren, för att kunna aktivera och inaktivera dataroaming.

Aktivera dataanslutningar och roaming

- 1 Gå till Startskärm och tryck på .
 - 2 Leta upp och tryck på **Inställningar** > **Mer** > **Mobila nätverk**.
 - 3 Dra skjutreglaget bredvid **Dataroaming** åt höger.
- ! Du kan inte aktivera dataroaming när mobildataanslutningen är avstängd.

Använda enheten med informations- och underhållningssystemet i en bil

Anslut enheten till ett MirrorLink™-certifierat informations- och underhållningssystem i bilen med hjälp av en USB-kabel om du till exempel vill använda en navigeringsapp eller spela upp musik från enheten medan du kör. När enheten är ansluten kan du navigera i apparna med hjälp av bilens informations- och underhållningssystem.

- ! Vissa program kanske inte är tillgängliga med en MirrorLink™-anslutning. Skyddade data, till exempel videor som skyddas med Digital Rights Management (DRM), är inte heller tillgängliga via MirrorLink™.

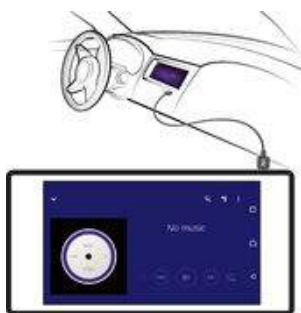

Ansluta enheten till informations- och underhållningssystemet i en bil

- Anslut enheten till bilens informations- och underhållningssystem med en USB-kabel. Enhetsskärmen visas på bilsystemets skärm.
- ! Du kanske måste starta MirrorLink™ manuellt om anslutningen mellan din enhet och bilsystemet inte upprättas automatiskt.

Starta MirrorLink™ manuellt

- 1 Se till att enheten är ansluten till bilens informations- och underhållningssystem med en USB-kabel.
- 2 Gå till Startskärm och tryck till på .
- 3 Leta reda och tryck till på **Inställningar** > **Xperia™-anslutningar** > **MirrorLink™**.
- 4 Tryck till på **Starta MirrorLink™** och sedan på **OK**.
- 5 Om anslutningen fortfarande inte fungerar, tryck till på **Nätverksadress** för att ändra till en annan nätverksadress i fall samma nätverksadress används av andra tjänster såsom Bluetooth® eller Wi-Fi® och försök sedan igen.

Flygplansläge

I flygplansläge är sändare/mottagare för nät och radio avstängda för att förhindra störningar i känslig utrustning. Du kan dock ändå spela spel, lyssna på musik, titta på videor och annat innehåll, under förutsättning att allt detta innehåll finns sparat på ditt minneskort eller i den interna lagringen. Du kan också informeras av alarm, om det finns aktiverade alarm.

- 💡 Batteriförbrukningen reduceras när du slår på flygplansläget.

Använda flygplansläge

- 1 Gå till Startskärm och tryck på .
- 2 Leta upp och tryck på **Inställningar** > **Mer**.
- 3 Dra skjutreglaget bredvid **Flygplansläge** åt höger.

Kalender och alarmklocka

Kalender



Använd programmet Kalender för att planera ditt tidsschema. Om du har registrerat dig med och synkroniserat din enhet med ett eller flera onlinekonton som inkluderar kalendrar, till exempel, ditt Google™-konto eller Xperia™ med Facebook-konto visas händelser från dessa konton även i ditt Kalender-program. Du kan välja vilka kalendrar som du vill integrera i den kombinerade vyn i Kalender.

När tiden för ett möte närmar sig spelas ett aviseringsljud upp på din enhet för att påminna dig. Dessutom visas  i statusfältet.



- 1 Välj en typ av vy och kalendrarna som du vill visa
- 2 Återgå till aktuellt datum
- 3 Få tillgång till inställningar och andra alternativ
- 4 Bläddra åt vänster eller höger för att bläddra snabbare
- 5 Valt datum
- 6 Agenda för den valda dagen
- 7 Lägg till en kalenderhändelse



Skapa en kalenderhändelse

- 1 Utgå från din Startskärm, tryck på  och tryck sedan på **Kalender**.
- 2 Tryck på .
- 3 Om du har synkroniserat kalendern med ett eller fler konton väljer du det konto där du vill lägga till händelsen. Om du endast vill lägga till den här händelsen på enheten trycker du till på **Enhetskalender**.
- 4 Ange eller välj önskad information och lägg till deltagare i händelsen.
- 5 Spara händelsen och skicka ut inbjudningar genom att trycka till på **Spara**.

Visa en kalenderhändelse

- 1 Utgå från din Startskärm, tryck till på  och tryck sedan till på **Kalender**.
- 2 Tryck till på den händelse du vill visa.



Visa flera kalendrar

- 1 Gå till Startskärm, tryck till på  och leta upp och tryck till på **Kalender**.
- 2 Tryck till på  och markera sedan kryssrutorna för de kalendrar du vill visa.



Zooma i kalendervyn

- När vyn **Vecka** eller **Dag** är vald kan du zooma in genom att knipa ihop fingrarna på skärmen.



Visa helgdagar i kalenderprogrammet

- 1 Tryck till på  och sedan på **Kalender** på Startskärm.
- 2 Tryck till på  och sedan på **Inställningar**.
- 3 Tryck till på **Nationella helgdagar**.
- 4 Välj ett alternativ, eller en kombination av alternativ, och tryck sedan till på **OK**.

Visa födelsedagar i kalenderprogrammet



- 1 Gå till Startskärm, tryck på  och sedan på **Kalender**.
- 2 Tryck till på  och sedan på **Inställningar** > **Födelsedagar**.
- 3 Dra skjutreglaget bredvid **Födelsedagar** åt höger och välj den kontaktgrupp som du vill visa födelsedagar för.

Visa väderprognoser i kalenderprogrammet

- 1 Tryck till på  och sedan på **Kalender** på Startskärm.
- 2 Tryck till på  och sedan på **Inställningar**.
- 3 Tryck till på **Väderprognos** och dra sedan skjutreglaget bredvid **Väderprognos** åt höger.
- 4 Om platstjänster är inaktiverade trycker du till på **Hemplats** och söker efter den ort du vill lägga till.

 Mer information om att aktivera platstjänster finns i *Använda platstjänster* på sidan 118 .

Ändra inställningar för väderprognoser i kalenderprogrammet

- 1 Tryck till på  och sedan på **Kalender** på Startskärm.
- 2 Tryck till på  och sedan på **Inställningar**.
- 3 Tryck till på **Väderprognos**.
- 4 Justera inställningarna efter önskemål.

Alarm och klocka

Du kan ställa in ett eller flera alarm och använda valfritt ljud som sparats på enheten som alarmsignal. Alarmet låter inte om enheten är avstängd.

Alarmtidsformatet som visas är samma som det format du väljer för dina allmänna tidsinställningar, exempelvis 12 eller 24 timmar.

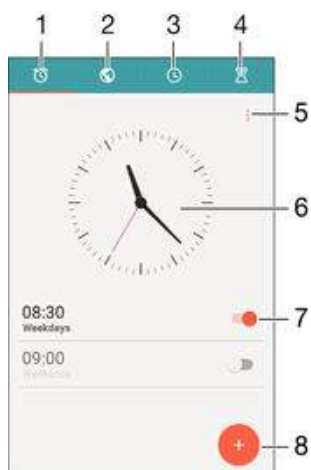



- 1 Öppna startskärmen för alarm
- 2 Visa en världsklocka och justera inställningar
- 3 Öppna tidtagarurfunktionen
- 4 Öppna timerfunktionen
- 5 Visa alternativ
- 6 Öppna datum- och tidsinställningar för klockan

7 Aktivera och inaktivera ett alarm

8 Lägga till ett alarm

Ställa in ett nytt alarm

- 1 Utgå från startskärmen och tryck till på .
- 2 Leta upp och tryck på **Alarm och klocka**.
- 3 Tryck på .
- 4 Tryck på **Tid** och välj önskat värde.
- 5 Tryck på **OK**.
- 6 Redigera andra alarminställningar om det behövs.
- 7 Tryck på **Spara**.

Använda snooze för ett alarm som låter

- Tryck till på **Använd snooze**.

Stänga av ett alarm som låter

- För  åt höger.

Redigera ett befintligt alarm

- 1 Öppna programmet Alarm och klocka och tryck sedan till på det alarm som du vill redigera.
- 2 Utför önskade ändringar.
- 3 Tryck på **Spara**.

Aktivera och inaktivera ett alarm

- Öppna programmet Alarm och klocka och dra sedan skjutreglaget bredvid alarmet till läget för på eller av.

Radera ett alarm

- 1 Öppna programmet Alarm och klocka och rör sedan vid och håll kvar fingret på det alarm som du vill ta bort.
- 2 Tryck till på **Radera alarm** och sedan på **Ja**.

Ställa in ljudet för ett alarm

- 1 Öppna programmet Alarm och klocka och tryck sedan till på det alarm som du vill redigera.
- 2 Tryck på **Alarmljud** och välj ett alternativ eller tryck på  och välj en musikfil.
- 3 Tryck till på **Klar** och sedan på **Spara**.

Justera volymnivån för ett alarm

- 1 Öppna appen Alarm och klocka och tryck sedan till på det alarm som du vill redigera.
- 2 Dra volymreglaget under **Alarmvolym** till önskad position.
- 3 Tryck på **Spara**.

Ställa in ett återkommande alarm

- 1 Öppna programmet Alarm och klocka och tryck sedan till på det alarm som du vill redigera.
- 2 Tryck på **Upprepa**.
- 3 Markera kryssrutorna för relevanta dagar och tryck sedan på **OK**.
- 4 Tryck på **Spara**.

Aktivera vibrationsfunktionen för ett alarm

- 1 Öppna programmet Alarm och klocka och tryck sedan till på det alarm som du vill redigera.
- 2 Markera kryssrutan **Vibrera**.
- 3 Tryck på **Spara**.

Ställa in sidoknapparnas beteende

- 1 Öppna appen Alarm och klocka och välj sedan det alarm som du vill redigera.
- 2 Tryck på **Sidoknappsfunktion** och välj sedan önskat beteende för sidoknapparna när du trycker på dem under alarmet.
- 3 Tryck på **Spara**.

Hjälpmedel

Förstoringsrörelser

Med förstoringsrörelser kan du zooma in på delar av skärmen genom att trycka på ett område på pekskärmen tre gånger i följd.

Aktivera eller inaktivera Förstoringsrörelser

- 1 Utgå från din Startskärm och tryck på .
- 2 Leta upp och tryck på **Inställningar** > **Hjälpmedel** > **Förstoringsrörelser**.
- 3 Tryck på av/på-växlingsknappen.

Förstora ett område och panorera över skärmen

- 1 Se till att **Förstoringsrörelser** är aktiverat.
- 2 Tryck på ett område tre gånger. Håll sedan ned och dra ditt finger över skärmen.

Stor text

Du aktivera alternativet Stor text när du vill öka standardstorleken på text som visas på enheten.

Aktivera eller inaktivera Stor text

- 1 Utgå från din Startskärm och tryck på .
- 2 Leta upp och tryck på **Inställningar** > **Hjälpmedel**.
- 3 Dra skjutreglaget bredvid **Stor text**.

Färgkorrigerig

Med inställningen för färgkorrigerig justerar du hur färger visas på skärmen för användare som är färgblinda eller som har svårt att skilja mellan olika färger.

Aktivera Färgkorrigerig

- 1 Utgå från din Startskärm och tryck på .
- 2 Leta upp och tryck på **Inställningar** > **Hjälpmedel** > **Färgkorrigerig**.
- 3 Tryck på av/på-växlingsknappen.
- 4 Tryck på **Korrigeringsläge** och välj sedan lämplig färgkänslighet.

! Färgkorrigerig är för tillfället en experimentell funktion och kan påverka enhetens prestanda.

Skärmen Enkel start

Skärmen Enkel start är en alternativ startskärm som visar de appar du använder mest och innehåller kortnummer så att du snabbt kan ringa upp specifika kontakter. Skärmen har även större teckensnitt och ikoner för förinstallerade appar som Kontakter, Meddelanden och Kalender.

Aktivera skärmen Enkel start

- 1 Utgå från din Startskärm och tryck på .
- 2 Leta upp och tryck på **Inställningar** > **Startsida** > **Enkel start**.
- 3 Följ anvisningarna på skärmen och tryck på **OK**.

Växla till den vanliga startskärmen

- Utgå från din Startskärm och tryck på **Inställningar** > **Avsluta Enkel start** > **OK**.

Kompatibilitet med hörselhjälpmedel

Alternativet för kompatibilitet med hörselhjälpmedel säkerställer att enhetens ljud fungerar med standardhörselhjälpmedel.

Aktivera eller inaktivera kompatibilitet med hörselhjälpmedel

- 1 Utgå från din Startskärm och tryck på .
- 2 Leta upp och tryck på **Inställningar** > **Samtal**.
- 3 Dra i skjutreglaget bredvid **Hearing aids**.

TalkBack

TalkBack är en skärmläsare för användare med nedsatt syn. TalkBack använder talad feedback för att beskriva händelser och åtgärder som utförs på Android-enheten. TalkBack beskriver användargränssnittet och läser upp programfel, aviseringar och meddelanden.

Aktivera TalkBack

- 1 Utgå från din Startskärm och tryck på .
 - 2 Leta upp och tryck på **Inställningar** > **Hjälpmedel** > **TalkBack**.
 - 3 Tryck på på/av-knappen och tryck sedan på **OK**.
- ! Du kan ändra tal-, feedback- och pekinställningar för TalkBack genom att trycka på **Inställningar**.
- 💡 TalkBack startar en självstudiekurs direkt när du har aktiverat funktionen. Avsluta självstudiekursen genom att trycka på knappen **Avsluta** två gånger.

Inaktivera TalkBack

- 1 Utgå från Startskärm och tryck till två gånger på .
- 2 Leta upp och tryck till två gånger på **Inställningar** > **Hjälpmedel** > **TalkBack**.
- 3 Tryck till två gånger på av/på-knappen och tryck sedan till två gånger på **OK**.

TTY-läget (texttelefon)

TTY-funktionen (texttelefon) på enheten gör det möjligt för användare som är döva, har nedsatt hörsel eller har tal- och språksvårigheter att kommunicera med en TTY-enhet eller en relätjänst.

Aktivera TTY-läge

- 1 Utgå från din Startskärm och tryck på .
- 2 Leta upp och tryck på **Inställningar** > **Samtal** > **TTY-läge**.
- 3 Välj ett passande TTY-läge.

Långsamt tal

Funktionen Långsamt tal sänker hastigheten på den andra partens tal under ett samtal.

Aktivera eller inaktivera Långsamt tal



- 1 Gå till Startskärm och tryck på .
- 2 Leta upp och tryck på **Inställningar** > **Samtal**.
- 3 Dra skjutreglaget bredvid **Långsamt tal** till läget för på eller av.

Support och underhåll

Enhetssupport

Använd supportprogrammet i enheten för att söka i en användarhandbok, läsa felsökningsguider och hitta information om programvaruuppdateringar och annan produktrelaterad information.

Öppna supportprogrammet

- 1 Tryck till på  på Startskärm.
 - 2 Hitta och tryck till på  och markera obligatoriskt supportobjekt.
- ! Se till att du har en fungerande Internetanslutning, helst via Wi-Fi®, för att begränsa datatrafikavgifter när du använder supportprogrammet.

Hjälp i menyer och program

Vissa program och inställningar har hjälp tillgänglig i alternativmenyn, vilket vanligtvis visas med  i de specifika programmen.

Hjälp oss förbättra vår programvara

Du kan tillåta att användningsinformation skickas från din enhet så att Sony Mobile kan ta emot anonyma buggrapporter och statistik som hjälper oss förbättra vår programvara. Den insamlade informationen innehåller inga personliga uppgifter.

Tillåta att användningsinformation skickas

- 1 Utgå från din Startskärm och tryck till på .
- 2 Hitta och tryck till på **Inställningar > Om mobilen > Inställningar för användningsinfo**.
- 3 Markera kryssrutan **Skicka användningsdata** om den inte redan är markerad.
- 4 Tryck till på **Jag godkänner**.

Datorverktyg

Xperia™ Companion hjälper dig att ansluta enheten till en dator och hantera innehåll som kamera- och multimedieinnehåll, bläddra mellan filerna på enheten och hantera enhetens programvara.

Xperia™ Companion

Xperia™ Companion är en datorprogramvara med en uppsättning av verktyg och program som du kan använda när du ansluter enheten till en dator. Med Xperia™ Companion kan du:

- Uppdatera eller reparera enhetens programvara.
- Överföra innehåll från en gammal enhet med Xperia™ Transfer.
- Säkerhetskopiera och återställa innehåll på datorn.
- Synkronisera multimedieinnehåll – kamerainnehåll, musik och spellistor mellan enheten och datorn.
- Bläddra bland filerna på enheten.

För att kunna använda Xperia™ Companion måste du ha en Internetansluten dator med något av följande operativsystem:

- Microsoft® Windows® 7 eller senare
- Mac OS® X 10.8 eller senare

Läs mer och hämta Xperia™ Companion för Windows på <http://support.sonymobile.com/tools/xperia-companion> eller Xperia™ Companion för Mac på <http://support.sonymobile.com/tools/xperia-companion-mac>.

Uppdatera enheten

Uppdatera programvaran på enheten så att du får tillgång till den senaste funktionaliteten, förbättringarna och felkorrigeringarna för optimala prestanda. När det finns en programvaruuppdatering visas  i statusfältet. Du kan även kontrollera om det finns nya uppdateringar manuellt.

Det enklaste sättet att installera en programvaruuppdatering är att göra det trådlöst från enheten. Vissa uppdateringar kan emellertid inte hämtas trådlöst. I så fall måste du använda programvaran Xperia™ Companion på en PC- eller Apple® Mac®-dator för att uppdatera enheten.

Mer information om programvaruuppdateringar finns på www.sonymobile.com/update.

- ! Om du använder en enhet med flera användare måste du logga in som ägare, dvs som den primära användaren, för att kunna uppdatera enheten.
- ! Om enheten inte har tillräckligt med lagringskapacitet kanske det inte går att uppdatera den. Se till att du har tillräckligt med lagringskapacitet innan du provar att uppdatera.

Söka efter ny programvara

- 1 Kontrollera att du är inloggad som ägare om du använder en enhet med flera användare.
 - 2 Utgå från Startskärm och tryck till på .
 - 3 Leta reda och tryck till på **Inställningar** > **Om mobilen** > **Programuppdatering**.
- ! Om det inte finns någon ny tillgänglig programvara kanske du inte har tillräckligt med ledigt utrymme på enheten. Om din Xperia™-enhet har mindre än 500 MB ledigt internminne får du inte någon information om ny programvara. Följande avisering visas i meddelandepanelen för att varna för bristen på lagringsutrymme: Lagringsutrymmet är nästa slut. Vissa systemfunktioner kanske inte fungerar. Om denna avisering visas måste du frigöra internminne innan du kan ta emot aviseringar om ny tillgänglig programvara.

Hämta och installera en systemuppdatering

- 1 Kontrollera att du är inloggad som ägare om du använder en enhet med flera användare.
- 2 Utgå från Startskärm och tryck till på .
- 3 Leta reda och tryck till på **Inställningar** > **Om mobilen** > **Programuppdatering**.
- 4 Om det finns en systemuppdatering trycker du till på **Hämta** för att hämta den till enheten.
- 5 Tryck till på **Installera** när hämtningen är klar och följ instruktionerna på skärmen för att slutföra installationen.

Hämta och installera en systemuppdatering från aviseringspanelen

- 1 Om du använder en enhet med flera användare kontrollerar du att du är inloggad som ägaren.
- 2 Dra statusfältet nedåt för att öppna meddelandepanelen.
- 3 Bläddra nedåt och välj önskad systemuppdatering, tryck sedan till på **Hämta**.
- 4 När hämtningen är klar öppnar du aviseringspanelen igen om den är stängd, trycker på **Installera** och slutför installationen genom att följa instruktionerna på skärmen.

Uppdatera enheten med hjälp av en dator

Du kan hämta och installera programvaruuppdateringar på enheten med hjälp av en dator med en Internet-anslutning. Du behöver en USB-kabel och en PC- eller Apple® Mac®-dator med programvaran Xperia™ Companion.

- 💡 Om du inte har programvaran Xperia™ Companion installerad på datorn ansluter du enheten till datorn med en USB-kabel och följer installationsanvisningarna på skärmen.

Uppdatera enheten med en dator

- 1 Kontrollera att du har installerat programvaran Xperia™ Companion på PC- eller Apple® Mac®-datorn.
 - 2 Anslut enheten till datorn med hjälp av en USB-kabel.
 - 3 Starta Xperia™ Companion, om det inte startas automatiskt.
 - 4 **Dator:** Om en ny programvaruuppdatering identifieras visas ett popup-fönster. Följ anvisningarna på skärmen och kör de programvaruuppdateringar som är relevanta.
- ! När du ansluter enheten till datorn med en USB-kabel uppmanas du att installera Xperia™ Companion eller avbryta, såvida du inte tidigare valt **Visa inte igen**.

Hitta en förlorad enhet



Om du har ett Google™-konto kan webbtjänsten "Skyddad av my Xperia" hjälpa dig att hitta och skydda din enhet om du någon gång förlorar den. Om du har aktiverat tjänsten på enheten eller på myxperia.sonymobile.com kan du:

- Hitta din enhet på en karta.
 - Aktivera en signal även om enheten är i tyst läge.
 - Låsa enheten med fjärrfunktion.
 - Tömma enhetens interna och externa minne med fjärrfunktion som en sista åtgärd.
- ! Tjänsten "Skyddad av my Xperia" är kanske inte tillgänglig i alla länder eller regioner.

Aktivera tjänsten Skyddad av my Xperia på enheten

- 1 Se till att enheten har en aktiv dataanslutning.
 - 2 Gå till Startskärm och tryck på .
 - 3 Leta upp och tryck på **Inställningar > Säkerhet > Skydd av my Xperia > Aktivera**.
 - 4 Om du aktiverar tjänsten för första gången markerar du kryssrutan för att godkänna villkoren för att använda tjänsten Skyddad av my Xperia. Tryck sedan på **OK**.
 - 5 Logga in på ditt Google™-konto om du uppmanas att göra det eller skapa ett nytt konto om du inte har ett.
 - 6 Aktivera platstjänster på enheten om funktionen inte redan är aktiverad.
- ! Du kontrollerar om tjänsten Skyddad av my Xperia kan hitta din enhet efter att du har aktiverat tjänsten genom att gå till myxperia.sonymobile.com och logga in med det Google™-konto som du har konfigurerat på din enhet.
- ! Om du använder en enhet med flera användare bör du tänka på att tjänsten Skyddad av my Xperia endast är tillgänglig för den användare som loggade in som ägare.

Hitta enhetens identifieringsnummer

Din enhet har ett unikt ID-nummer (identifieringsnummer). I enheten kallas detta nummer IMEI (International Mobile Equipment Identity). Du bör behålla en kopia av detta nummer. Du kan till exempel behöva det när du går in på supporttjänsten Xperia™ Care och för att registrera din enhet. Om enheten stjäls kan dessutom en del nätleverantörer använda detta nummer för att stoppa enhetens tillgång till nätet i ditt land.

Visa ditt IMEI-nummer

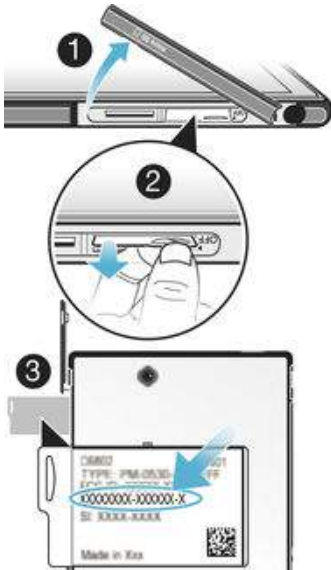

- 1 Ta loss luckan för mikro-SIM-kortplatsen.
 - 2 Sätt in en nagel under den högra eller vänstra kanten av etikettbrickan och dra sedan brickan utåt så att ditt IMEI-nummer visas.
- 💡 Du kan även visa IMEI-numret genom att öppna nummersatsen på enheten och skriva in ***#06#**.

Visa IMEI-numret via enhetsinställningarna

- 1 Utgå från din Startskärm och tryck på .
- 2 Leta upp och tryck på **Inställningar** > **Om mobilen** > **Status** > **Information om IMEI-kod**.

Minne och lagring

Din enhet har olika typer av minnes- och lagringsalternativ.

- Det interna lagringsutrymme är ungefär **12 GB** och används för att lagra hämtat eller överfört innehåll samt personliga inställningar och data. Några exempel på data som sparas i det interna lagringsutrymme är larm-, volym- och språkinställningar, e-post, bokmärken, kalenderhändelser, foton, videor och musik.
- Du kan använda ett flyttbart minneskort med en lagringskapacitet på upp till **64 GB** om du vill få mer lagringsutrymme. Mediefiler och en del appar (och deras data) kan flyttas till den här typen av minne för att frigöra internt lagringsutrymme. En del appar, till exempel kameraappen, kan spara data direkt på ett minneskort.
- Det dynamiska minnet (RAM) är ungefär **2 GB** och kan inte användas för lagring. RAM används för att hantera program som körs och operativsystemet.

! Du kan behöva köpa ett separat minneskort.

💡 Läs mer om minnesanvändningen på Android-enheter genom att hämta rapporten för din enhet på www.sonymobile.com/support.

Förbättra minnesprestanda

Enhetens minne kan bli fullt till följd av normal användning. Om enheten börjar bli långsammare eller om program plötsligt stängs av bör du överväga följande:

- Ha alltid mer än **100 MB** ledigt internt lagringsutrymme och mer än **100 MB** ledigt RAM.
- Stäng öppna program som du inte använder.
- Rensa cacheminnet för alla program.
- Avinstallera hämtade program som du inte använder.
- Flytta program till minneskortet om det interna lagringsutrymme är fullt.
- Överför foton, videor och musik från det interna minnet till minneskortet.

- Om enheten inte kan läsa innehåll på minneskortet kan du behöva formatera det. Tänk på att allt innehåll på minneskortet raderas när du formaterar det.
- ! Om du använder en enhet med flera användare måste du logga in som ägare, d.v.s. som den primära användaren, för att kunna utföra vissa åtgärder, t.ex. att överföra data till minneskortet och formatera minneskortet.

Visa minnesstatus

- 1 Utgå från din Startskärm och tryck till på .
- 2 Leta reda på och tryck till på **Inställningar** > **Lagring**.

Visa mängden ledigt och använt RAM

- 1 Utgå från din Startskärm och tryck till på .
- 2 Leta reda på och tryck till på **Inställningar** > **Appar** > **Körs**.

Rensa cacheminnet för alla program

- 1 Utgå från din Startskärm och tryck till på .
- 2 Leta reda på och tryck till på **Inställningar** > **Lagring**.
- 3 Tryck till på **Cachelagrade data** > **OK**.

- ! När du rensar cacheminnet förlorar du inte någon viktig information eller inställningar.

Överföra mediefiler till minneskortet

- 1 Kontrollera att det sitter ett minneskort i enheten.
- 2 Utgå från din Startskärm och tryck till på .
- 3 Leta reda på och tryck till på **Inställningar** > **Lagring** > **Överför data till SD-kortet**.
- 4 Markera de filtyper som du vill överföra till minneskortet.
- 5 Tryck till på **Överför**.

Flytta appar till minneskortet

- 1 Se till att det sitter ett minneskort i enheten.
- 2 Utgå från din Startskärm och tryck på .
- 3 Leta upp och tryck på **Inställningar** > **Appar**.
- 4 Svep över till fliken **På SD-kort**. En lista över de appar som kan flyttas visas.
- 5 Välj den app som du vill flytta och tryck sedan på **FLYTTA TILL SD-KORT**. När appen har flyttats visas en bock bredvid appen.

Stoppa program och tjänster som körs

- 1 Utgå från din Startskärm och tryck till på .
- 2 Leta reda på och tryck till på **Inställningar** > **Appar** > **Körs**.
- 3 Välj ett program eller en tjänst och tryck sedan till på **STOPPA**.

Formatera minneskortet

- 1 Gå till Startskärm och tryck på .
- 2 Leta upp och tryck på **Inställningar** > **Lagring** > **Radera SD-kort**.
- 3 Bekräfta genom att trycka på **Radera SD-kort** > **Radera allt**.

- ! Allt innehåll på minneskortet raderas när du formaterar det. Se till att du säkerhetskopierar alla data du vill spara innan du formaterar minneskortet. Säkerhetskopiera ditt innehåll genom att exempelvis kopiera det till en dator. Mer information finns i *Hantera filer med en dator* på sidan 131.

Hantera filer med en dator

Använd en USB-kabelanslutning mellan en Windows[®]-dator och enheten om du vill överföra och hantera filer. När de två enheterna är anslutna kan du dra och släppa innehållet mellan din enhet och datorn eller mellan enhetens interna lagring och SD-kortet med hjälp av datorns filhanteringsprogram.

Om du har en PC eller Apple[®] Mac[®]-dator kan du använda Xperia™ Companion för att få tillgång till filsystemet på enheten.

USB-anslutningslägen

Du kan använda något av två USB-anslutningslägen:

Läget Medieöverföring (MTP)	Använd MTP för att hantera filer, uppdatera enhetsprogramvara och ansluta via WLAN. Det här USB-läget används med Microsoft® Windows®-datorer. MTP är aktiverat som standard.
Masslagringsläge (MSC)	Använd MSC för att hantera filer på datorer med MAC OS® och Linux som inte stöder MTP.

Ändra USB-anslutningsläge

- 1 Gå till Startskärm och tryck på .
- 2 Leta upp och tryck på **Inställningar > Xperia™-anslutningar > USB-anslutning > Läget USB-anslutning**.
- 3 Tryck till på **Läget Medieöverföring (MTP)** eller **Masslagringsläge (MSC)**.
- 4 Tryck på **OK**.

Hantera filer trådlöst med en dator

Du kan överföra filer mellan din enhet och andra MTP-kompatibla enheter, t.ex. en dator, via en **Wi-Fi®**-anslutning. Innan du ansluter måste du först koppla ihop de två enheterna.

- 💡 För att kunna använda den här funktionen behöver du en **Wi-Fi®**-kompatibel enhet med stöd för medieöverföring, t.ex. en dator med Microsoft® Windows Vista® eller Windows® 7.

Förbereda trådlös användning av enheten med en dator

- 1 Kontrollera att medieöverföringsläget är aktiverat på enheten. Det är normalt aktiverat som standard.
- 2 Kontrollera att du har startat Wi-Fi® -funktionen.
- 3 Gå till Startskärm och tryck på .
- 4 Leta upp och tryck på **Inställningar > Xperia™-anslutningar > USB-anslutning**.
- 5 Tryck till på **Koppla till dator** och sedan på **Nästa**.
- 6 Slutför genom att följa instruktionerna på skärmen.

Ansluta trådlöst till en parkopplad enhet

- 1 Kontrollera att medieöverföringsläget är aktiverat på enheten. Det är normalt aktiverat som standard.
- 2 Kontrollera att du har aktiverat Wi-Fi®-funktionen.
- 3 Gå till Startskärm och tryck på .
- 4 Leta reda på och tryck på **Inställningar > Xperia™-anslutningar > USB-anslutning**.
- 5 Välj den parkopplade enhet som du vill ansluta till och tryck sedan på **Anslut**.

Koppla från en parkopplad enhet

- 1 Gå till Startskärm och tryck på .
- 2 Leta reda på och tryck på **Inställningar > Xperia™-anslutningar > USB-anslutning**.
- 3 Välj den parkopplade enhet som du vill koppla från.
- 4 Tryck på **Koppla från**.

Ta bort en koppling till en annan enhet

- 1 Utgå från din Startskärm och tryck till på .
- 2 Hitta och tryck till på **Inställningar > Xperia™-anslutningar > USB-anslutning**.
- 3 Välj den kopplade enhet som du vill ta bort.
- 4 Tryck till på **Ta bort koppling**.

Säkerhetskopiera och återställa innehåll

Normalt ska du inte spara foton, videoklipp och annat personligt innehåll enbart på enhetens interna minne. Om något händer med maskinvaran, eller om enheten förloras

eller blir stulen, är datan på det interna minnet borta för alltid. Vi rekommenderar att programvaran Xperia™ Companion används för att skapa säkerhetskopior som sparar din data på ett säkert sätt till en dator, dvs. en extern enhet. Denna metod rekommenderas särskilt om du uppdaterar programvaran i enheten till en nyare Android-version.

Med Säkerhetskopiera och återställ kan du snabbt skapa en säkerhetskopia online av grundinställningar och data med ditt Google™-konto.

- ! Det är mycket viktigt att du kommer ihåg lösenordet som du anger när du säkerhetskopierar data. Om du glömmer lösenordet är det inte säkert att det går att återställa viktiga data som kontakter och meddelanden.

Säkerhetskopiera data till en dator

Använd Xperia™ Companion för att säkerhetskopiera data från din enhet till en PC- eller Apple® Mac®-dator. Med det här programmet kan du säkerhetskopiera följande datatyper:

- Kontakter och samtalsloggar
- SMS
- Kalender
- Inställningar
- Mediefiler som musik och videor
- Foton och bilder

Säkerhetskopiera data med hjälp av en dator

- 1 Kontrollera att Xperia™ Companion för Windows (<http://support.sonymobile.com/tools/xperia-companion>) eller Xperia™ Companion för Mac OS (<http://support.sonymobile.com/tools/xperia-companion-mac>) är installerat på din PC eller Mac®.
- 2 Anslut enheten till datorn med en USB-kabel.
- 3 **Dator:** Starta Xperia™ Companion om det inte startas automatiskt. Efter en stund känner datorn av enheten.
- 4 Välj **Säkerhetskopiering** på startskärmen.
- 5 Följ anvisningarna på skärmen för att säkerhetskopiera data från enheten.

Återställa data med en dator

- 1 Kontrollera att Xperia™ Companion för Windows (<http://support.sonymobile.com/tools/xperia-companion>) eller Xperia™ Companion för Mac OS (<http://support.sonymobile.com/tools/xperia-companion-mac>) är installerat på din PC eller Mac®.
- 2 Anslut enheten till datorn med en USB-kabel.
- 3 **Dator:** Starta Xperia™ Companion om det inte startas automatiskt.
- 4 Klicka på **Återställ**.
- 5 Välj en säkerhetskopia från reservkopiorna och tryck på **Nästa** och följ instruktionerna på skärmen för att återställa data till din enhet.

Säkerhetskopiera data med programmet Säkerhetskopiera och återställ

Med programmet Säkerhetskopiera och återställ kan du säkerhetskopiera data manuellt eller aktivera den automatiska säkerhetskopieringsfunktionen för att regelbundet spara data.

Vi rekommenderar att du kör programmet Säkerhetskopiera och återställ för att säkerhetskopiera data innan du återställer fabriksinställningarna. Med det här programmet kan du säkerhetskopiera följande datatyper till ett SD-kort eller till en extern USB-lagringsenhet som du har anslutit via USB-värdadaptern till enheten:

- Bokmärken
- Systeminställningar
- Kontakter

- Konversationer
 - Kalenderinformation
 - Mediefiler
- ! Beroende på vilken version av programmet Säkerhetskopiera och återställ som är installerad på enheten kanske du inte kan säkerhetskopiera eller återställa data mellan olika Android-versioner, t.ex. när du uppdaterar från Android version 4.4 till version 5.0. Men om du kör version 1.1 (eller senare) av programmet Säkerhetskopiera och återställ kan du återställa dina data mellan sådana uppdateringar. Du kan kontrollera vilken version du har av programmet Säkerhetskopiera och återställ under **Inställningar > Appar > Alla > Säk.kop & återst.**

Säkerhetskopiera innehåll med programmet Säkerhetskopiera och återställ

- 1 Om du säkerhetskopierar innehåll till en USB-lagringsenhet ska du kontrollera att lagringsenheten är ansluten till enheten med rätt kabel. Om du säkerhetskopierar till ett SD-kort ska du se till att SD-kortet sitter som det ska i enheten.
- 2 Utgå från din Startskärm och tryck till på .
- 3 Leta reda på och tryck till på **Säkerhetskopiera och återställ**.
- 4 Tryck till på **Säkerhetskopiera** och välj sedan en destination för säkerhetskopiering och de datatyper som du vill säkerhetskopiera.
- 5 Tryck till på **Säkerhetskopiera nu**.
- 6 Ange ett lösenord för säkerhetskopiering och tryck sedan till på **OK**.

Återställa innehåll med programmet för säkerhetskopiering och återställning

- 1 Om du återställer innehåll från en USB-lagringsenhet ska du kontrollera att lagringsenheten är ansluten till enheten med rätt kabel. Om du återställer innehåll från ett SD-kort ska du se till att SD-kortet sitter som det ska i enheten.
 - 2 Utgå från din Startskärm och tryck till på .
 - 3 Hitta och tryck till på **Säkerhetskopiera och återställ**.
 - 4 Tryck till på **Återställ**.
 - 5 Välj den kopia du vill återställa från och tryck sedan till på **Återställ nu**.
 - 6 Ange lösenordet för säkerhetskopiering och tryck sedan till på **OK**.
- ! Kom ihåg att alla ändringar som du gör i data och inställningar efter det att du skapat en säkerhetskopiering tas bort under en återställningsprocedur.

Köra diagnostester på din enhet

Programmet Xperia™ Diagnostics kan testa en viss funktion eller köra ett fullständigt diagnostest för att kontrollera om Xperia™-enheten fungerar som den ska.

Xperia™ Diagnostics kan:

- Bedöma möjliga maskin- eller programvaruproblem på Xperia™-enheten.
 - Analysera hur bra program fungerar på enheten.
 - Registrera antalet tappade samtal under de senaste 10 dagarna.
 - Identifiera installerad programvara och tillhandahålla användbar information om din enhet.
- 💡 Programmet Xperia™ Diagnostics är förinstallerat på de flesta Android™-enheter från Sony. Om diagnosalternativet inte är tillgängligt under **Inställningar > Om mobilen** kan du hämta en enklare version från Google Play™.

Köra ett specifikt diagnostest

- 1 Gå till Startskärm och tryck på .
- 2 Leta upp och tryck på **Inställningar > Om mobilen > Diagnostik > Testa**.
- 3 Välj ett test i listan.
- 4 Följ instruktionerna och tryck på **Ja** eller **Nej** för att kontrollera om en funktion fungerar.

Köra alla diagnostester

- 1 Gå till Startskärm och tryck på .
- 2 Leta upp och tryck på **Inställningar** > **Om mobilen** > **Diagnostik** > **Testa** > **Kör alla**.
- 3 Följ instruktionerna och tryck på **Ja** eller **Nej** för att kontrollera om en funktion fungerar.



Visa information om enheten

- 1 Gå till Startskärm och tryck på .
- 2 Leta upp och tryck på **Inställningar** > **Om mobilen** > **Diagnostik** > **Fakta**.

Återställa appar

Du kan återställa en app eller rensa appdata om appen hänger sig eller orsakar problem med enheten.

Återställa appinställningar

- 1 Utgå från din Startskärm och tryck på .
 - 2 Leta upp och tryck på **Inställningar** > **Appar**.
 - 3 Tryck till på  och sedan på **Återställ inställningarna**.
- ! Inga appdata raderas från enheten när du återställer appinställningarna.

Rensa appdata

- 1 Utgå från din Startskärm och tryck på .
 - 2 Leta upp och tryck på **Inställningar** > **Appar** och svep sedan över till fliken **Alla**.
 - 3 Välj en app eller tjänst och tryck sedan till på **RENSA DATA**.
- ! När du rensar appdata raderas data för den valda appen permanent från enheten.
- ! Alternativet för att rensa appdata är inte tillgängligt för alla appar eller tjänster.

Rensa appcache

- 1 Utgå från din Startskärm och tryck på .
 - 2 Leta upp och tryck på **Inställningar** > **Appar** och svep sedan över till fliken **Alla**.
 - 3 Välj en app eller tjänst och tryck sedan till på **RENSA CACHEMINNE**.
- ! Alternativet för att rensa appcache är inte tillgängligt för alla appar eller tjänster.

Rensa standardinställningar för en app

- 1 Utgå från din Startskärm och tryck på .
 - 2 Leta upp och tryck på **Inställningar** > **Appar** och svep sedan över till fliken **Alla**.
 - 3 Välj en app eller tjänst och tryck sedan till på **RENSA STANDARD-INSTÄLLNINGAR**.
- ! Alternativet för att rensa standardinställningar för appar är inte tillgängligt för alla appar eller tjänster.

Starta om och återställa enheten

Du kan tvinga enheten att starta om eller stänga av om den hänger sig eller inte startar som den ska. Inga inställningar eller personliga data raderas.

Du kan även återställa enheten till sina ursprungliga fabriksinställningar. Detta kan vara nödvändigt om enheten slutar fungera som den ska. Om du vill behålla viktiga data måste du säkerhetskopiera informationen till ett minneskort eller annat externt minne innan du återställer enheten. Mer information finns i *Säkerhetskopiera och återställa innehåll* på sidan 132 .

Om strömmen till din enhet inte slås på eller om du vill återställa din enhets programvara kan du använda Xperia™ Companion för att reparera enheten. Mer information om Xperia™ Companion finns på *Datorverktyg*.

- ! Enheten kanske inte kan startas om batterinivån är låg. Anslut enheten till en laddare och försök starta om den igen.
- ! Om du har en enhet med flera användare kan du behöva logga in som ägare, d.v.s. som den primära användaren, för att kunna återställa de ursprungliga fabriksinställningarna på enheten.

Tvinga fram omstart av enheten

- 1 Håll strömknappen  intryckt.
- 2 På menyn som öppnas trycker du till på **Starta om**. Enheten startas om automatiskt.

Tvinga fram avstängning av enheten

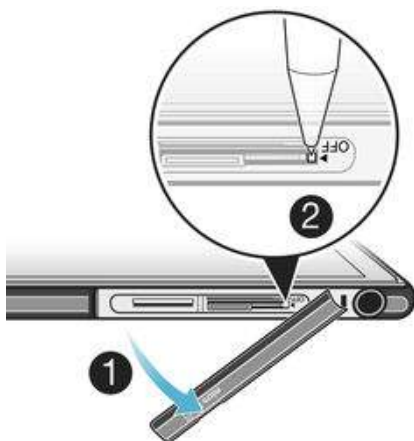

- 1 Ta loss luckan för minneskortplatsen och mikro- -SIM-korthållaren.
 - 2 Tryck på och håll ned OFF-knappen med en pennspets eller liknande föremål.
 - 3 Släpp OFF-knappen när enheten vibrerar några gånger i snabb följd. Enheten stängs av automatiskt.
- ! Använd inte vassa föremål som kan skada OFF-knappen.

Återställa fabriksinställningarna

- ! Starta inte om enheten medan återställningen pågår eftersom det kan skada enheten permanent.
- 1 Innan du börjar ska du se till att säkerhetskopiera eventuella viktiga data som har sparats i enhetens interna minne på ett minneskort eller annat minne som inte är internt.
 - 2 Utgå från Startskärm och tryck till på .
 - 3 Leta reda på och tryck till på **Inställningar > Säkerhetskopiering & återställn. > Återställ standardinställningar**.
 - 4 Du raderar information som bilder och musik från internminnet genom att markera kryssrutan **Radera internminnet**.
 - 5 Tryck till på **Återställ mobilen**.
 - 6 Om det krävs ritas du skärmutplåsningsmönstret eller anger lösenordet för skärmutplåsning eller PIN-koden för att fortsätta.
 - 7 Tryck till på **Radera allt** för att bekräfta.
- ! Din enhet går inte tillbaka till en tidigare programvaruversion av Android™ när du utför en fabriksåterställning.
 - ! Om du har glömt lösenordet för skärmutplåsning, PIN-koden eller mönstret kan du använda repareringsfunktionen för enheten i Xperia™ Companion för att radera säkerhetsskiktet. Du måste tillhandahålla inloggningsinformationen för ditt Google-konto för att utföra denna åtgärd. När du kör repareringsfunktionen återinstallerar du programvaran för enheten och du kan förlora vissa personliga data under processen.

Reparera programvaran på enheten med Xperia™ Companion

- ! Se till att du har dina Google™-kontouppgifter tillgängliga innan du utför en programvarureparation. Beroende på dina säkerhetsinställningar kan du behöva ange dem för att starta enheten efter en programvarureparation.
- 1 Se till att Xperia Companion är installerat på din PC eller Mac®.
- 2 Öppna programvaran Xperia™ Companion på datorn och tryck på **Reparation av programvara** på huvudskärmen.
- 3 Följ anvisningarna som visas på skärmen för att installera om programvaran och slutföra reparationen.

Återvinna enheten

Har du en gammal enhet i en låda någonstans? Varför inte återvinna den? Genom att göra det hjälper du oss återvinna dess material och komponenter och du skyddar dessutom miljön! Läs mer om återvinning i din region på www.sonymobile.com/recycle.

Begränsningar beträffande tjänster och funktioner

Vissa av de tjänster och funktioner som beskrivs i den här användarhandboken stöds inte i alla länder/regioner eller nät och/eller hos alla tjänstleverantörer överallt. Detta gäller bland annat det internationella GSM-nödnumret 112. Kontakta din nätoperatör eller tjänstleverantör för att få reda på vilken tillgänglighet som gäller för en viss tjänst eller funktion och om ytterligare åtkomst krävs eller kostnader tillkommer.

Användning av vissa funktioner och program som beskrivs i den här handboken kan kräva åtkomst till Internet. Det kan medföra dataanslutningsavgifter när du ansluter till Internet från din enhet. Kontakta nätoperatören för det trådlösa nätverket om du vill ha mer information.

Juridisk information

Sony C6802/C6833/C6806/C6843

Denna användarhandbok publiceras av Sony Mobile Communications Inc. eller dess lokala dotterbolag utan några garantier. Förbättringar och förändringar av den här användarhandboken som är nödvändiga p.g.a. typografiska fel, felaktigheter i aktuell information eller förbättringar av programvara och/eller utrustning kan göras av Sony Mobile Communications Inc. när som helst och utan föregående meddelande. Sådana ändringar kommer att tas med i nya utgåvor av den här användarhandboken. Alla bilder är endast avsedda för illustration och det är inte säkert att den faktiska enheten avbildas.

Alla produkt- och företagsnamn som omnämns här är varumärken eller registrerade varumärken och tillhör sina respektive ägare. Alla andra varumärken tillhör respektive ägare. Andra eventuella rättigheter som inte uttryckligen beviljas här förbehålles. Mer information finns på www.sonymobile.com/us/legal/.

Tjänster och program från tredje part kan beskrivas i den här användarhandboken. Användningen av sådana program och tjänster kan kräva separat registrering hos tredje part, och andra användningsvillkor kan gälla. Om du använder program via en tredje parts webbplats bör du granska webbplatsens användningsvillkor och sekretesspolicy före användningen. Sony garanterar inte tillgänglighet eller prestanda för webbplatser och andra tjänster från andra leverantörer.

Du kan använda den mobila enheten för att hämta, lagra och vidarebefordra extra innehåll, t.ex. ringsignaler. Användningen av sådant innehåll kan begränsas eller förbjudas genom tredje parts rättigheter, inklusive men inte begränsat till begränsningar i gällande upphovsrättslagstiftning. Du, och inte Sony, är helt och hållet ansvarig för extra innehåll som du hämtar till eller vidarebefordrar från din mobila enhet. Innan du använder sådant innehåll måste du kontrollera att din användning av det är licensierad eller godkänd på annat sätt. Sony garanterar inte korrekthet, integritet eller kvalitet för något extra innehåll eller annat innehåll från tredje part. Under inga omständigheter kan Sony hållas ansvarigt för att du använder extra innehåll eller annat innehåll från tredje part på ett felaktigt sätt.

Mer information finns på www.sonymobile.com.

Den här produkten skyddas av särskilda immateriella rättigheter som tillhör Microsoft. Användning eller distribution av sådan teknik som inte har med den här produkten att göra är förbjuden utan licens från Microsoft.

Innehållsägare använder WMDRM-teknik (Windows Media Digital Rights Management) för att skydda sina immateriella rättigheter, inklusive upphovsrätt. I den här enheten används WMDRM-programvara för att få åtkomst till WMDRM-skyddat innehåll. Om WMDRM-programvaran inte kan skydda innehållet kan innehållsägarna begära att Microsoft återkallar programvarans funktion för att använda WMDRM för att spela upp eller kopiera skyddat innehåll. Det här återkallandet påverkar inte oskyddat innehåll. När du hämtar licenser för skyddat innehåll accepterar du att Microsoft kan leverera en återkallningslista tillsammans med licenserna. Innehållsägarna kan kräva att du uppgraderar WMDRM för att få tillgång till deras innehåll. Om du avvisar en uppgradering får du inte tillgång till innehåll som kräver uppgraderingen.

Den här produkten är licensierad under patentportföljen för MPEG-4-video och AVC och ger en konsument rätt att, för privat och icke-kommersiell användning, (i) koda video i enlighet med videostandarden MPEG-4 ("MPEG-4-video") eller standarden AVC ("AVC-video") och/eller (ii) avkoda MPEG-4- och/eller AVC-video som kodats av en konsument i privat eller icke-kommersiellt syfte och/eller som införskaffats från en videoleverantör som har MPEG LA:s tillstånd att distribuera video i MPEG-4- och/eller AVC-format. Ingen licens ges eller ska vara underförstådd för annan användning. Ytterligare information inklusive bestämmelser gällande användning i marknadsföringssyfte, internt eller kommersiellt bruk samt licensiering kan fås från MPEG LA, L.L.C. Se www.mpegla.com. Teknik för kodning av ljud i formatet MPEG Layer-3 licensieras från Fraunhofer IIS och Thomson.

SONY MOBILE ÄR INTE ANSVARIGT FÖR FÖRLUST AV PERSONLIGA DATA SOM RADERAS OCH/ELLER SKRIVS ÖVER ELLER FILER SOM ÄR LAGRADE PÅ ENHETEN (INKLUSIVE MEN INTE BEGRÄNSAT TILL KONTAKTER, LÅTAR OCH BILDER) TILL FÖLJD AV UPPDATERINGAR AV ENHETEN MED NÅGON AV DE METODER SOM BESKRIVS I DEN HÄR ANVÄNDARHANDBOKEN ELLER DOKUMENTATIONEN. UNDER INGA OMSTÄNDIGHETER ÄR SONY MOBILE ELLER DESS LEVERANTÖRER ANSVARIGA FÖR NÅGRA SOM HELST SKADOR, FÖRLUSTER ELLER ÅTGÄRDSORSAKER (OAVSETT OM DE HAR SIN GRUND I AVTALSBRÖTT ELLER SKADESTÄNDSGRUNDANDE HANDLING, INKLUSIVE MEN INTE BEGRÄNSAT TILL UNDERLÅTENHET ELLER ANNAT) SOM ÖVERSTIGER DET FAKTISKA BELOPP SOM DU HAR BETALAT FÖR ENHETEN.

© 2015 Sony Mobile Communications Inc.

Med ensamrätt.